

R-N301

Network Receiver

Réseau Ampli-Tuner

OWNER'S MANUAL
MODE D'EMPLOI
BEDIENUNGSANLEITUNG
BRUKSANVISNING
MANUALE DI ISTRUZIONI
MANUAL DE INSTRUCCIONES
GEBRUIKSAANWIJZING
ИНСТРУКЦИЯ ПО ЭКСПЛУАТАЦИИ

Caution: Read this before operating your unit.

- 1 To assure the finest performance, please read this manual carefully. Keep it in a safe place for future reference.
- 2 Install this sound system in a well ventilated, cool, dry, clean place – away from direct sunlight, heat sources, vibration, dust, moisture, and/or cold. For proper ventilation, allow the following minimum clearances.
Top: 30 cm (11-3/4 in)
Rear: 20 cm (7-7/8 in)
Sides: 20 cm (7-7/8 in)
- 3 Locate this unit away from other electrical appliances, motors, or transformers to avoid humming sounds.
- 4 Do not expose this unit to sudden temperature changes from cold to hot, and do not locate this unit in an environment with high humidity (i.e. a room with a humidifier) to prevent condensation inside this unit, which may cause an electrical shock, fire, damage to this unit, and/or personal injury.
- 5 Avoid installing this unit where foreign objects may fall onto this unit and/or this unit may be exposed to liquid dripping or splashing. On the top of this unit, do not place:
 - Other components, as they may cause damage and/or discoloration on the surface of this unit.
 - Burning objects (i.e. candles), as they may cause fire, damage to this unit, and/or personal injury.
 - Containers with liquid in them, as they may fall and liquid may cause electrical shock to the user and/or damage to this unit.
- 6 Do not cover this unit with a newspaper, tablecloth, curtain, etc. in order not to obstruct heat radiation. If the temperature inside this unit rises, it may cause fire, damage to this unit, and/or personal injury.
- 7 Do not plug in this unit to a wall outlet until all connections are complete.
- 8 Do not operate this unit upside-down. It may overheat, possibly causing damage.
- 9 Do not use force on switches, knobs and/or cords.
- 10 When disconnecting the power cable from the wall outlet, grasp the plug; do not pull the cable.
- 11 Do not clean this unit with chemical solvents; this might damage the finish. Use a clean, dry cloth.
- 12 Only voltage specified on this unit must be used. Using this unit with a higher voltage than specified is dangerous and may cause fire, damage to this unit, and/or personal injury. Yamaha will not be held responsible for any damage resulting from use of this unit with a voltage other than specified.
- 13 To prevent damage by lightning, keep the power cord disconnected from a wall outlet or the unit during a lightning storm.
- 14 Do not attempt to modify or fix this unit. Contact qualified Yamaha service personnel when any service is needed. The cabinet should never be opened for any reasons.
- 15 When not planning to use this unit for long periods of time (i.e. vacation), disconnect the AC power plug from the wall outlet.
- 16 Be sure to read the “Troubleshooting” section in the owner’s manual on common operating errors before concluding that this unit is faulty.
- 17 Before moving this unit, press ϕ downward to turn off this unit and then disconnect the AC power plug from the AC wall outlet.

- 18 Condensation will form when the surrounding temperature changes suddenly. Disconnect the power cable from the outlet, then leave this unit alone.
- 19 When using this unit for a long time, this unit may become warm. Turn the system off, then leave this unit alone for cooling.
- 20 Install this unit near the wall outlet and where the AC power plug can be reached easily.
- 21 The batteries shall not be exposed to excessive heat such as sunshine, fire or the like. When you dispose of batteries, follow your regional regulations.
- 22 Excessive sound pressure from earphones and headphones can cause hearing loss.

As long as this unit is connected to the AC wall outlet, it is not disconnected from the AC power source even if you set this unit to standby mode by ϕ . In this state, this unit is designed to consume a very small quantity of power.

WARNING

TO REDUCE THE RISK OF FIRE OR ELECTRIC SHOCK, DO NOT EXPOSE THIS UNIT TO RAIN OR MOISTURE.

CAUTION

Danger of explosion if battery is incorrectly replaced.
Replace only with the same or equivalent type.



This label is required to be attached to a product of which the temperature of the top cover may be hot during operation.

■ For U.K. customers

If the socket outlets in the home are not suitable for the plug supplied with this appliance, it should be cut off and an appropriate 3 pin plug fitted. For details, refer to the instructions described below.



The plug severed from the mains lead must be destroyed, as a plug with bared flexible cord is hazardous if engaged in a live socket outlet.

■ Special Instructions for U.K. Model

IMPORTANT

THE WIRES IN MAINS LEAD ARE COLOURED IN ACCORDANCE WITH THE FOLLOWING CODE:
Blue: NEUTRAL
Brown: LIVE

As the colours of the wires in the mains lead of this apparatus may not correspond with the coloured markings identifying the terminals in your plug, proceed as follows:

The wire which is coloured BLUE must be connected to the terminal which is marked with the letter N or coloured BLACK. The wire which is coloured BROWN must be connected to the terminal which is marked with the letter L or coloured RED.

Make sure that neither core is connected to the earth terminal of the three pin plug.

Contents

INTRODUCTION

What you can do with this unit	2
Sources that can be played back on this unit	2
Devices that can control this unit	3
Operations from your mobile device	3
Supplied accessories	4
Controls and functions	5
Front panel	5
Front display	6
Rear panel	7
Remote control	8
Using the remote controls	9

PREPARATION

Connections	10
Connecting speakers and source components	10
Connecting the speakers	11
Connecting the FM and AM antennas	12
Connecting to a network	13
Connecting power cable	13
Setup of your network devices	14

BASIC OPERATION

Playback	15
Playing a source	15
Using the sleep timer	16
Listening to FM/AM radio	17
FM/AM tuning	17
Automatic preset tuning (FM stations only)	18
Manual tuning preset	18
Recalling a preset station	19
Clearing a preset station	19
Radio Data System tuning	20
Using the Spotify service	21
Playing back music stored on media servers	
(PCs/NAS)	22
Setting the media sharing of music files	22
Playback of PC music contents	23
Listening to Internet radio	25
Registering favorite Internet radio stations	
(bookmarks)	26
Playing back iPod/iTunes music via a network	
(AirPlay)	27
Playback of iPod/iTunes music contents	27
Switching information on the front display	29

ADVANCED OPERATION

Configuring playback settings for different playback sources (Option menu)	30
Option menu items	30
Configuring various functions (Setup menu)	32
Setup menu items	32
Network Setup	33
Tone Control	34
Balance	34
Max Volume	34
Initial Volume	34
DC OUT	34
Configuring the system settings (ADVANCED SETUP menu)	35
ADVANCED SETUP menu items	35
Restoring the default settings (INIT)	35
Updating the firmware (UPDATE)	35
Checking the firmware version (VERSION)	35
Updating the unit's firmware via the network	36

ADDITIONAL INFORMATION

Troubleshooting	37
Error indications on the front display	41
Trademarks	42
Specifications	43
Index	44

(at the end of this manual)
Information about third party software licenses ... i

-  indicates a tip for your operation.
- This manual explains operations using the supplied remote control.
- This manual describes all the “iPod”, “iPhone” and “iPad” as the “iPod”. “iPod” refers to “iPod”, “iPhone” and “iPad”, unless otherwise specified.

What you can do with this unit

This unit is a network receiver, on which you can enjoy playing back music files stored on your media server (PC or NAS), audio contents on the Internet radio, Spotify, AirPlay devices (iPod/iTunes) by connecting the unit to your home network (DLNA) and audio system on the same network.

Sources that can be played back on this unit

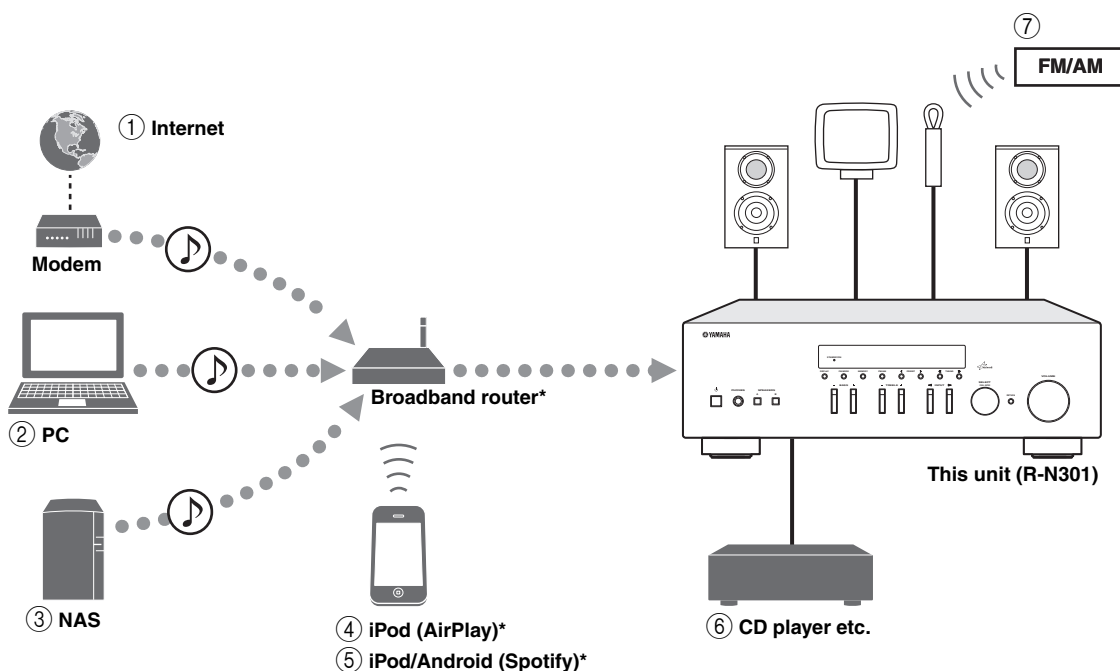

* You need a commercially available Wi-Fi broadband router when you use an iPod/Android.

- | | |
|--|---|
| ① Play back the Internet radio (p.25) | ④ Play back your iPod with AirPlay (p.27) |
| ② Play back music files stored on your PC (p.22) | ⑤ Play back the Spotify service (p.21) |
| ③ Play back music files stored on your NAS (p.22) | ⑥ Play back your external component (p.10) |
| | ⑦ Listening to FM/AM radio (p.17) |



For details on connecting the devices, see “Connections” (p.10).

Devices that can control this unit

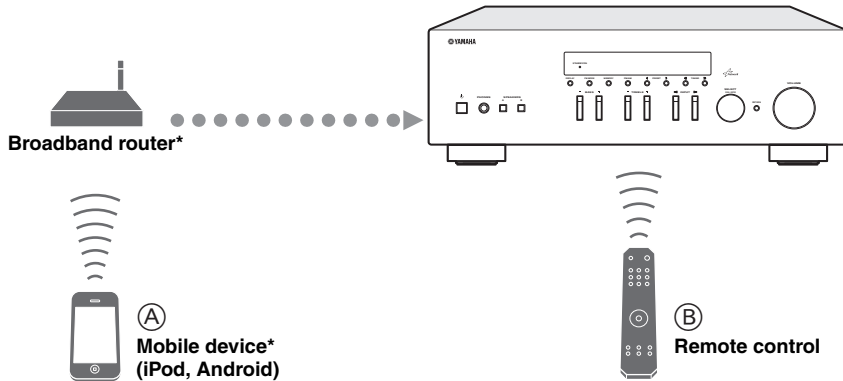

* You need a commercially available Wi-Fi broadband router when you use a mobile device.

- Ⓐ **Control this unit using your mobile devices (p.3).**
- Ⓑ **Control this unit using the remote control.**

Operations from your mobile device

Once you install the app “NETWORK PLAYER CONTROLLER” in your mobile device, you can operate the unit with the mobile device.

Features

- Power-on/off or other basic operation
- Changing the music source
- Selecting, playing back, and stopping songs
- Playing back songs stored in devices

For downloading the app or the latest information, access to the App Store or Google Play and search “NETWORK PLAYER CONTROLLER.”

Supplied accessories

Check that the following accessories are supplied with the product.

Remote control

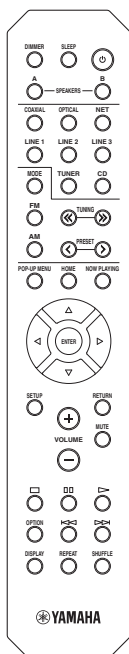

AM antenna

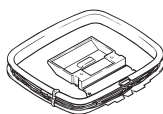

FM antenna

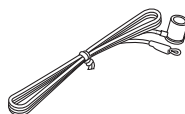

**Batteries (x2)
(AAA, R03, UM-4)**

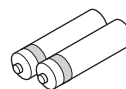

■ Notes on remote controls and batteries

- Do not spill water or other liquids on the remote control.
- Do not drop the remote control.
- Do not leave or store the remote control in the following conditions:
 - places of high humidity, such as near a bath
 - places of high temperatures, such as near a heater or stove
 - places of extremely low temperatures
 - dusty places
- Insert batteries according to the polarity markings (+ and -).
- Change all batteries if you notice the operation range of the remote control narrows.
- If the batteries run out, immediately remove them from the remote control to prevent an explosion or acid leak.
- If you find leaking batteries, discard the batteries immediately, taking care not to touch the leaked material. If the leaked material comes into contact with your skin or gets into your eyes or mouth, rinse it away immediately and consult a doctor. Clean the battery compartment thoroughly before installing new batteries.
- Do not use old batteries together with new ones. This may shorten the life of the new batteries or cause old batteries to leak.
- Do not use different types of batteries (such as alkaline and manganese batteries) together. Read the packaging carefully as these different types of batteries may have the same shape and color.
- Before inserting new batteries, wipe the battery compartment clean.
- Keep the batteries in a location out of reach of children. Batteries can be dangerous if a child were to put in his or her mouth.
- If the batteries grow old, the effective operation range of the remote control decreases considerably. If this happens, replace the batteries with new one as soon as possible.
- If you plan not to use the unit for a long period of time, remove the batteries from the unit. Otherwise, the batteries will wear out, possibly resulting in a leakage of battery liquid that may damage the unit.
- Do not throw away batteries with general house waste. Dispose of them correctly in accordance with your local regulations.

Controls and functions

Front panel

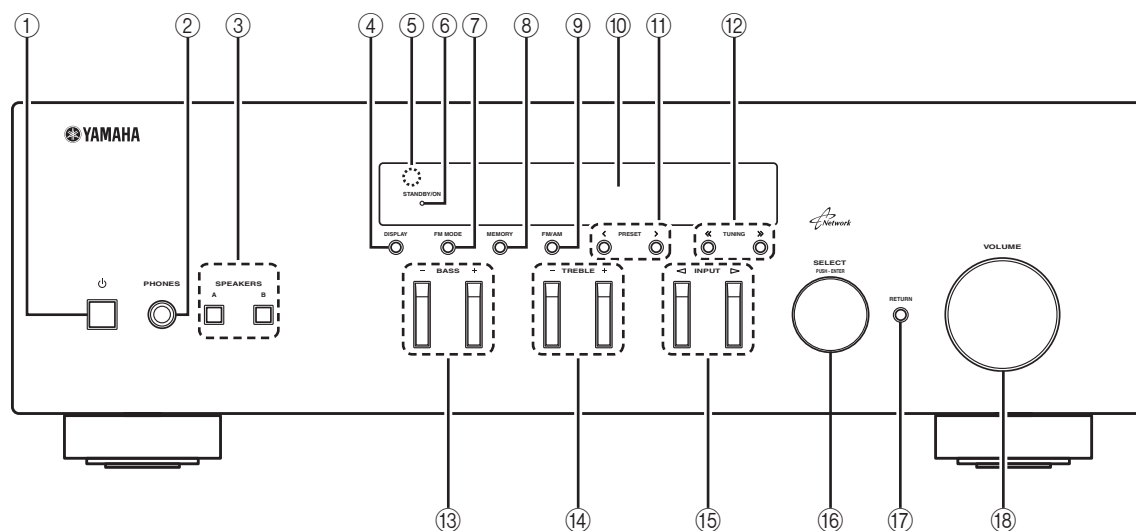

① **⏻ (power)**

Turns on/off (standby) the unit.

Note

In standby mode, this unit consumes a small amount of power to receive infrared signals from the remote control.

② **PHONES jack**

Outputs audio to your headphones for private listening.

③ **SPEAKERS A/B**

Turns on or off the speaker set connected to the SPEAKERS A and/or SPEAKERS B terminals on the rear panel each time the corresponding button is pressed.

④ **DISPLAY**

Selects the information displayed on the front display (p.29).

⑤ **Remote control sensor**

Receives infrared signals from the remote control.

⑥ **STANDBY/ON indicator**

Lights up as follows:

Brightly lit: Power is on

Dimly lit: Standby mode

⑦ **FM MODE**

Set the FM band reception mode to automatic stereo or monaural (p.17).

⑧ **MEMORY**

Stores the current FM/AM station as a preset when TUNER is selected as the input source (p.18).

⑨ **FM/AM**

Switch between FM and AM (p.17).

⑩ **Front display**

Shows information about the operational status of this unit.

⑪ **PRESET </>**

Selects a preset FM/AM station when TUNER is selected as the input source (p.19).

⑫ **TUNING <</>>**

Selects the tuning frequency when TUNER is selected as the input source (p.17).

⑬ **BASS +/-**

Increases or decreases the low frequency response. The center position produces a flat response (p.16).

⑭ **TREBLE +/-**

Increases or decreases the high frequency response. The center position produces a flat response (p.16).

⑮ **INPUT </>**

Selects the input source you want to listen to.

⑯ **SELECT/ENTER (jog dial)**

Turn the dial to select a numeric value or setting, and press the dial to confirm.

⑰ **RETURN**

Returns to the previous indication of the front display.

⑱ **VOLUME control**

Increases or decreases the sound output level.

Front display

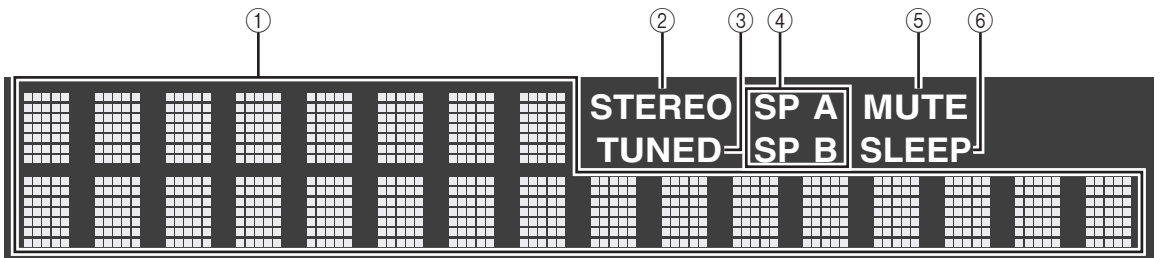

① Information display

Displays the current status (such as input name sound mode name).

You can switch the information that is displayed when you press DISPLAY (p.29).

② STEREO

Lights up when the unit is receiving a stereo FM radio signal.

③ TUNED

Lights up when the unit is receiving an FM/AM radio station signal.

④ Speaker indicators

“SP A” lights up when the SPEAKERS A output is enabled and “SP B” lights up when the SPEAKERS B output is enabled.

⑤ MUTE

Blinks when audio is muted.

⑥ SLEEP

Lights up when the sleep timer is on.



You can change the brightness level of the front display by pressing DIMMER on the remote control (p.8).

Rear panel

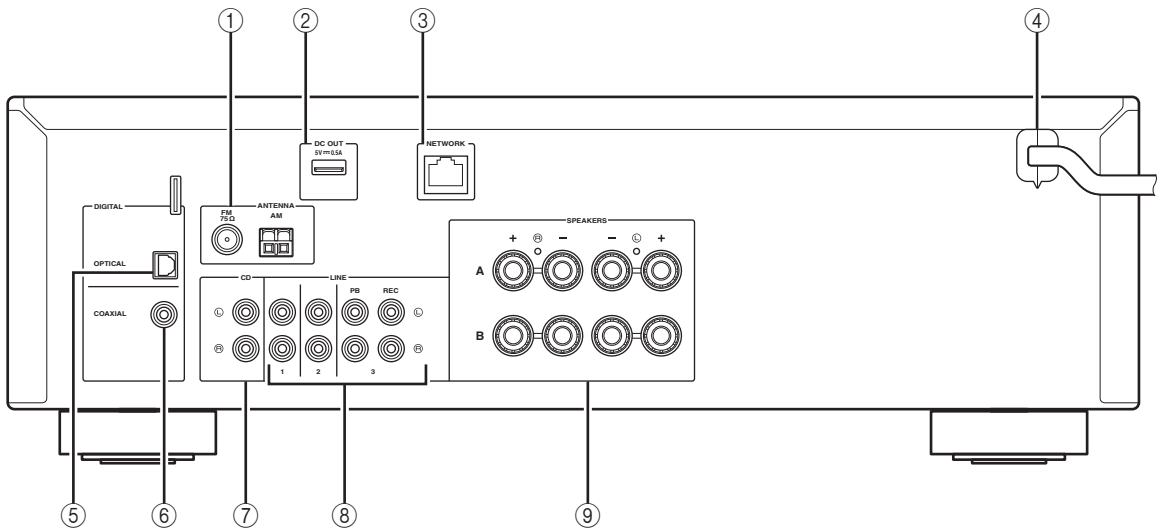

① ANTENNA terminals

For connecting to FM and AM antennas (p.12).

② DC OUT jack

For supplying power to a Yamaha AV accessory. For details, refer to the instruction manual of the AV accessory.

③ NETWORK jack

For connecting to a network (p.13).

④ Power cable

For connecting to an AC wall outlet (p.13).

⑤ OPTICAL jack

For connecting to audio components equipped with optical digital output (p.10).

⑥ COAXIAL jack

For connecting to audio components equipped with a coaxial digital output (p.10).

⑦ CD jacks

For connecting to a CD player (p.10).

⑧ LINE 1-3 jacks

For connecting to analog audio components (p.10).

⑨ SPEAKERS terminals

Used to connect speakers (p.11).

Remote control

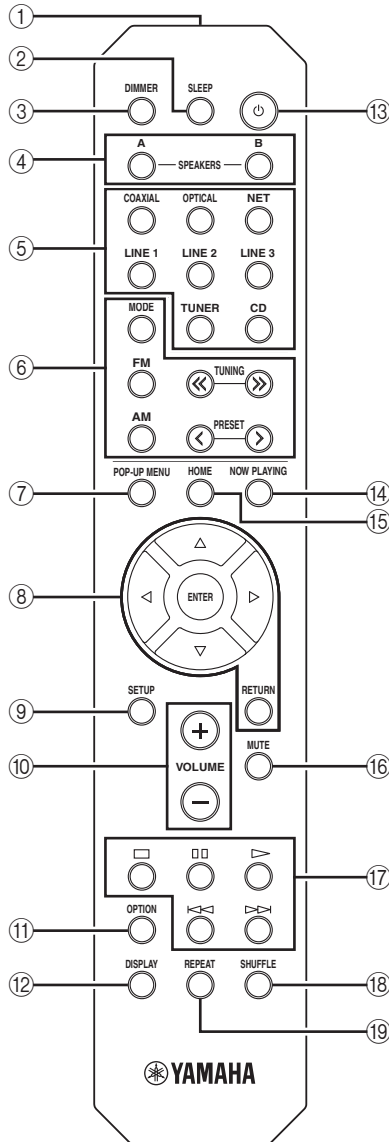

① Infrared signal transmitter

Sends infrared signals.

② SLEEP

Sets the sleep timer (p.16).

③ DIMMER

Changes the brightness level of the front display. Choose brightness from 5 levels by pressing this key repeatedly.

④ SPEAKERS A/B

Turns on and off the set of speakers connected to the SPEAKERS A and/or SPEAKERS B terminals on the rear panel of this unit when the corresponding key is pressed.

⑤ Input selection keys

Select an input source for playback.

COAXIAL COAXIAL jack

OPTICAL OPTICAL jack

NET NETWORK jack (press repeatedly to select a desired network source)

LINE 1-3 LINE 1-3 jacks

TUNER FM/AM tuner

CD CD jacks

⑥ Radio keys

Operate the FM/AM radio (p.17).

MODE Switches between “Stereo” and “Mono” for FM radio reception (p.17).

FM Switches to FM radio.

AM Switches to AM radio.

TUNING <</> Select the radio frequency.

PRESET </> Select a preset station.

⑦ POP-UP MENU

This button is not available for this unit.

⑧ Menu operation keys

Cursor keys Select a menu or a parameter.

(Δ/▽/◀/▶)

ENTER Confirms a selected item.

RETURN Returns to the previous state.

⑨ SETUP

Displays the “Setup” menu (p.32).

⑩ VOLUME keys

Adjust the volume.

⑪ OPTION

Displays the “Option” menu (p.30).

⑫ DISPLAY

Switches information shown in the front display.

⑬ ⏻ (power)

Turns on/off (standby) the unit.

⑭ NOW PLAYING

Shows the playback information in the front display.

⑮ HOME

Shows top-level menu in the front display.

⑯ MUTE

Mutes the audio output.

⑰ Playback keys

Let you play back and perform other operations for network sources.

⑱ SHUFFLE

Switches shuffle modes.

⑲ REPEAT

Switches repeat modes.

Using the remote controls

■ Installing batteries

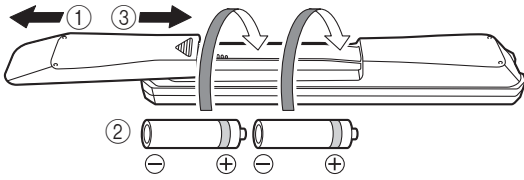

Notes

- Change all batteries if the operation range of the remote control narrows.
- Before inserting new batteries, wipe the compartment clean.

■ Operation range

The remote controls transmit a directional infrared beam. Be sure to aim the remote controls directly at the remote control sensor on the front panel of this unit.

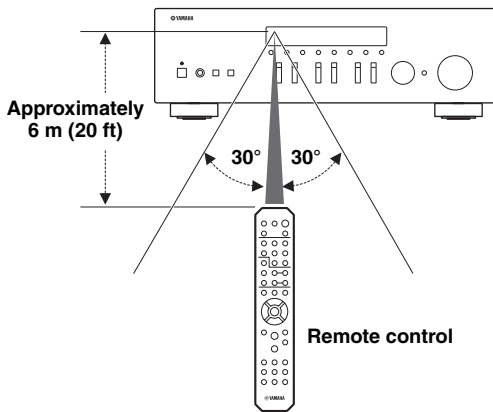

Connections

Connecting speakers and source components

CAUTION

- Do not connect this unit or other components to the main power until all connections between components are complete.
- All connections must be correct: L (left) to L, R (right) to R, “+” to “+” and “-” to “-”. If the connections are faulty, no sound will be heard from the speakers, and if the polarity of the speaker connections is incorrect, the sound will be unnatural and lack bass. Refer to the owner’s manual for each of your components.
- Do not let bare speaker wires touch each other or any metal part of this unit. This could damage this unit and/or the speakers.

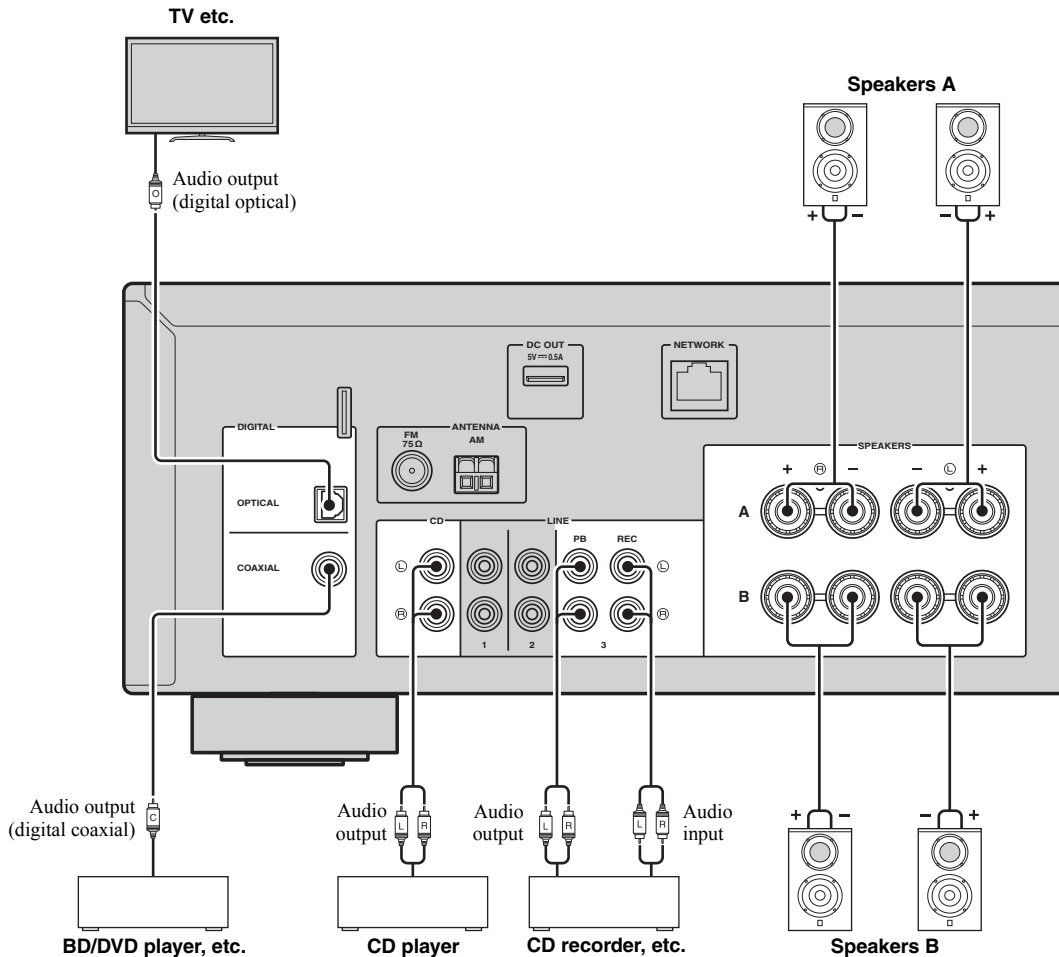

Connecting recording devices

You can connect audio recording devices to the LINE 3 (REC) jacks. This jack outputs the selected input signals (from COAXIAL, OPTICAL, LINE 1-2, TUNER and CD).

Notes

- Be sure to use the LINE 3 (REC) jacks only for connecting recording devices.
- If you select LINE 3 as the input source, the audio output of the LINE 3 (REC) jacks will be muted.

Connecting the speakers

Connecting speaker cables

Speaker cables have two wires. One is for connecting the negative (-) terminal of the unit and the speaker, and the other is for the positive (+) terminal. If the wires are colored to prevent confusion, connect the black wire to the negative and the other wire to the positive terminal.

- ① Remove approximately 10 mm (3/8") of insulation from the ends of the speaker cable and twist the bare wires of the cable firmly together.
- ② Loosen the speaker terminal.
- ③ Insert the bare wires of the cable into the gap on the side (upper right or bottom left) of the terminal.
- ④ Tighten the terminal.

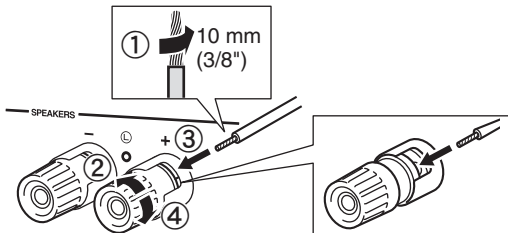

Bi-wire connection

Bi-wire connection separates the woofer from the combined midrange and tweeter section. A bi-wire compatible speaker has four binding post terminals. These two sets of terminals allow the speaker to be split into two independent sections. With these connections, the mid and high frequency drivers are connected to one set of terminals and the low frequency driver to another set of terminals.

This unit

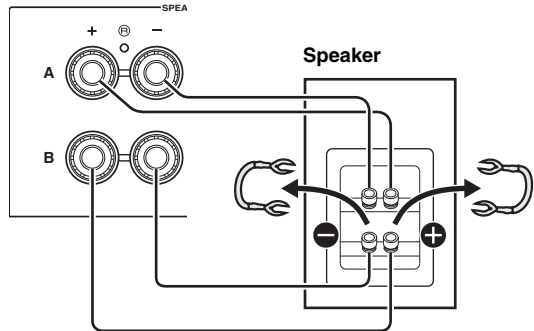

Connect the other speaker to the other set of terminals in the same way.

Note

When making bi-wire connections, remove the shorting bridges or cables on the speaker. Refer to the speakers' instruction manuals for more information.



To use the bi-wire connections, press SPEAKERS A and SPEAKERS B on the front panel or on the remote control so that both SP A and B light up on the front display.

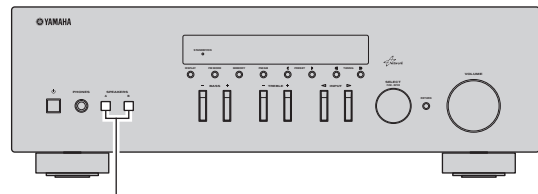

SPEAKERS A/B

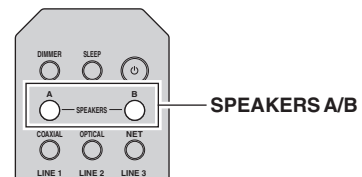

SPEAKERS A/B

Connecting the FM and AM antennas

The antennas for receiving FM and AM broadcasts are included with this unit. In general, these antennas should provide sufficient signal strength. Connect each antenna correctly to the designated terminals.

Note

If you experience poor reception quality, install an outdoor antenna. Consult the nearest authorized Yamaha dealer or service center about outdoor antennas.

Outdoor FM antenna

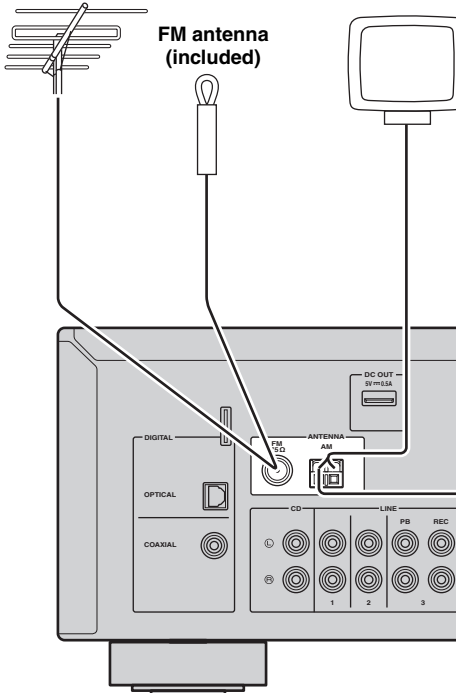

FM antenna (included)

AM antenna (included)

- The AM antenna should always be connected, even if an outdoor AM antenna is connected to this unit.
- The AM antenna should be placed away from this unit.

Outdoor AM antenna

Use 5 to 10 m of vinyl-covered wire extended outdoors from a window.

■ Assembling the supplied AM antenna

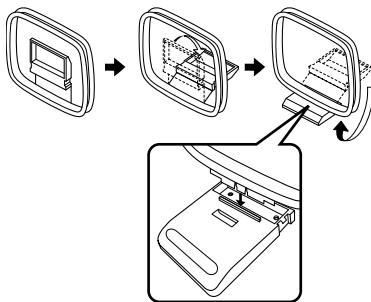

■ Connecting the wires of the AM antenna

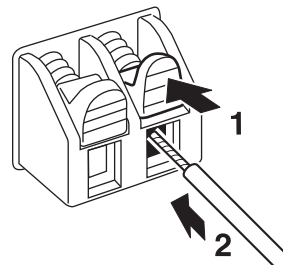

Connecting to a network

You can enjoy Internet radio or music files stored on media servers, such as PCs and Network Attached Storage (NAS), on the unit.

Connect the unit to your router with a commercially-available STP network cable (CAT-5 or higher straight cable).

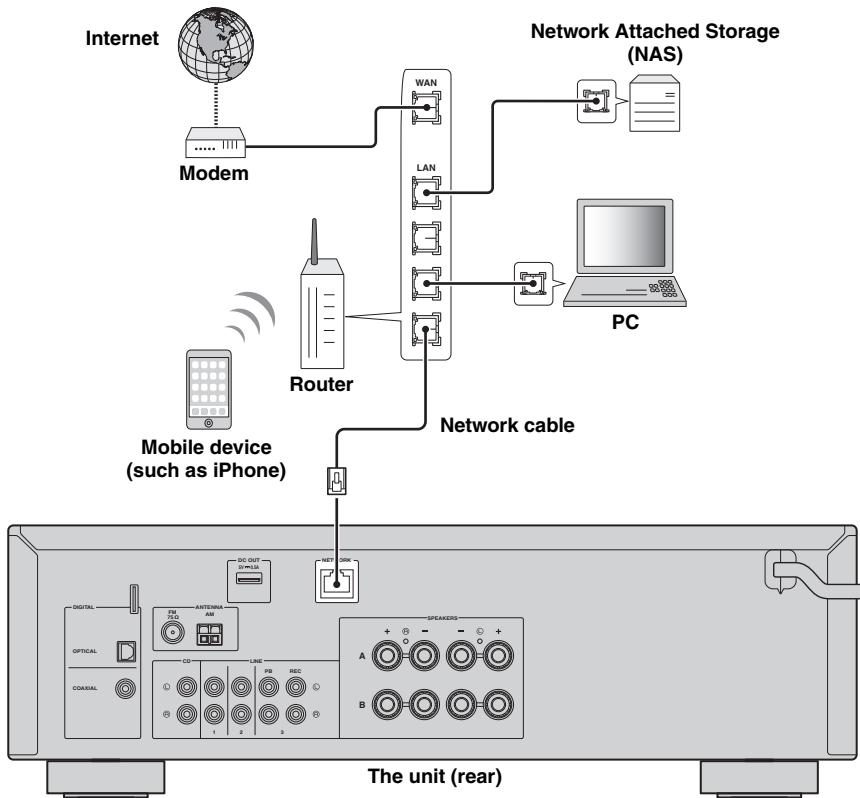

- If you are using a router that supports DHCP, you do not need to configure any network settings for the unit, as the network parameters (such as the IP address) will be assigned automatically to it. You only need to configure the network settings if your router does not support DHCP or if you want to configure the network parameters manually (p.33).
- You can check whether the network parameters (such as IP address) are properly assigned to the unit in “Information” (p.33) in the “Setup” menu.

Notes

- Some security software installed on your PC or the firewall settings of network devices (such as a router) may block the access of the unit to the network devices or the Internet. In these cases, configure the security software or firewall settings appropriately.
- Each server must be connected to the same subnet as the unit.
- To use the service via the Internet, broadband connection is strongly recommended.

Connecting power cable

After all the connections are complete, plug in the power cable.

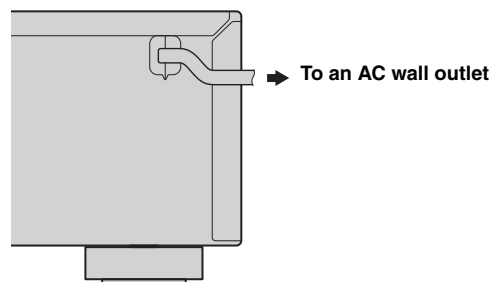

Setup of your network devices

Configure your devices connected to the network to play back music files stored on the devices, or configure your mobile device to control this unit. Use the following configurations to suit your needs.



For details on Internet connection, please refer to the manual of your network devices.

■ If you want to play the music files stored on your PC

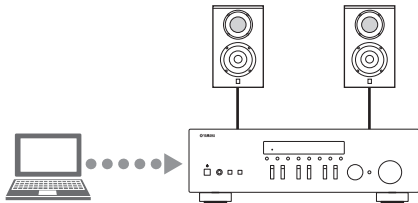

You need to configure the media sharing setting of your PC. Configure the media sharing setting of music files on Windows Media Player 12. For details on sharing setting, please refer to “Setting the media sharing of music files” (p.22).



You can operate from your PC using Windows Media Player. For details, refer to Windows Media Player help.

■ If you want to play music files stored on your NAS

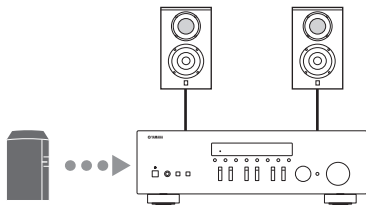

You need to configure the media sharing settings of your NAS. Setup operations differ depending on your NAS. Refer to the NAS manual.



- If you want to configure the network parameters manually, check that you are using an IP address which is not used by other network devices in your network.
- In case that you use DHCP and automatically obtain necessary information for network, such as IP address. We recommend that DHCP for the NAS normally be enabled.

■ If you want to play iPod/iTunes with AirPlay

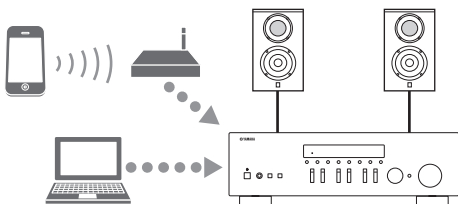

Select this unit from your iPod or from iTunes (p.27).

Check that the router being accessed by the iPod/iTunes is connected to the same network as this unit.

■ If you want to operate this unit with your mobile device

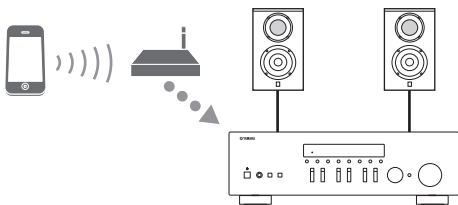

You need to download the dedicated application, and install it (p.3).



- If you want to configure the network parameters manually, check that you are using an IP address which is not used by other network devices in your network.
- In case that you use DHCP and automatically obtain necessary information for network, such as IP address. We recommend that DHCP for the mobile device normally be enabled.

Playback

Playing a source

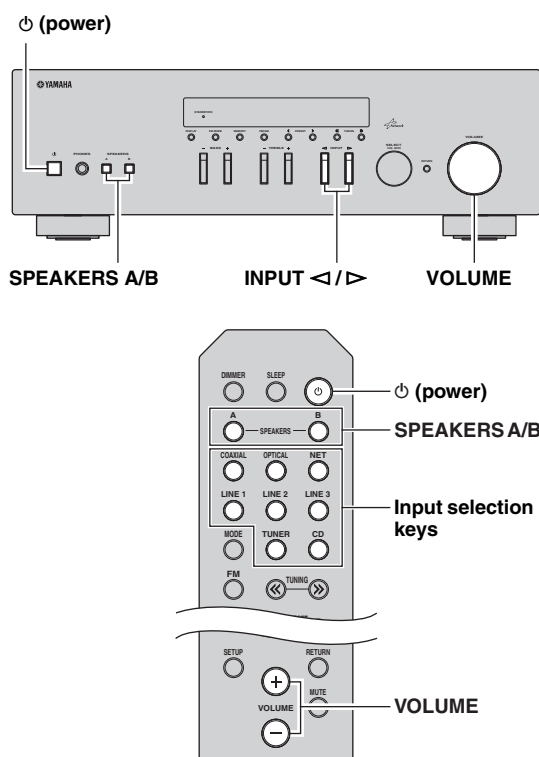

4 Play the source.

5 Rotate the **VOLUME** control on the front panel (or press **VOLUME +/-** on the remote control) to adjust the sound output level.



- You can adjust the tonal quality by using the **BASS**, **TREBLE**, controls on the front panel.
- You can adjust the speaker balance in the “Setup” menu (p.16).

6 Press **⏻ (power)** again to finish using this unit and set it to standby mode.

1 Press **⏻ (power)** to turn on this unit.

2 Press the **INPUT </>** selector on the front panel (or press one of the input selection keys on the remote control) to select the input source you want to listen to.

3 Press **SPEAKERS A** and/or **SPEAKERS B** on the front panel or on the remote control to select speakers A and/or speakers B.

When speaker set A or speaker set B are turned on, SP A or SP B is displayed on the front display accordingly (p.6).

Notes

- When one set of speakers is connected using bi-wire connections, or when using two sets of speakers simultaneously (A and B), make sure SP A and SP B are displayed on the front display.
- When listening with headphones, turn off the speakers.

■ Adjusting the BASS and TREBLE controls

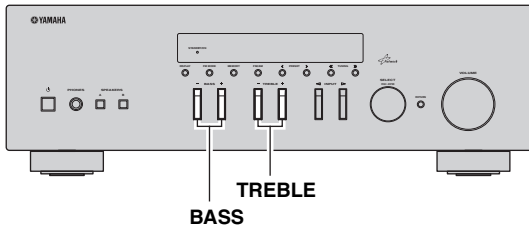

The BASS +/- and TREBLE +/- adjust high and low frequency response.

When you adjust to “0”, produces a flat response.

BASS

Increases or decreases the low frequency response.
Control range: -10 to +10 (20 Hz)

TREBLE

Increases or decreases the high frequency response.
Control range: -10 to +10 (20 kHz)



BASS and TREBLE can be adjusted in the “Setup” menu (p.32).

■ Adjusting the speaker balance

The sound output balance of the left and right speakers to compensate for sound imbalance caused by speaker locations or listening room conditions.

To adjust the speaker balance, perform the following steps.

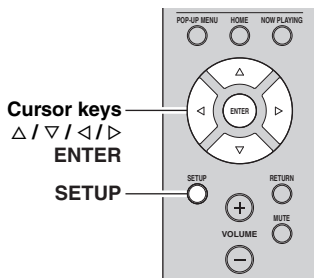

1 Press SETUP on the remote control.

The “Setup” menu shown on the front display.



2 Press Δ/▽ to select “Balance” and press ENTER.



3 Press </> to adjust speaker balance.

Control range: L+10 to R+10

4 To exit from the “Setup” menu, press SETUP again.

Using the sleep timer

Use this feature to automatically set this unit to standby mode after a certain amount of time. The sleep timer is useful when you are going to sleep while this unit is playing or recording a source.

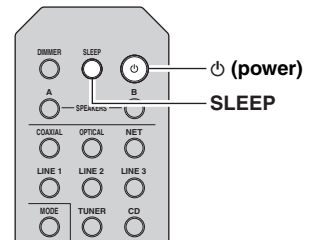

Note

The sleep timer can only be set with the remote control.

1 Press SLEEP repeatedly to set the amount of time before this unit is set to standby mode.

Each time you press SLEEP, the front display changes as shown below.

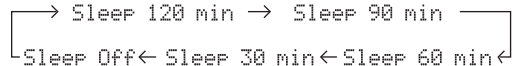

The SLEEP indicator blinks while setting the amount of time for the sleep timer.



If the sleep timer is set, the SLEEP indicator on the front display lights up.



- To disable the sleep timer, select “Sleep Off”.
- The sleep timer setting can also be canceled by pressing ⏻ (power) to set this unit to standby mode.

Listening to FM/AM radio

FM/AM tuning

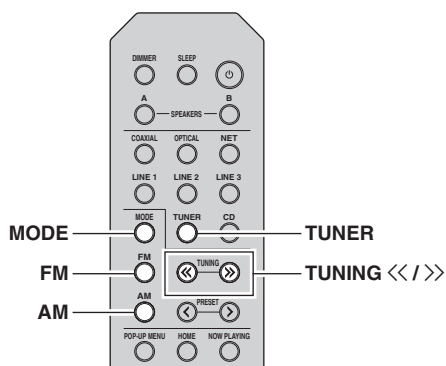

■ Improving FM reception

If the signal from the station is weak and the sound quality is not good, set the FM band reception mode to monaural mode to improve reception.

- 1 Press **MODE** repeatedly to select “Stereo” (automatic stereo mode) or “Mono” (monaural mode) when this unit is tuned in to an FM radio station.

When Mono is selected, FM broadcasts will be heard in monaural sound.

Note

The STEREO indicator on the front panel lights up while listening to a station in stereo mode.

- 1 Press **TUNER** to select “TUNER” as the input source.

- 2 Press **FM** or **AM** to select the reception band (FM or AM).

- 3 Press and hold **TUNING <</>>** for more than 1 second to begin tuning.

Press >> to tune in to a higher frequency.

Press << to tune in to a lower frequency.

The frequency of the received station is shown in the front display.

If a broadcast is being received, “TUNED” indicator on the front display will be lit. If a stereo broadcast is being received, the “STEREO” indicator will also lit.

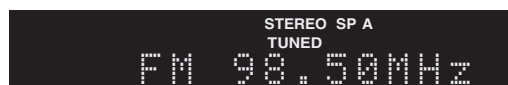

Frequency

If the tuning search does not stop at the desired station because the station signals are weak, use the following keys to set a frequency.



When the signal reception for an FM radio station is unstable, switching to monaural may improve it.

Automatic preset tuning (FM stations only)

You can use the automatic preset tuning function to automatically register FM stations as presets. This function enables this unit to automatically tune in to FM stations that have a strong signal and store up to 40 of those stations in order. You can then easily recall any preset station by selecting its preset number.

Notes

- If a station is registered to a preset number that already has a station registered to it, the previously registered station is overwritten.
- If the station you want to store is weak in signal strength, try using the manual preset tuning method.



- FM stations registered as presets using the automatic preset registration feature will be heard in stereo.
- Only Radio Data System broadcasting stations are stored automatically by the Auto Preset function.

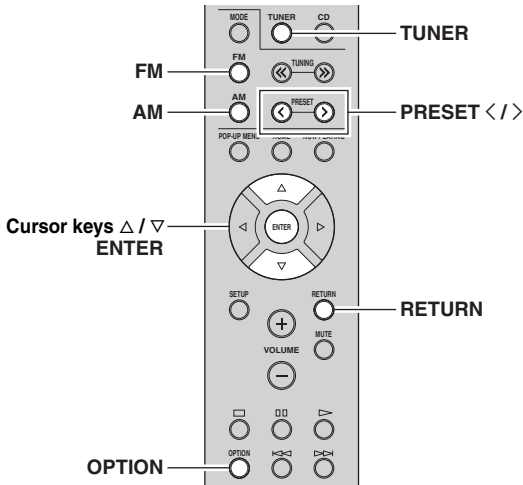

- 1 Press **TUNER** to select “TUNER” as the input source.
- 2 Press **OPTION** on the remote control. The “Option” menu is displayed (p.30).
- 3 Press **Δ / ▽** to select “Auto Preset”, and then press **ENTER**.



This unit starts scanning the FM band about 5 seconds later from the lowest frequency upwards. To begin scanning immediately, hold down the ENTER key.



- Before scanning begins, you can specify the first preset number to be used by pressing **PRESET </>** or cursor key (**Δ / ▽**) on the remote control.
- To cancel scanning, press **FM**, **AM** or **RETURN**.



When scanning is complete, “FINISH” is displayed and then the display returns to original state.

Manual tuning preset

You can manually register up to 40 FM/AM stations (40 total). You can then easily recall any preset station by selecting its preset number.

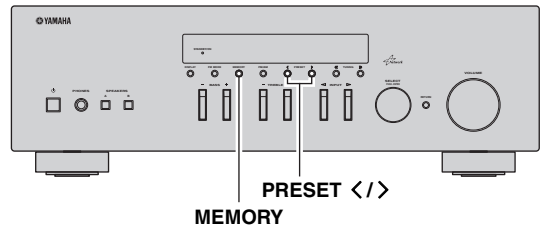

■ Registering a radio station manually

Select a radio station manually and register it to a preset number.

- 1 Follow “FM/AM tuning” (p.17) to tune into the desired radio station.
- 2 Hold down **MEMORY** for more than 2 seconds. The first time that you do register a station, the selected radio station will be registered to the preset number “01”. Thereafter, each radio station you select will be registered to the next empty (unused) preset number after the most recently registered number.

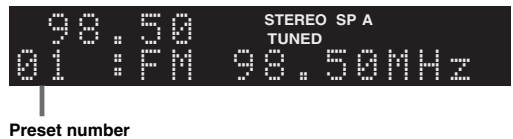

To select a preset number for registering, press **MEMORY** once after tuning into the desired radio station, press **PRESET </>** to select a preset number, and then press **MEMORY** again.



“Empty” (not in use) or the frequency currently registered

Recalling a preset station

You can recall preset stations that were registered using automatic station preset or manual station preset.

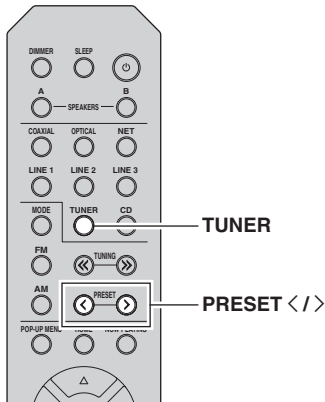

- 1 Press TUNER to select “TUNER” as the input source.
- 2 Press PRESET </> to select a preset number.



- Preset numbers to which no stations are registered are skipped.
- “No Presets” is displayed if no stations are registered.

Clearing a preset station

Clear radio stations registered to the preset numbers.

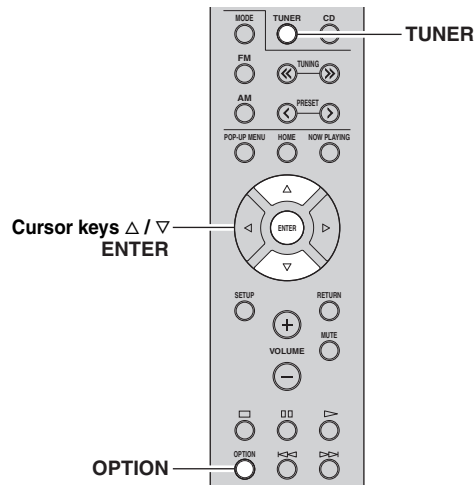

- 1 Press TUNER to select “TUNER” as the input source.
- 2 Press OPTION.
- 3 Use the cursor keys to select “Clear Preset” and press ENTER.

```
Option
  ▣ Clear Preset
```

- 4 Use the cursor keys (Δ / ▽) to select a preset station to be cleared and press ENTER.

```
Clear          STEREO SP A
01 : FM 98.50MHz
TUNED
```

Preset station to be cleared

If the preset station is cleared, “Cleared” appears and then the next in-use preset number is displayed.

```
Clear
01 : Cleared
```

- 5 Repeat step 4 until all desired preset stations are cleared.
- 6 To exit from the “Option” menu, press OPTION.

Radio Data System tuning

Radio Data System is a data transmission system used by FM stations in many countries. The unit can receive various types of Radio Data System data, such as “Program Service”, “Program Type”, “Radio Text” and “Clock Time”, when it is tuned into a Radio Data System broadcasting station.

■ Displaying the Radio Data System information

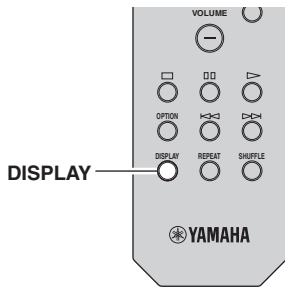

1 Tune into the desired Radio Data System broadcasting station.



We recommend using “Auto Preset” to tune into the Radio Data System broadcasting stations (p.18).

2 Press DISPLAY.

Each time you press the key, the displayed item changes.



Item name

About 3 seconds later, the corresponding information for the displayed item appears.



Information

Program Service	Program service name
Program Type	Current program type
Radio Text	Information on the current program
Clock Time	Current time
Frequency	Frequency

Note

“Program Service”, “Program Type”, “Radio Text”, and “Clock Time” are not displayed if the radio station does not provide the Radio Data System service.

■ Receiving traffic information automatically

When “TUNER” is selected as the input source, the unit automatically receives traffic information. To enable this function, follow the procedure below to set the traffic information station.

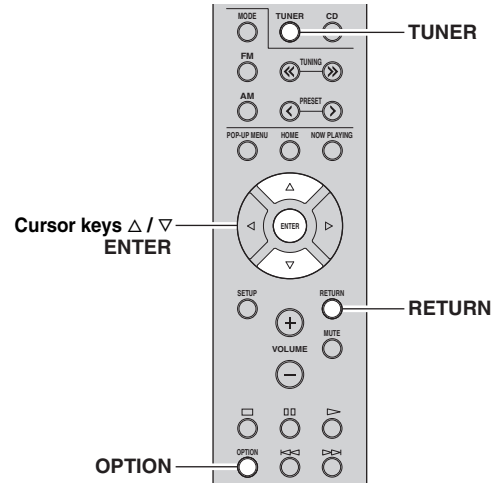

1 When “TUNER” is selected as the input source, press OPTION.

2 Use the cursor keys to select “TrafficProgram” and press ENTER.

The traffic information station search will start in 5 seconds. Press ENTER again to start the search immediately.



- To search upward/downward from the current frequency, press the cursor keys (Δ/∇) while “READY” is displayed.
- To cancel the search, press RETURN.
- Texts in parentheses denote indicators on the front display.

The following screen appears for about 3 seconds when the search finishes.



Traffic information station (frequency)

Note

“TP Not Found” appears for about 3 seconds when no traffic information stations are found.

Using the Spotify service

Spotify gives you instant access to millions of songs on your mobile devices. Just hit play to stream anything you like. The Spotify Connect feature lets you choose music on your Spotify app and listen on your Yamaha home entertainment system.

See Spotify.com for service area information.

1 Connect your device to your home Wi-Fi network.

Connect the unit and your mobile or tablet to your home Wi-Fi network as shown in the illustration below. All devices need to be on the same network.

Network connection (example)

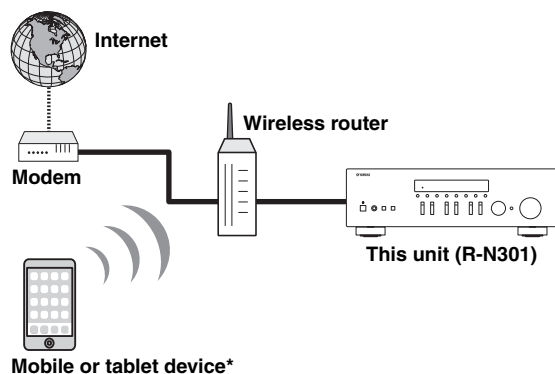

* iOS/Android™ apps are available as of August 2014. For more details, visit Spotify.com



To use this function, this unit and your mobile or tablet must be connected to the Internet. For detail on connections and network settings, refer to “Owner’s Manual”.

2 Get Spotify app and premium free trial.

Download the Spotify app for your mobile or tablet from your app store, and take the Premium free trial.

The Spotify app and Premium account are required. Visit spotify.com for details.

www.spotify.com/connect

3 Playback of Spotify contents.

Start Spotify app on your mobile or tablet device, log in to Spotify and start playing a track.

- ① Tap on the Now Playing bar to reveal extra controls and tap the Speaker icon.
- ② Select the unit (network name of the unit) as the audio output device.

Spotify app (example)

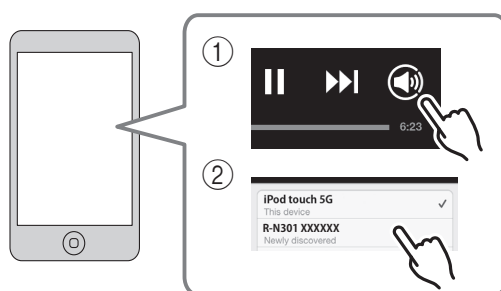

- The playback screen is displayed on the front display.
- You can adjust the unit’s volume from the Spotify app during playback.

Caution

- When you use Spotify app controls to adjust volume, the volume may be unexpectedly loud. This could result in damage to the unit or speakers. If the volume suddenly increases during playback, stop playback on the Spotify app immediately.



Spotify and Spotify logo are registered trademarks of the Spotify Group.

Playing back music stored on media servers (PCs/NAS)

You can play back music files stored on your PC or DLNA-compatible NAS on the unit.

Notes

- To use this function, the unit and your PC must be connected to the same router (p.13). You can check whether the network parameters (such as the IP address) are properly assigned to the unit in “Information” (p.33) in the “Setup” menu.
- The unit supports playback of WAV (PCM format only), MP3, WMA, MPEG-4 AAC and FLAC files.
- The unit is compatible with sampling rates of up to 192 kHz for WAV and FLAC files, and 48 kHz for other files.
- To play back FLAC files, you need to install server software that supports sharing of FLAC files via DLNA on your PC or use a NAS that supports FLAC files.

Setting the media sharing of music files

To play back music files in your computer with this unit, you need to make the media sharing setting between the unit and computer (Windows Media Player 11 or later). In here, setting with Windows Media Player in Windows 7 is taken as an example.

1 Start Windows Media Player 12 on your PC.

2 Select “Stream”, then “Turn on media streaming.”

The control panel window of your PC is shown.

(Example of English version)

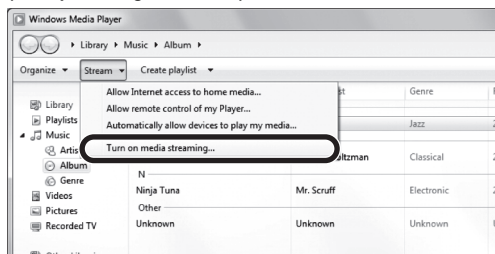

3 Click “Turn on media streaming.”

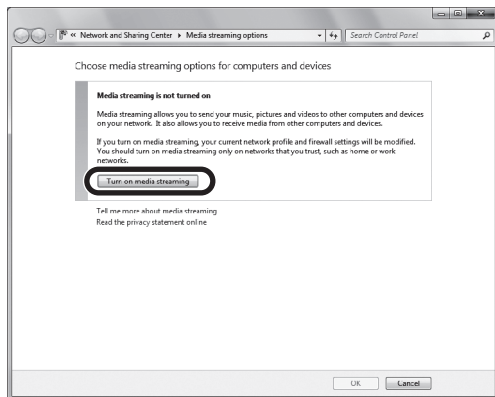

4 Select “Allowed” from the drop-down list next to “R-N301”.

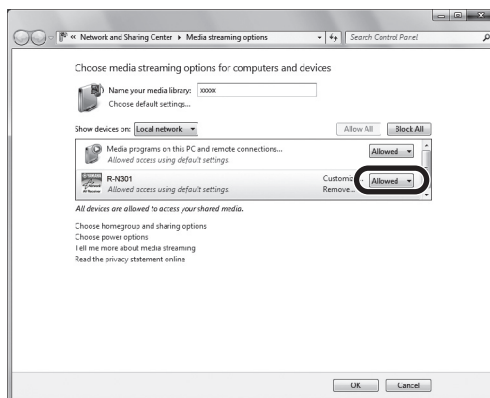

5 Click “OK” to exit.



For details on media sharing settings, refer to Windows Media Player help.

• **For Windows Media Player 11**

- ① Start the Windows Media Player 11 on your PC.
- ② Select “Library” then “Media Sharing”.
- ③ Check the “Share my media to” box, select the “R-N301” icon, and click “Allow”.
- ④ Click “OK” to exit.

• **For a PC or a NAS with other DLNA server software installed**

Refer to the user’s manual of your device or software and configure the media sharing settings.

Playback of PC music contents

Follow the procedure below to operate the PC music contents and start playback.

Note

“_” (underscore) will be displayed for characters not supported by the unit.

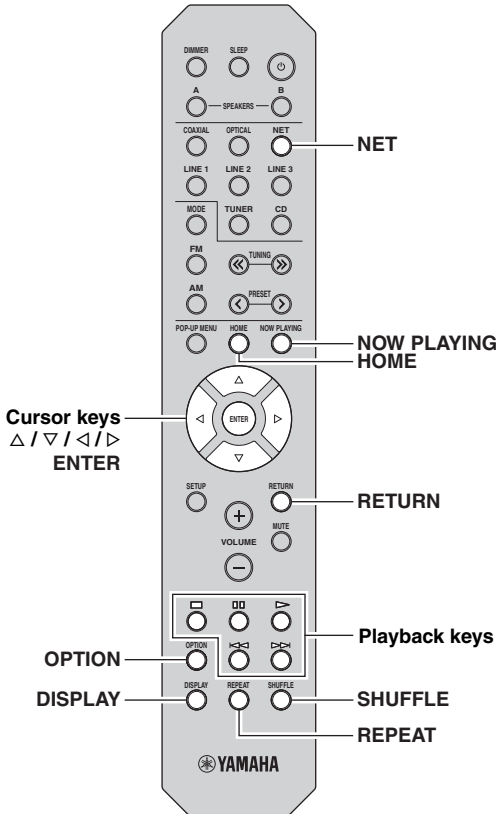

1 Press NET repeatedly to select “Server” as the input source.



The following icons are displayed on the front panel display.

Icon	Content
	Displayed an audio contents can be selected.
①	Displayed when there is upper level in the current folder.
	Displayed when a not supported music file is selected.
②	Displayed when there is lower level in the current folder.



If playback of a music file selected from the unit is ongoing on your PC, the playback information is displayed.

2 Use the cursor keys (Δ / ∇) to select a music server and press ENTER.

3 Use the cursor keys to select an item and press ENTER.

If a song is selected, playback starts and the playback information is displayed.



- To return to the previous state, press RETURN.
- If you press the DISPLAY repeatedly, you can switch the playback information on the front display (p.29).

Use the following remote control keys to control playback.

Keys	Function
	Resumes playback from pause.
	Stops playback.
	Stops playback temporarily.
	Skips forward/backward.
HOME	Displays the root directory of the music server.
NOW PLAYING	Displays information about the song that's playing.



You can also use a DLNA-compatible Digital Media Controller (DMC) to control playback. For details, see “DMC Control” (p.33).

■ Repeat/shuffle settings

You can configure the repeat/shuffle settings for the playback of PC music content.

- 1 When the input source is “Server,” press **REPEAT** or **SHUFFLE** repeatedly to select the playback method.

Item	Setting	Function
Repeat	Off	Turns off the repeat function.
	One	Plays back the current song repeatedly.
	All	Plays back all songs in the current album (folder) repeatedly.
Shuffle	Off	Turns off the shuffle function.
	On	Plays back songs in the current album (folder) in random order.



Repeat/shuffle can also be specified in the “Option” menu (p.30).

Listening to Internet radio

You can listen to Internet radio stations from all over the world.

Notes

- To use this function, the unit must be connected to the Internet (p.13). You can check whether the network parameters (such as the IP address) are properly assigned to the unit in “Information” (p.33) in the “Setup” menu.
- You may not be able to receive some Internet radio stations.
- The unit uses the vTuner Internet radio station database service.
- This service may be discontinued without notice.

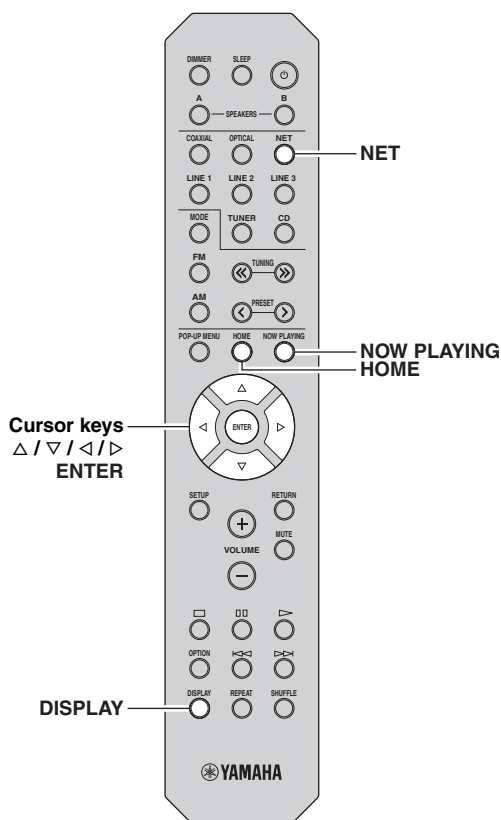

2 Use the cursor keys to select an item and press ENTER.

If an Internet radio station is selected, playback starts and the playback information is displayed.



If you want to display the station list during playback, press HOME. To return the playback information, press NOW PLAYING.



- To return to the previous state, press RETURN.
- If you press the DISPLAY repeatedly, you can switch the playback information on the front display (p.29).
- Use the Playback keys (□) to stop playback.
- Some information may not be available depending on the station.

1 Press NET repeatedly to select “NetRadio” as the input source.

The station list appears on the front display.



The following icons are shown on the front panel display.

Icon	Content
①	Displayed when an Internet radio station can be selected.
②	Displayed when there is lower level in the current folder.

Registering favorite Internet radio stations (bookmarks)

By registering your favorite Internet radio stations to “Bookmarks”, you can quickly access to them from the “Bookmarks” folder in the front display.

1 Select any of Internet radio stations on the unit.

This operation is necessary to register the radio station for the first time.

2 Check the vTuner ID of the unit.

You can find the vTuner ID (MAC address of the unit) in “Information” (p.33) in the “Setup” menu.

3 Access the vTuner website

(<http://radio.vtuner.com/>) with the web browser on your PC and enter the vTuner ID.

You can switch the language.



Enter the vTuner ID in this area.



To use this feature, you need to create your personal account. Create your account using your e-mail address.

4 Register your favorite radio stations.

Click the “Add” icon (♥+) next to the station name.



To remove the station from the “Bookmarks” folder, select “Bookmarks” in the Home screen, and then click the “Remove” icon (♥-) next to the station name.

Playing back iPod/iTunes music via a network (AirPlay)

The AirPlay function allows you to play back iPod/iTunes music on the unit via network.

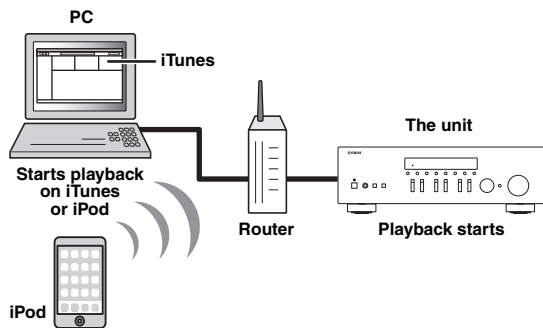

Note

To use this function, the unit and your PC or iPod must be connected to the same router (p.13). You can check whether the network parameters (such as the IP address) are properly assigned to the unit in "Information" (p.33) in the "Setup" menu.

AirPlay works with iPhone, iPad, and iPod touch with iOS 4.3.3 or later, Mac with OS X Mountain Lion, and Mac and PC with iTunes 10.2.2 or later.
(as of August 2014)

Playback of iPod/iTunes music contents

Follow the procedure below to play back iPod/iTunes music contents on the unit.

1 Turn on the unit, and start iTunes on the PC or display the playback screen on the iPod.

If the iPod/iTunes recognizes the unit, the AirPlay icon () appears.



For iPods using iOS 7, AirPlay is displayed in Control Center. To access Control Center, swipe up from the bottom of the screen.

Example on iTunes



Example on iOS6

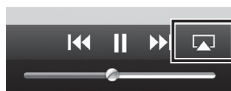

Example on iOS7



Note

If the icon does not appear, check whether the unit and PC/iPod are connected to the router properly.

2 On the iPod/iTunes, click (tap) the AirPlay icon and select the unit (network name of the unit) as the audio output device.

Example on iTunes



Example on iOS

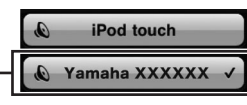

Network name of the unit

3 Select a song and start playback.

The unit automatically selects "AirPlay" as the input source and starts playback. The playback information is displayed on the front display.







- If you press the DISPLAY repeatedly, you can switch the playback information on the front display (p.29).
- You can turn on the unit automatically when starting playback on iTunes or iPod by setting "Net Standby" (p.33) in the "Setup" menu to "On".
- You can edit the network name (the unit's name on the network) displayed on iPod/iTunes in "Network Name" (p.34) in the "Setup" menu.
- If you select the other input source on the unit during playback, playback on the iPod/iTunes stops automatically.
- You can adjust the unit's volume from the iPod/iTunes during playback.

Caution

- When you use iPod/iTunes controls to adjust volume, the volume may be unexpectedly loud. This could result in damage to the unit or speakers. If the volume suddenly increases during playback, stop playback on the iPod/iTunes immediately.

Use the following remote control keys to control playback.

Playback keys		Resumes playback from pause.
		Stops playback.
		Stops playback temporarily.
		Skips forward/backward.
		Changes the Repeat settings
REPEAT		Changes the Repeat settings
SHUFFLE		Changes the Shuffle settings

Note

To control iTunes playback with the remote control of the unit, you need to configure the iTunes preferences to enable iTunes control from remote speakers in advance.

iTunes (example of English version)

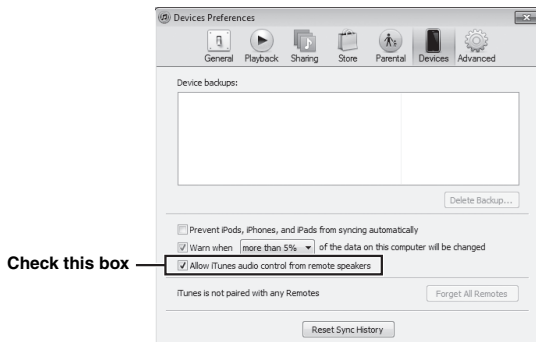

Switching information on the front display

When you select a network source as the input source, you can switch playback information on the front display.

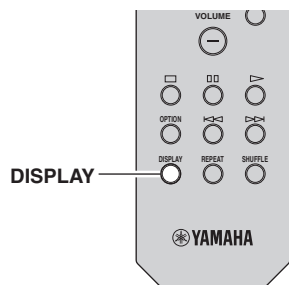

1 Press DISPLAY.

Each time you press the key, the displayed item changes.



About 3 seconds later, the corresponding information for the displayed item appears.



Input source	Item
Server AirPlay	Song (song title), Artist (artist name), Album (album name), Time
Net Radio	Song (song title), Album (album name), Station (station name), Time
Spotify	Song (song title), Artist (artist name), Album (album name)

Configuring playback settings for different playback sources (Option menu)

You can configure separate playback settings for different playback sources. This menu allows you to easily configure settings during playback.

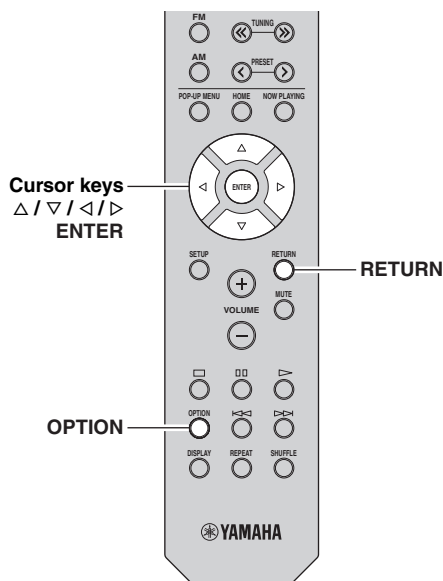

1 Press OPTION.



2 Use the cursor keys to select an item and press ENTER.



To return to the previous state during menu operations, press RETURN.

3 Use the cursor keys (</>) to select a setting.

4 To exit from the menu, press OPTION.

Option menu items



Available items vary depending on the selected input source.

Item	Function	Page
Input Trim	Corrects volume differences between input sources.	30
Signal Info	Displays information about the audio signal.	30
Auto Preset	Automatically registers FM radio stations with strong signals as presets.	18
Clear Preset	Clear radio stations registered to preset numbers.	19
TrafficProgram	Automatically searches for a traffic information station.	20
Repeat	Configures the repeat setting for the media server.	24
Shuffle	Configures the shuffle setting for the media server.	24
AutoPowerStdby	Sets the amount of time for the auto-standby function to each input.	31

■ Input Trim

Corrects volume differences between input sources. If you are bothered by volume differences when switching between input sources, use this function to correct it.



This setting is applied separately to each input source.

Setting range

-10 to +10 (1.0 dB increments)

Default

0

■ Signal Info

Displays information about audio signal.

Choices

Format	Audio format of the input signal
Sampling	The number of samples per second of the input digital signal



To switch the information on the front display, press the cursor keys (Δ / ▽) repeatedly.

■ AutoPowerStdby

Sets the amount of time for the auto-standby function to each input. If you do not operate the unit for the specified time, the unit will automatically go into standby mode.

Off	Does not set the unit to standby mode automatically.
20 minutes*, 2 hours, 4 hours, 8 hours*, 12 hours	<p>For network sources (Spotify, Server, Net Radio, or AirPlay) Sets the unit to standby mode when you have not operated the unit for the specified time while audio contents are stopped/paused.</p> <p>For other input sources When you have not operated the unit for the specified time, the unit switches to standby mode.</p>

* Spotify, Server, Net Radio, AirPlay has been set to 20 minutes by default. Other input has been set to 8hours by default.



Before the unit enters standby mode, “AutoPowerStdby” appears, then a 30-second countdown starts in the front display.

Configuring various functions (Setup menu)

You can configure the unit's various functions.

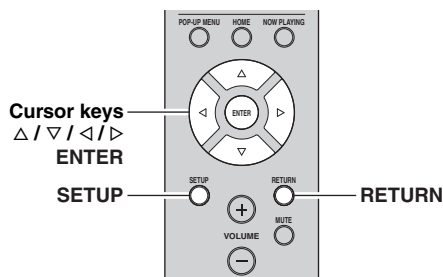

1 Press SETUP.



2 Use the cursor keys (Δ / ∇) to select a menu.



3 Press ENTER.



4 Use the cursor keys (\triangleleft / \triangleright) to select a setting and press ENTER.



To return to the previous state during menu operations, press RETURN.

5 Exit from the menu, press SETUP.

Setup menu items

Menu item	Function	Page	
Network Setup	Information	Displays the network information on the unit.	33
	IP Address	Configures the network parameters (such as IP address).	33
	MAC Filter	Filter Sets the MAC address filter to limit access to the unit from other network devices.	33
	DMC Control	Selects whether to allow a DLNA-compatible Digital Media Controller (DMC) to control playback.	33
	Net Standby	Selects whether to enable/disable the function that turns on the unit from other network devices.	33
	Network Name	Edits the network name (the unit's name on the network) displayed on other network devices.	34
	Update	Updates the firmware via the network.	34
Tone Control	Adjusting the high and low frequency response.	34	
Balance	Adjusting the sound output balance of the left and right speakers.	34	
Max Volume	Sets the maximum volume to prevent excessive loudness.	34	
Initial Volume	Sets the initial volume for when this receiver is turned on.	34	
DC OUT	Selects how to supply power through the DC OUT jack.	34	

Network Setup

Configures the network settings.

Information

Displays the network information on the unit.

NewFwAvailable	Appears if an update for this unit's firmware is available (p.36).
Status	The connection status of the NETWORK jack
MAC	MAC address
IP	IP address
Subnet	Subnet mask
Gateway	The IP address of the default gateway
DNS(P)	The IP address of the primary DNS server
DNS(S)	The IP address of the secondary DNS server
vTunerID	The ID of the Internet radio (vTuner)

IP Address

Configures the network parameters (such as IP address).

DHCP

Select whether to use a DHCP server.

Off	Does not use a DHCP server. Configure the network parameters manually. For details, see "Manual network settings".
On (default)	Uses a DHCP server to automatically obtain the unit's network parameters (such as IP address).

Manual network settings

1 Set "DHCP" to "Off".

2 Use the cursor keys (Δ / ∇) to select a parameter type.

Address	Specifies an IP address.
Subnet Mask	Specifies a subnet mask.
Default Gateway	Specifies the IP address of the default gateway.
DNS Server(P)	Specifies the IP address of the primary DNS server.
DNS Server(S)	Specifies the IP address of the secondary DNS server.

3 Use the cursor keys (\triangleleft / \triangleright) to select the edit position.



(Example: IP address setting)

Use the cursor keys (\triangleleft / \triangleright) to switch between segments (Address1, Address2...) of the address.

4 Use the Cursor keys (Δ / ∇) to change a value.

5 To exit from the menu, press SETUP.

MAC Filter

Sets the MAC address filter to limit access to the unit from other network devices.

Filter

Enables/disables the MAC address filter.

Off (default)	Disables the MAC address filter.
On	Enables the MAC address filter. In "MAC Address 01-10", specify the MAC addresses of the network devices that will be permitted access to the unit.

MAC address filter settings

1 Set "Filter" to "On".

2 Use the cursor keys (Δ / ∇) to select an MAC address number (01 to 10).

3 Use the cursor keys (\triangleleft / \triangleright) to move the edit position and the cursor keys (Δ / ∇) to select a value.

4 To exit from the menu, press SETUP.



When using "AirPlay" (p.27) and "DMC Control" (p.33), you cannot limit access from network devices regardless of the MAC address filter.

DMC Control

Selects whether to allow DLNA-compatible Digital Media Controller (DMC) to control playback.

Disable	Does not allow DMCs to control playback.
Enable (default)	Allows DMCs to control playback.



A Digital Media Controller (DMC) is a device that can control other network devices through the network. When this function is enabled, you can control playback of the unit from DMCs (such as Windows Media Player 12) on the same network.

Net Standby

Selects whether the unit can be turned on from other network devices (network standby).

Off (default)	Disables the network standby function.
On	Enables the network standby function. (The unit consumes more power than when "Off" is selected.)

■ Network Name

Edits the network name (the unit's name on the network) displayed on other network devices.

1 Select "Network Name".



2 Press ENTER to enter the name edit display.



Network name

3 Use the cursor keys (◀/▶) to move the edit position and the cursor keys (△/▽) to select a character.



4 To confirm the new name, press ENTER.

5 To exit from the menu, press SETUP.

■ Update

Updates the firmware via the network.

Perform Update	Starts the process to update the unit's firmware. For details, see "Updating the unit's firmware via the network" (p.36).
Version	Displays the version of the firmware installed on the unit.
ID	Displays the system ID number.

Tone Control

Adjusting the high and low frequency response.

Bass	When you feel there is not enough bass (low frequency sound). Control range: -10 to +10 (20 Hz)
Treble	When you feel there is not enough treble (high frequency sound). Control range: -10 to +10 (20 kHz)

Balance

Adjusting the sound output balance of the left and right speakers to compensate for sound imbalance caused by speaker locations or listening room conditions.

Control range

L+10 to R+10



For details, refer to the "Adjusting the speaker balance" (p.16).

Max Volume

Sets the maximum volume to prevent excessive loudness.

Setting range

1 to 99 (1 step increments), Max

Default

Max

Initial Volume

Sets the initial volume when the receiver is turned on.

Setting range

Off, Mute, 1 to 99 (1 step increments), Max

Default

Off

DC OUT

Configures the DC OUT jack setting.

PowerMode

Selects how to supply power to the Yamaha AV accessory connected to the DC OUT jack.

Con (default)	Supplies power through the DC OUT jack continuously regardless of the power state (on/standby) of the unit.
Sync	Supplies power through the DC OUT jack only when the unit is turned on.

Configuring the system settings (ADVANCED SETUP menu)

Configure the system settings of the unit while viewing the front display.

1 Turn off the unit.

2 While holding down RETURN on the front panel, press ⏻ (power).

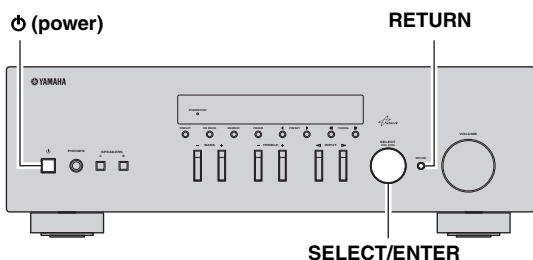

3 Rotate SELECT/ENTER to select an item.

4 Press SELECT/ENTER to select a setting.

5 Press ⏻ (power) to set the unit to turn off and turn it on again.

The new settings take effect.

ADVANCED SETUP menu items

Item	Function	Page
INIT	Restores the default settings.	35
UPDATE	Updates the firmware.	35
VERSION	Checks the version of firmware currently installed on the unit.	35

Restoring the default settings (INIT)

INIT CANCEL

Restores the default settings for the unit.

Choices

ALL	Restores the default settings for the unit.
CANCEL	Does not perform an initialization.

Updating the firmware (UPDATE)

UPDATE . . . NETWORK

New firmware that provides additional features or product improvements will be released as needed. If the unit is connected to the Internet, you can download the firmware via the network. For details, refer to the information supplied with updates.

■ Firmware update procedure

Do not perform this procedure unless firmware update is necessary. Also, make sure you read the information supplied with updates before updating the firmware.

1 When the “NETWORK” displayed on the front display, press RETURN to start firmware update.



If the unit detects newer firmware over the network, “NewFwAvailable” appears as the “Information” menu item in “Network Setup”. In this case, you can also update the unit’s firmware by following the procedure in “Updating the unit’s firmware via the network” (p.36).

Checking the firmware version (VERSION)

VERSION XX.XX

Check the version of firmware currently installed on the unit.



- You can also check the firmware version in “Update” (p.34) in the “Setup” menu.
- It may take a while until the firmware version is displayed.

Updating the unit's firmware via the network

New firmware that provides additional features or product improvements will be released as needed. When new firmware is available, "New Firm" is displayed for a while when the unit is turned on. Follow the steps below to update the firmware.

A black rectangular display area with white text that reads "New Firm" on the top line and "Please Update!" on the bottom line.

Note

Do not operate the unit or disconnect the power cable or network cable during firmware update. Firmware update takes about 20 minutes or more (depending on your Internet connection speed).

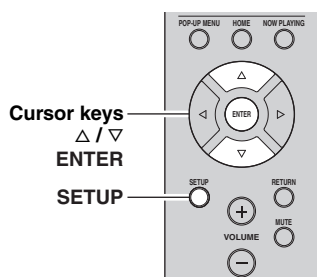

7 If "UPDATE SUCCESS" appears on the front display, press **⏻** (power) on the front panel.

The firmware update is complete.

1 Press **SETUP**.

2 Use the cursor keys to select "Network Setup" and press **ENTER**.

3 Use the cursor keys to select "Information" and press **ENTER**.

If new firmware is available, "NewFwAvailable" appears on the front display.

A black rectangular display area with white text. The top line says "Firmware" and the bottom line says "NewFwAvailable". A small "SP A" indicator is visible in the top right corner.

4 Press **RETURN** to return the previous state.

5 Use the cursor keys to select "Update" and press **ENTER**.

A black rectangular display area with white text. The top line says "Network" and the bottom line says "Perform Update". A small "SP A" indicator is visible in the top right corner.

6 To start the firmware update, press **ENTER**.

The unit will restart and the firmware update starts.



To cancel the operation without updating the firmware, press **SETUP**.

Troubleshooting

Refer to the chart below if this unit does not function properly. If the problem you are experiencing is not listed below or if the instructions below do not help, set this unit to standby mode, disconnect the power cable, and contact the nearest authorized Yamaha dealer or service center.

■ General

Problem	Cause	Remedy	See page
The power does not turn on.	The protection circuitry has been activated three times consecutively. If the unit is in this condition, the standby indicator on the unit blinks when you try to turn on the power.	As a safety precaution, capability to turn on the power is disabled. Contact your nearest Yamaha dealer or service center to request repair.	—
	The power cable is not connected or the plug is not completely inserted.	Connect the power cable firmly.	—
	The protection circuitry has been activated because of a short circuit, etc.	Check that the speaker wires are not touching each other and then turn the power of this unit back on.	10
	This unit has been exposed to a strong external electric shock (such as lightning or strong static electricity).	Set this unit to standby mode, disconnect the power cable, plug it back in after 30 seconds, then use it normally.	—
The power does not turn off.	The internal microcomputer has frozen, due to an external electric shock (such as lightning or excessive static electricity) or to a drop in the power supply voltage.	Hold down Φ (power) on the front panel for more than 15 seconds to initialize and reboot the unit. (If the problem persists, disconnect the power cable from the AC wall outlet and plug it again.)	—
No sound	Incorrect input or output cable connections.	Connect the cables properly. If the problem persists, the cables may be defective.	10
	No appropriate input source has been selected.	Select an appropriate input source with the INPUT selector on the front panel (or one of the input selection key on the remote control).	15
	The SPEAKERS A/B switches are not set properly.	Turn on the corresponding SPEAKERS A or SPEAKERS B.	15
	Speaker connections are not secure.	Secure the connections.	10
	Output has been muted.	Turn off the mute.	8
	The Max volume or Initial volume setting is set too low.	Set the setting to a higher value.	34
	The component corresponding to the selected input source is turned off or is not playing.	Turn the component on and make sure it is playing.	—
	The audio output of a device connected to a digital audio input (COAXIAL/OPTICAL jacks) is set to other than PCM.	Set the audio output of the connected device to PCM.	—
The sound suddenly goes off.	The protection circuitry has been activated because of a short circuit, etc.	Set the speaker impedance to match your speakers.	11
		Check that the speaker wires are not touching each other and then turn the power of this unit back on.	10
	This unit has become too hot.	Make sure the openings on the top panel are not blocked.	—
	The auto power standby function has turned this unit off.	Change the auto power standby (“AutoPowerStdby” in the “Option” menu) to a longer setting or turn off.	31
Only the speaker on one side can be heard.	Incorrect cable connections.	Connect the cables properly. If the problem persists, the cables may be defective.	10
	Incorrect setting for the speaker balance.	Set the speaker balance to the appropriate position in the “Setup” menu.	16

Problem	Cause	Remedy	See page
There is a lack of bass and no ambience.	The + and – wires are connected in reverse at the amplifier or the speakers.	Connect the speaker wires to the correct + and – phase.	10
A “humming” sound can be heard.	Incorrect cable connections.	Connect the audio plugs firmly. If the problem persists, the cables may be defective.	10
	No connection from the turntable to the GND terminal.	Make the GND connection between the turntable and this unit.	10
The sound is degraded when listening with the headphones connected to the CD player or the tape deck connected to this unit.	The power of this unit is turned off, or this unit is set to standby mode.	Turn on the power of this unit.	15

■ **Tuner**

Problem	Cause	Remedy	See page	
FM	FM stereo reception is noisy.	The particular characteristics of the FM stereo broadcasts being received may cause this problem when the transmitter is too far away or the antenna input is poor.	Check the antenna connections. Try using a high-quality directional FM antenna.	12
			Switch to monaural mode.	17
	There is distortion, and clear reception cannot be obtained even with a good FM antenna.	There is multipath interference.	Adjust the antenna position to eliminate the multipath interference.	—
	The desired station cannot be tuned in with the automatic tuning method.	The signal is too weak.	Try using a high-quality directional FM antenna.	12
Try using the manual tuning method.			17	
FM/AM	NO PRESETS is displayed.	No preset stations are registered.	Register stations you want to listen to as preset stations before operation.	18
AM	The desired station cannot be tuned in with the automatic tuning method.	The signal is weak or the antenna connections are loose.	Tighten the AM antenna connections and orient it for the best reception.	—
			Try using the manual tuning method.	17
	Automatic station preset does not work.	Automatic station preset is not available for AM stations.	Use manual station preset.	18
	There are continuous crackling and hissing noises.	The noises may result from lightning, fluorescent lamps, motors, thermostats or other electrical equipment.	Try using an outdoor antenna and a ground wire. This will help somewhat, but it is difficult to eliminate all noise.	—
	There are buzzing and whining noises.	A TV set is being used nearby.	Move this unit away from the TV set.	—

■ Network

Problem	Cause	Remedy	See page
The network feature does not function.	The network parameters (IP address) have not been obtained properly.	Enable the DHCP server function on your router and set “DHCP” in the “Setup” menu to “On” on the unit. If you want to configure the network parameters manually, check that you are using an IP address which is not used by other network devices in your network.	33
The unit does not detect the PC.	The media sharing setting is not correct.	Configure the sharing setting and select the unit as a device to which music contents are shared.	—
	Some security software installed on your PC is blocking the access of the unit to your PC.	Check the settings of security software installed on your PC.	—
	The unit and PC are not in the same network.	Check the network connections and your router settings, and then connect the unit and the PC to the same network.	13
	The MAC address filter is enabled on the unit.	In “MAC Filter” in the “Setup” menu, disable the MAC address filter or specify the MAC address of your PC to allow it to access to the unit.	33
The files in the PC cannot be viewed or played back.	The files are not supported by the unit or the media server.	Use the file format supported by both the unit and the media server. For information about the file formats supported by the unit, see “Playing back music stored on media servers (PCs/NAS)”.	22
The Internet radio cannot be played.	The selected Internet radio station is currently not available.	There may be a network problem at the radio station, or the service may have been stopped. Try the station later or select another station.	—
	The selected Internet radio station is currently broadcasting silence.	Some Internet radio stations broadcast silence at certain of times of the day. Try the station later or select another station.	—
	Access to the network is restricted by the firewall settings of your network devices (such as the router).	Check the firewall settings of your network devices. The Internet radio can be played only when it passes through the port designated by each radio station. The port number varies depending on the radio station.	—
The application for smartphone/tablet “Network Player Controller” does not detect the unit.	The MAC address filter is enabled on the unit.	In “MAC Filter” in the “Network Setup”, disable the MAC address filter or specify the MAC address of your smartphone/tablet to allow it to access to the unit.	33
	The unit and smartphone/tablet are not in the same network.	Check the network connections and your router settings, and then connect the unit and smartphone/tablet to the same network.	—
Firmware update via the network is failed.	It may not be possible depending on the condition of the network.	Update the firmware via the network again.	35

■ Remote control

Problem	Cause	Remedy	See page
<p>The remote control does not work nor function properly.</p>	<p>Wrong distance or angle.</p>	<p>The remote control will function within a maximum range of 6 m (20 ft) and no more than 30 degrees off-axis from the front panel.</p>	<p>9</p>
	<p>Direct sunlight or lighting (from an inverter type of fluorescent lamp, etc.) is striking the remote control sensor of this unit.</p>	<p>Reposition this unit.</p>	<p>—</p>
	<p>The batteries are weak.</p>	<p>Replace all batteries.</p>	<p>—</p>
	<p>Even if the remote control code is correctly set, there are some models that do not respond to the remote control.</p>	<p>Use the supplied remote control for the components.</p>	<p>—</p>
	<p>You did not press the input selection key corresponding to the component you are trying to control.</p>	<p>Press the input selection key corresponding to the component you are trying to control, and then press the desired remote control key(s).</p>	<p>—</p>

Error indications on the front display

Message	Cause	Remedy
Access denied	Access to the PC is denied.	Configure the sharing settings and select the unit as a device to which music contents are shared (p.22).
Access error	There is a problem with the signal path from the network to the unit.	Make sure your router and modem are turned on.
		Check the connection between the unit and your router (or hub) (p.13).
Check SP Wires	The speaker cables short circuit.	Twist the bare wires of the cables firmly and connect to the unit and speakers properly.
No content	There are no playable files in the selected folder.	Select a folder that contains files supported by the unit.
Please wait	The unit is preparing for connecting to the network.	Wait until the message disappears. If the message stays more than 3 minutes, turn off the unit and turn it on again.
Unable to play	The unit cannot play back the songs stored on the iPod for some reason.	Check the song data. If it cannot be played on the iPod itself, the song data or storage area may be defective.
	The unit cannot play back the songs stored on the PC for some reason.	Check if the format of files you are trying to play is supported by the unit. For information about the formats supported by the unit, see "Playing back music stored on media servers (PCs/NAS)" (p.22). If the unit supports the file format, but still cannot play back any files, the network may be overloaded with heavy traffic.
Version error	Firmware update is failed.	Update the firmware again.

Trademarks



AirPlay works with iPhone, iPad, and iPod touch with iOS 4.3.3 or later, Mac with OS X Mountain Lion, and Mac and PC with iTunes 10.2.2 or later.

AirPlay, iPad, iPhone, iPod touch, iTunes and Retina are trademarks of Apple Inc., registered in the U.S. and other countries.

iPad Air and iPad mini are trade marks of Apple Inc.



Fraunhofer Institut
Integrierte Schaltungen

MPEG Layer-3 audio coding technology licensed from Fraunhofer IIS and Thomson.



DLNA™ and DLNA CERTIFIED™ are trademarks or registered trademarks of Digital Living Network Alliance. All rights reserved. Unauthorized use is strictly prohibited.

Windows™

Windows is a registered trademark of Microsoft Corporation in the United States and other countries.

Internet Explorer, Windows Media Audio and Windows Media Player are either registered trademarks or trademarks of Microsoft Corporation in the United States and/or other countries.

Android™

Android is a trademark of Google Inc.



This receiver supports network connections.

Specifications

AUDIO SECTION

- Minimum RMS Output Power
(40 Hz to 20 kHz, 0.2% THD, 8 Ω)
[U.S.A, Canada, General, Korea, Australia, U.K, Europe models]
..... 100 W + 100 W
[Asia model] 85 W + 85 W
- Dynamic power per channel (IHF) (8/6/4/2 Ω)
..... 125/150/165/180 W
- Maximum power per channel [Europe model only]
(1 kHz, 0.7% THD, 4 Ω) 115 W
- IEC power [Europe model only]
(1 kHz, 0.2% THD, 8 Ω) 110 W
- Damping factor (SPEAKERS A)
1 kHz, 8 Ω 120 or more
- Maximum effective output power (JEITA)
(1 kHz, 10% THD, 8 Ω)
[General model] 140 W or more
[Asia model] 125 W or more
- Input sensitivity/Input impedance
CD, etc. 500 mV/47 kΩ
- Maximum input signal
CD, etc. (1 kHz, 0.5% THD) 2.2 V or more
- Output level/Output impedance
CD, etc. (Input 1 kHz, 500 mV)
REC OUT 500 mV/2.2 kΩ
PHONES (8 Ω load) 470 mV/470 Ω
- Frequency response
CD, etc. (20 Hz to 20 kHz) 0 ± 0.5 dB
CD, etc. (10 Hz to 100 kHz) 0 +0.5/-3.0 dB
- Total harmonic distortion
CD, etc. to SPEAKERS
(20 Hz to 20 kHz, 50.0 W, 8 Ω) 0.2% or less
- Signal to Noise Ratio (IHF-A Network)
CD, etc. (input shorted, 500 mV) 100 dB or more
- Residual noise (IHF-A network) 70 μV
- Channel separation
CD, etc. (5.1 kΩ input shorted, 1/10 kHz) 65/50 dB or more
- Tone control characteristics
BASS
Boost/Cut (50 Hz) ± 10 dB
TREBLE
Boost/Cut (20 kHz) ± 10 dB
- Digital input
OPTICAL
COAXIAL
Support audio sample rate 32/44.1/48/88.2/96/176.4/192 kHz

FM SECTION

- Tuning range
[U.S.A. and Canada models] 87.5 to 107.9 MHz
[Asia and General models] 87.5/87.50 to 108.0/108.00 MHz
[U.K., Europe, Korea, Australia models] 87.50 to 108.00 MHz
- 50 dB quieting sensitivity (IHF, 1 kHz, 100% MOD.)
Mono 3.0 μV (20.8 dBf)
- Signal to noise ratio (IHF)
Mono/Stereo 72 dB/70 dB
- Harmonic distortion (1 kHz)
Mono/Stereo 0.3%/0.5%
Antenna input 75 Ω unbalanced

AM SECTION

- Tuning range
[U.S.A. and Canada models] 530 to 1710 kHz
[Asia and General models] 530/531 to 1710/1611 kHz
[U.K, Europe, Korea, Australia models] 531 to 1611 kHz

GENERAL

- Power supply
[U.S.A. and Canada models] AC 120 V, 60 Hz
[General model] AC 110-120/220-240 V, 50/60 Hz
[Korea model] AC 220 V, 60Hz
[Australia model] AC 240 V, 50 Hz
[U.K. and Europe models] AC 230 V, 50 Hz
[Asia model] AC 220-240 V, 50/60 Hz
- Power consumption
[U.S.A, Canada, General, Korea, Australia, U.K. and Europe models]
..... 200 W
[Asia model] 165 W
- Standby power consumption 0.1 W
Network standby on 2.0 W
- Dimensions (W × H × D) 435 × 141 × 333 mm
(17-1/8" × 5-1/2" × 13-1/8")
- Weight 6.95 kg (15.3 lbs)

* Specifications are subject to change without notice.

Index

A	
ADVANCED SETUP menu.....	35
AirPlay.....	27
AM antenna connection.....	12
AM radio listening.....	17
Audio device connection.....	10
Audio file format (PC/NAS).....	22
AUDIO jack.....	7, 10
Auto Power Standby (Option menu).....	30
Auto Preset (FM radio, Option menu).....	18
Automatic station preset (FM radio).....	18
AutoPowerStdby (Option menu).....	30
B	
Balance (Setup menu).....	16, 34
Basic playback operation.....	15
BASS (Tone Control).....	16
Batteries.....	9
Bi-Amp (Speaker connection).....	11
Bi-wire (Speaker connection).....	11
Bookmark (Internet Radio).....	25
C	
CAT-5 cable.....	13
Clear Preset (FM/AM radio, Option menu).....	19
Clock Time (Radio Data System).....	20
COAXIAL jack.....	7, 10
D	
DC OUT (Setup menu).....	34
DC OUT jack.....	7
Default Gateway (Information, Setup menu).....	33
Default Gateway (IP Address, Setup menu).....	33
DHCP (IP Address, Setup menu).....	33
Digital Media Controller (DMC).....	33
DIMMER key (Front display).....	6
DISPLAY key.....	5, 8, 29
DLNA.....	22
DMC Control (Network Setup, Setup menu).....	33
DNS Server (Information, Setup menu).....	33
DNS Server (IP Address, Setup menu).....	33
E	
Error indication.....	41
F	
Filter (MAC Filter, Setup menu).....	33
Firmware update.....	36
Firmware update (network).....	35, 36
Firmware version check.....	34, 35
FM antenna connection.....	12
FM radio listening.....	17
FM/AM radio tuning.....	17
Format (Signal Info, Option menu).....	30
G	
Gateway.....	33
H	
Headphones.....	5
HOME key (Internet radio).....	25
HOME key (PC/NAS).....	23
I	
ID (Network Setup, Setup menu).....	34
Indicator (part names and functions).....	6
Information (Network Setup, Setup menu).....	33
Information display (front display).....	6
Information switching (front display).....	29
INIT (ADVANCED SETUP menu).....	35
Initial Volume (Setup menu).....	34
Input selection key.....	8
Input trim (Option menu).....	30
Internet radio listening.....	25
IP Address (Information, Setup menu).....	33
IP Address (Network Setup, Setup menu).....	33
iPod content playback (AirPlay).....	27
iTunes content playback (AirPlay).....	27
M	
MAC Address (Information, Setup menu).....	33
MAC Address (MAC Filter, Setup menu).....	33
MAC Filter (Network Setup, Setup menu).....	33
Manual station preset (FM/AM radio).....	18
Max Volume (Setup menu).....	34
Media sharing setup.....	22
MODE key.....	8
Monaural reception (FM radio).....	17
MUTE key.....	8
N	
NAS (Network Attached Storage) connection.....	13
NAS content playback.....	22
Net Standby (Network Setup, Setup menu).....	33
Network cable.....	13
Network connection.....	13
Network information.....	33
Network Name (Network Setup, Setup menu).....	34
Network Setup (Setup menu).....	33
Network Update (Network Setup, Setup menu).....	34
NewFwAvailable.....	36
NOW PLAYING key (Internet radio).....	25
NOW PLAYING key (PC/NAS).....	23
O	
OPTICAL jack.....	7
OPTION key.....	8
Option menu.....	30
P	
PC connection.....	13
PC content playback.....	22
Perform Update (Network Setup, Setup menu).....	34
PHONES jack.....	5

Playback device connection.....	10
Power cable connection.....	13
Power indicator (front panel).....	5
Power Mode (DC OUT, Setup menu).....	34
Preset station selection (FM/AM radio).....	19
Program Service (Radio Data System).....	20
Program Type (Radio Data System).....	20

R

Radio Data System (FM radio).....	20
Radio Data System information.....	20
Radio Data System tuning.....	20
Radio Text (Radio Data System).....	20
Rear panel (part names and functions).....	7
REC (REC OUT) jack.....	10
Recording device connection.....	10
Remote control (part names and functions).....	8
Remote control range.....	9
Remote control signal transmitter (remote control).....	8
Rename (network name).....	34
Repeat (PC/NAS).....	24
Router connection.....	13

S

Sampling (Signal Info, Option menu).....	30
SETUP key.....	8
Setup menu.....	32
Shuffle (PC/NAS).....	24
Signal Info (Option menu).....	30
Signal information.....	30
SLEEP key.....	16
Sleep timer.....	16
Speaker cable connection.....	11
Speaker indicator (front display).....	6
Spotify.....	21
Station preset (FM/AM radio).....	18
Status (Information, Setup menu).....	33
STP network cable.....	13
Subnet Mask (Information, Setup menu).....	33
Subnet Mask (IP Address, Setup menu).....	33

T

TONE CONTROL.....	16
TP (Traffic Program).....	20
Traffic information (Radio Data System).....	20
Traffic Program (FM radio, Option menu).....	20
TREBLE (Tone Control).....	16

U

UPDATE (ADVANCED SETUP menu).....	35
Update (Network Setup).....	34

V

VERSION (ADVANCED SETUP menu).....	35
Version (Network Setup, Setup menu).....	34
Volume trim (Option menu).....	30
vTuner ID (Information, Setup menu).....	33

Attention: Veuillez lire ce qui suit avant d'utiliser l'appareil.

- 1 Pour utiliser l'appareil au mieux de ses possibilités, lisez attentivement ce mode d'emploi. Conservez-le soigneusement pour référence.
- 2 Installez cet appareil audio dans un endroit bien aéré, frais, sec et propre – à l'abri de la lumière directe du soleil, des sources de chaleur ou de vibration, des poussières, de l'humidité et du froid. Pour une aération correcte, tenez compte des distances minimales suivantes.
Au-dessus: 30 cm
À l'arrière: 20 cm
Sur les côtés: 20 cm
- 3 Placez l'appareil loin des équipements, moteurs et transformateurs électriques, pour éviter les ronflements parasites.
- 4 N'exposez pas l'appareil à des variations brutales de température, ne le placez pas dans un environnement très humide (par exemple dans une pièce contenant un humidificateur) car cela peut entraîner la condensation d'humidité à l'intérieur de l'appareil qui elle-même peut être responsable de secousse électrique, d'incendie, de dommage à l'appareil ou de blessure corporelle.
- 5 Evitez d'installer l'appareil dans un endroit où des objets peuvent tomber, ainsi que là où l'appareil pourrait être exposé à des éclaboussures ou des gouttes d'eau. Sur le dessus de l'appareil, ne placez pas:
 - D'autres appareils qui peuvent endommager la surface de l'appareil ou provoquer sa décoloration.
 - Des objets se consumant (par exemple, une bougie) qui peuvent être responsables d'incendie, de dommage à l'appareil ou de blessure corporelle.
 - Des récipients contenant des liquides qui peuvent être à l'origine de secousse électrique ou de dommage à l'appareil.
- 6 Ne couvrez pas l'appareil d'un journal, d'une nappe, d'un rideau, etc. car cela empêcherait l'évacuation de la chaleur. Toute augmentation de la température intérieure de l'appareil peut être responsable d'incendie, de dommage à l'appareil ou de blessure corporelle.
- 7 Ne branchez pas la fiche du cordon d'alimentation de l'appareil sur une prise secteur aussi longtemps que tous les raccordements n'ont pas été effectués.
- 8 Ne pas faire fonctionner l'appareil à l'envers. Il risquerait de chauffer et d'être endommagé.
- 9 N'exercez aucune force excessive sur les commutateurs, les boutons et les cordons.
- 10 Pour débrancher la fiche du cordon d'alimentation au niveau de la prise secteur, saisissez la fiche et ne tirez pas sur le cordon.
- 11 Ne nettoyez pas l'appareil au moyen d'un solvant chimique, ce qui pourrait endommager la finition. Utilisez un chiffon sec et propre.
- 12 N'alimentez l'appareil qu'à partir de la tension prescrite. Alimenter l'appareil sous une tension plus élevée est dangereux et peut être responsable d'incendie, de dommage à l'appareil ou de blessure corporelle. Yamaha ne saurait être tenue responsable des dommages résultant de l'alimentation de l'appareil sous une tension autre que celle prescrite.
- 13 Pour éviter les dommages dus à la foudre, débranchez le cordon d'alimentation de la prise secteur ou de l'appareil pendant les orages électriques.
- 14 Ne tentez pas de modifier ni de réparer l'appareil. Consultez le service Yamaha compétent pour toute réparation qui serait requise. Le coffret de l'appareil ne doit jamais être ouvert, quelle que soit la raison.
- 15 Si vous envisagez de ne pas vous servir de l'appareil pendant une longue période (par exemple, pendant les vacances), débranchez la fiche du cordon d'alimentation au niveau de la prise secteur.
- 16 Lisez la section intitulée « Guide de dépannage » où figurent une liste d'erreurs de manipulation ordinaires avant de conclure à une anomalie une anomalie de l'appareil.
- 17 Avant de déplacer cet appareil, appuyez sur Φ pour le mettre hors tension, puis débranchez la fiche câble d'alimentation de la prise murale.
- 18 La condensation se forme lorsque la température ambiante change brusquement. En ce cas, débranchez la fiche du câble d'alimentation et laissez l'appareil reposer.
- 19 La température de l'appareil peut augmenter en raison d'une utilisation prolongée. En ce cas, coupez l'alimentation de l'appareil et laissez-le au repos pour qu'il refroidisse.
- 20 Installez cet appareil à proximité de la prise secteur et à un emplacement où la fiche du câble d'alimentation est facilement accessible.
- 21 Les piles ne doivent pas être exposées à une chaleur extrême, par exemple au soleil, à une flamme, etc. Lors de la mise au rebut des piles, suivez vos réglementations locales.
- 22 Une pression excessive du son par les écouteurs et le casque d'écoute peut entraîner la perte de l'ouïe.

Aussi longtemps que cet appareil est raccordé à la prise secteur murale, il n'est pas débranché de la source d'alimentation secteur même si vous le mettez hors tension à l'aide de la touche Φ ou le mettez en mode veille à l'aide de la touche Φ de la télécommande. En mode veille, l'appareil consomme une très faible quantité de courant.

AVERTISSEMENT

POUR RÉDUIRE LES RISQUES D'INCENDIE OU DE DÉCHARGE ÉLECTRIQUE, N'EXPOSEZ PAS CET APPAREIL À LA PLUIE OU À L'HUMIDITÉ.

ATTENTION

Danger d'explosion si la pile n'est pas remplacée correctement. La remplacer par une pile de type identique ou équivalent.



Cette étiquette doit être apposée sur un produit dont le capot supérieur peut devenir chaud lorsqu'il fonctionne.

Table des matières

INTRODUCTION

Fonctions de cet appareil	2
Sources pouvant être lues par cet appareil	2
Périphériques pouvant commander cet appareil	3
Opérations depuis votre périphérique mobile	3
Accessoires fournis	4
Commandes et fonctions	5
Panneau avant	5
Afficheur de la face avant	6
Panneau arrière	7
Télécommande	8
Utilisation des télécommandes	9

PRÉPARATION

Raccordements	10
Raccordement des enceintes et des composants source	10
Raccordements des enceintes	11
Raccordement des antennes FM et AM	12
Raccordement à un réseau	13
Raccordement du cordon d'alimentation	13
Configuration de vos périphériques réseau	14

OPÉRATIONS DE BASE

Lecture	15
Lecture d'une source	15
Utilisation de la minuterie de veille	16
Écoute d'émission FM/AM	17
Syntonisation FM/AM	17
Syntonisation automatique (uniquement pour les stations FM)	18
Syntonisation manuelle	18
Rappel d'une station présélectionnée	19
Effacement d'une station présélectionnée	19
Syntonisation Radio Data System	20
Utilisation du service Spotify	21
Lecture de musique stockée sur des serveurs multimédias (PC/NAS)	22
Configuration du partage de support des fichiers de musique	22
Lecture de musique sur PC	23
Écoute de la radio Internet	25
Mémorisation de vos radios Internet favorites avec des signets (Bookmarks)	26
Lecture de musique issue d'iTunes ou d'un iPod via un réseau (AirPlay)	27
Lecture de contenus musicaux issus d'un iPod ou d'iTunes	27
Changement des informations présentées sur l'afficheur de la face avant	29

OPÉRATIONS AVANCÉES

Configuration de réglages de lecture distincts pour différentes sources de lecture (menu Option)	30
Éléments du menu Option	30
Configuration des diverses fonctions (menu Setup)	32
Éléments de menu Setup	32
Network Setup	33
Tone Control	34
Balance	34
Max Volume	34
Initial Volume	34
DC OUT	34
Configuration des paramètres du système (menu ADVANCED SETUP)	35
Éléments de menu ADVANCED SETUP	35
Restauration des réglages par défaut (INIT)	35
Mise à jour du microprogramme (UPDATE)	35
Vérification de la version du microprogramme (VERSION)	35
Mise à jour du microprogramme de l'unité via le réseau	36

INFORMATIONS COMPLÉMENTAIRES

Guide de dépannage	37
Signalement d'erreurs sur l'afficheur de la face avant	41
 Marques commerciales	42
Caractéristiques techniques	43
Index	44

(à la fin de ce manuel)

Informations à propos des licences de logiciels tiers	i
--	---

- Le symbole  attire votre attention sur un conseil d'utilisation.
- Ce manuel décrit les opérations réalisables avec la télécommande fournie.
- Dans ce manuel, le terme « iPod » désigne à la fois un « iPod », un « iPhone » et un « iPad », sauf avis contraire.

Fonctions de cet appareil

Cet appareil est un récepteur réseau qui vous permet de lire des fichiers de musique stockés sur votre passerelle multimédia (PC ou NAS), des contenus audio sur radio Internet, des contenus Spotify, des périphériques AirPlay (iPod/iTunes), en le connectant à votre réseau domestique (DLNA) et à votre chaîne hi-fi via le même réseau.

Sources pouvant être lues par cet appareil

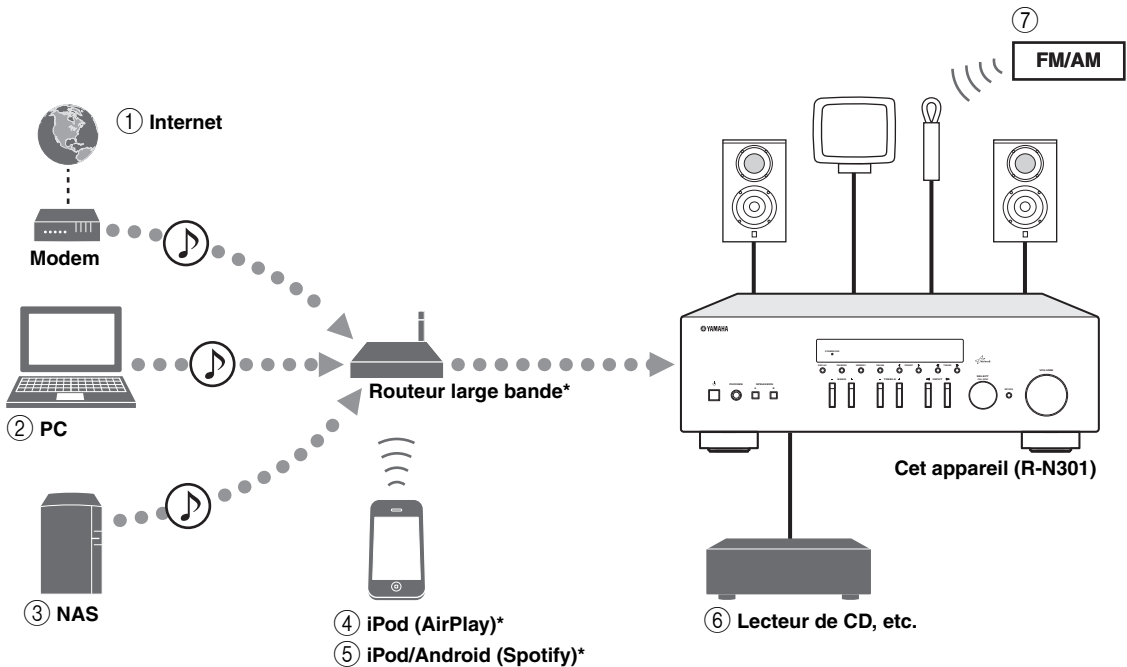

* Il vous faut un routeur WiFi large bande en vente dans le commerce pour utiliser un iPod/Android.

- | | |
|---|--|
| ① Écoute de la radio Internet (p.25) | ④ Lecture de votre iPod via AirPlay (p.27) |
| ② Lecture de fichiers de musique stockés sur votre PC (p.22) | ⑤ Écoute de contenus Spotify (p.21) |
| ③ Lecture de fichiers de musique stockés sur votre NAS (p.22) | ⑥ Écoute d'un dispositif externe (p.10) |
| | ⑦ Écoute d'émission FM/AM (p.17) |



Pour plus de détails concernant le raccordement des périphériques, reportez-vous à la section « Raccordements » (p.10).

Périphériques pouvant commander cet appareil

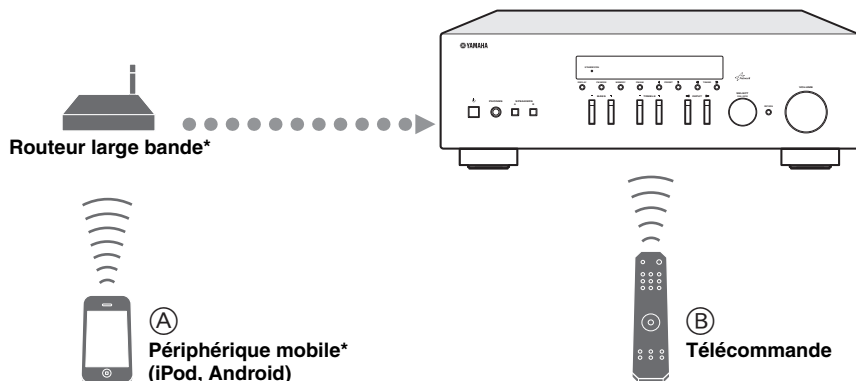

* Il vous faut un routeur WiFi large bande en vente dans le commerce pour utiliser un périphérique mobile.

(A) **Commandez cet appareil avec vos périphériques mobiles (p.3).**

(B) **Commandez cet appareil avec la télécommande.**

Opérations depuis votre périphérique mobile

Une fois que vous avez installé l'application « NETWORK PLAYER CONTROLLER » sur votre périphérique mobile, vous pouvez utiliser l'appareil avec celui-ci.

Fonctionnalités

- Mise sous/hors tension ou autre opération de base
- Modification de la source musicale
- Sélection, lecture et arrêt des morceaux
- Lecture des morceaux mémorisés sur des périphériques

Pour télécharger l'application ou les dernières informations, accédez à l'App Store ou à Google Play et recherchez « NETWORK PLAYER CONTROLLER ».

Accessoires fournis

Vérifiez que les accessoires suivants sont fournis avec le produit.

Télécommande

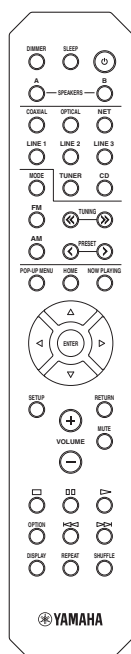

Antenne AM

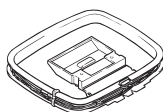

Antenne FM

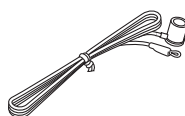

Piles (x2)
(AAA, R03, UM-4)

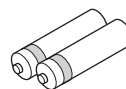

■ Remarques sur les télécommandes et les piles

- Ne renversez pas d'eau ou d'autre liquide sur la télécommande.
- Ne laissez pas tomber la télécommande.
- Ne conservez pas ou ne rangez pas la télécommande dans les endroits suivants :
 - lieux très humides, par exemple près d'une baignoire,
 - lieux très chauds, par exemple près d'un appareil de chauffage ou d'un poêle,
 - lieux exposés à des températures très basses,
 - lieux poussiéreux.
- Insérez les piles en respectant la polarité (+ et -).
- Remplacez toutes les piles lorsque vous remarquez que la portée de la télécommande est plus courte.
- Retirez immédiatement les piles épuisées de la télécommande pour éviter tout risque d'explosion ou de fuite d'acide.
- Si les piles fuient, mettez-les au rebut immédiatement, en évitant de toucher le produit qui a fui. En cas de contact entre le produit qui a fui et votre peau, vos yeux ou votre bouche, rincez-les immédiatement et consultez un médecin. Avant d'installer de nouvelles piles, nettoyez soigneusement le logement des piles.
- Ne combinez jamais des piles neuves et des piles usagées. Cela pourrait réduire la durée de vie des piles neuves ou faire fuir les anciennes.
- N'utilisez pas non plus des piles de deux types différents (par exemple, des piles alcalines et des piles au manganèse). Lisez attentivement les informations de l'emballage car il se pourrait que ces piles de types différents soient de forme ou de couleur identique.
- Avant d'insérer des piles neuves, nettoyez leur logement.
- Veillez à conserver les piles hors de portée des enfants. Les piles posent un risque pour les enfants en bas âge car ils risquent de les mettre en bouche.
- Quand les piles commencent à s'épuiser, la portée de la télécommande diminue fortement. Dans ce cas, remplacez les piles par des neuves sans tarder.
- Si vous ne comptez pas utiliser l'appareil pendant une durée prolongée, retirez les piles de sa télécommande. Sans cela, les piles s'épuisent complètement, ce qui peut provoquer une fuite de liquide et un endommagement de la télécommande.
- Ne mettez pas les piles au rebut avec les ordures ménagères. Mettez-les au rebut conformément aux réglementations de votre région.

Commandes et fonctions

Panneau avant

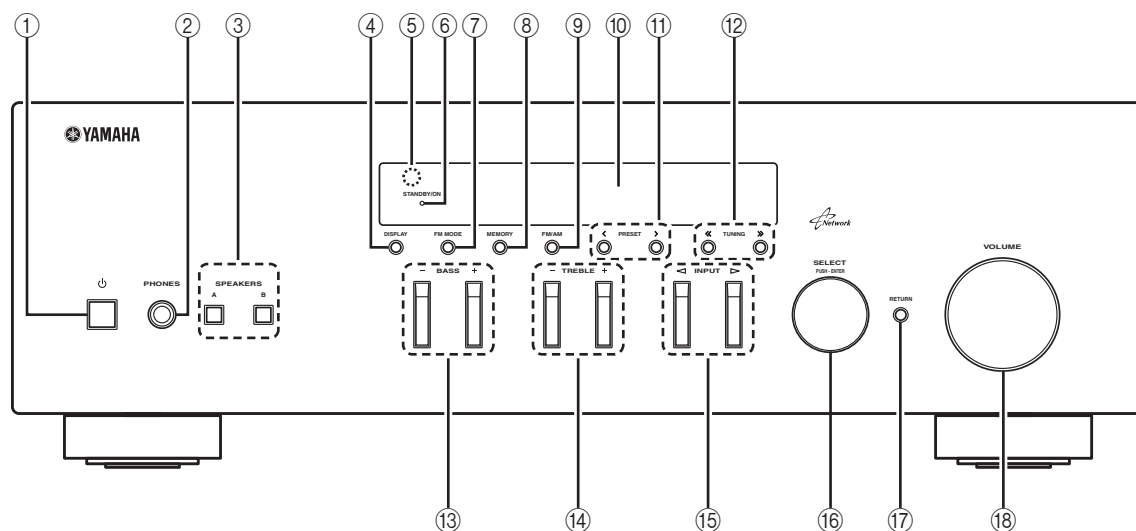

① **⏻ (alimentation)**

Met l'unité sous ou hors tension (veille).

Remarque

En mode veille, cet appareil consomme une faible quantité de courant pour recevoir les signaux infrarouges de la télécommande.

② **Prise PHONES**

Dévie le son vers votre casque en vue d'une écoute individuelle.

③ **SPEAKERS A/B**

Active ou désactive le jeu d'enceintes raccordées aux bornes SPEAKERS A et/ou SPEAKERS B situées sur le panneau arrière à chaque pression sur la touche correspondante.

④ **DISPLAY**

Sélectionne les informations présentées sur l'afficheur de la face avant (p.29).

⑤ **Capteur de la télécommande**

Il reçoit les signaux émis par la télécommande.

⑥ **Témoin STANDBY/ON**

S'allume comme suit :

Fortement éclairé : alimentation activée

Faiblement éclairé : mode veille

⑦ **FM MODE**

Règle le mode de réception de la bande FM sur stéréo automatique ou mono (p.17).

⑧ **MEMORY**

Mémorise la station FM/AM actuelle sous la forme d'une présélection lorsque la source d'entrée sélectionnée est TUNER (p.18).

⑨ **FM/AM**

Basculez entre FM et AM (p.17).

⑩ **Afficheur de la face avant**

Indique des informations sur l'état opérationnel de l'appareil.

⑪ **PRESET </>**

Sélectionne une station FM/AM présélectionnée lorsque la source d'entrée sélectionnée est TUNER (p.19).

⑫ **TUNING <</>>**

Sélectionne la fréquence de syntonisation lorsque la source d'entrée sélectionnée est TUNER (p.17).

⑬ **BASS +/-**

Augmente ou réduit la réponse dans les basses fréquences. La position centrale produit une réponse plate (p.16).

⑭ **TREBLE +/-**

Augmente ou réduit la réponse dans les hautes fréquences. La position centrale produit une réponse plate (p.16).

⑮ **INPUT </>**

Sélectionne la source d'entrée que vous souhaitez écouter.

⑯ **SELECT/ENTER (molette)**

Tournez la molette pour choisir une valeur numérique ou un réglage et appuyez dessus pour confirmer votre sélection.

⑰ **RETURN**

Retourne au contenu précédent de l'afficheur de la face avant.

⑱ **Commande VOLUME**

Augmente ou réduit le niveau sonore.

Afficheur de la face avant

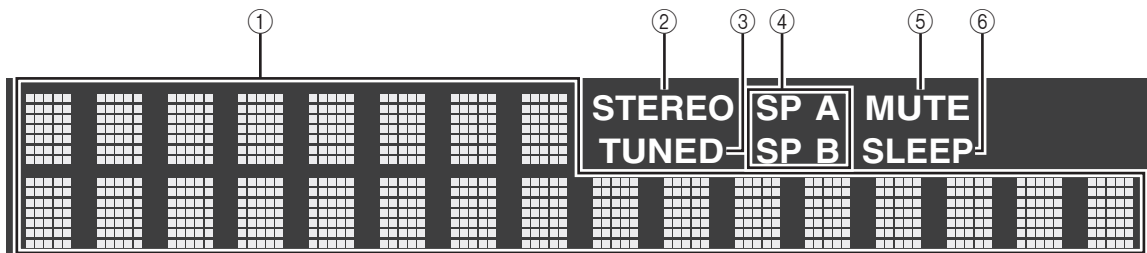

① Affichage des informations

Affiche le statut actuel (nom d'entrée et nom du mode sonore par exemple).

Vous pouvez changer les informations affichées en appuyant sur DISPLAY (p.29).

② STEREO

S'allume lorsque l'unité reçoit un signal stéréo provenant d'une radio FM.

③ TUNED

S'allume lorsque l'unité reçoit un signal provenant d'une station de radio FM/AM.

④ Témoins d'enceinte

« SP A » s'allume lorsque la sortie enceinte SPEAKERS A est activée, et « SP B » s'allume lorsque celle de SPEAKERS B est activée.

⑤ MUTE

Clignote lorsque le son est mis en sourdine.

⑥ SLEEP

S'allume lorsque la minuterie de mise hors service est activée.



Vous pouvez changer la luminosité de l'affichage de la face avant en appuyant sur la touche DIMMER de la télécommande (p.8).

Panneau arrière

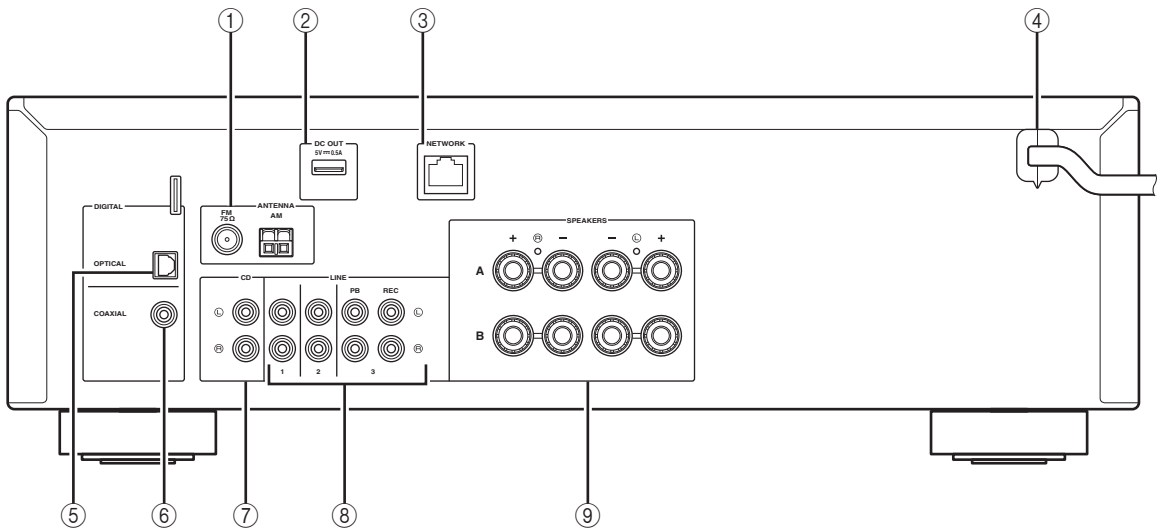

① Bornes ANTENNA

Pour le raccordement à des antennes FM et AM (p.12).

② Prise DC OUT

Permet d'alimenter un accessoire AV Yamaha. Pour plus d'informations sur les raccordements, reportez-vous au mode d'emploi de l'accessoire AV.

③ Prise NETWORK

Pour le raccordement à un réseau (p.13).

④ Câble d'alimentation

Pour le raccordement de l'unité à une prise secteur (p.13).

⑤ Prise OPTICAL

Pour le raccordement à des composants audio dotés d'une sortie numérique optique (p.10).

⑥ Prise COAXIAL

Pour le raccordement à des composants audio dotés d'une sortie numérique coaxiale (p.10).

⑦ Prises CD

Pour le raccordement à un lecteur CD (p.10).

⑧ Prises LINE 1-3

Pour le raccordement à des composants audio analogiques (p.10).

⑨ Bornes SPEAKERS

Pour le raccordement à des enceintes (p.11).

Télécommande

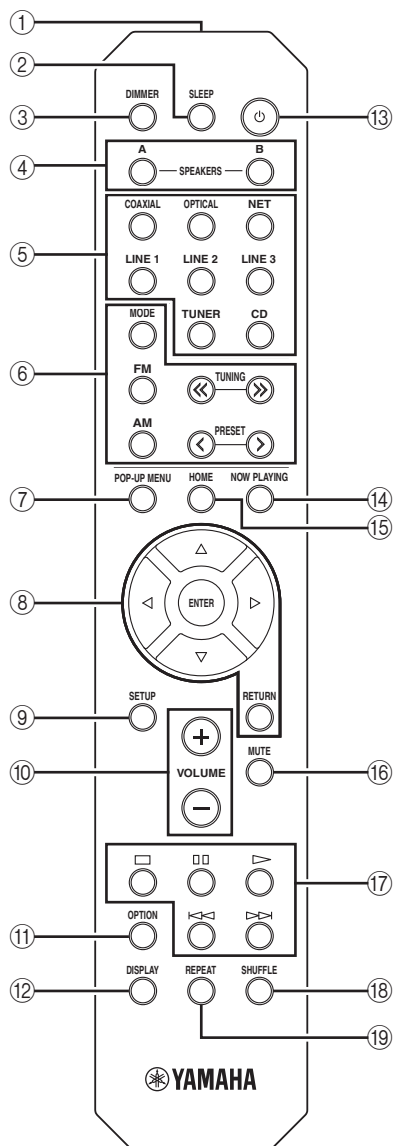

① Émetteur de signal infrarouge

Envoie des signaux infrarouges.

② SLEEP

Règle la minuterie de veille (p.16).

③ DIMMER

Règle l'éclairage de l'afficheur de la face avant. Choisissez parmi 5 niveaux d'éclairage en appuyant sur cette touche de façon répétée.

④ SPEAKERS A/B

Active ou désactive le jeu d'enceintes raccordées aux bornes SPEAKERS A et/ou SPEAKERS B situées sur le panneau arrière de l'appareil à chaque pression sur la touche correspondante.

⑤ Touches de sélection d'entrée

Sélectionnez une source d'entrée pour la lecture.

COAXIAL Prise COAXIAL

OPTICAL Prise OPTICAL

NET Prise NETWORK (appuyez à plusieurs reprises pour sélectionner la source réseau voulue)

LINE 1-3 Prises LINE 1-3

TUNER Syntoniseur FM/AM

CD Prises CD

⑥ Touches radio

Contrôlent la radio FM/AM (p.17).

MODE Bascule entre les modes « Stereo » et « Mono » pour la réception radio FM (p.17).

FM Bascule sur la radio FM.

AM Bascule sur la radio AM.

TUNING <</>> Sélectionnez la radiofréquence.

PRESET </> Sélectionnez une station préréglée.

⑦ POP-UP MENU

Cette touche n'est pas disponible pour cet appareil.

⑧ Touches d'opération de menu

Touches de curseur Sélectionnez un menu ou un paramètre.

(Δ/▽/◀▶)

ENTER Confirme un élément sélectionné.

RETURN Retourne au statut précédent.

⑨ SETUP

Affiche le menu « Setup » (p.32).

⑩ Touches VOLUME

Réglez le volume.

⑪ OPTION

Affiche le menu « Option » (p.30).

⑫ DISPLAY

Change les informations sur l'afficheur de la face avant.

⑬ ⏻ (alimentation)

Met l'unité sous ou hors tension (veille).

⑭ NOW PLAYING

Affiche les informations de lecture sur l'affichage de la face avant.

⑮ HOME

Active le menu principal sur l'affichage de la face avant.

⑯ MUTE

Met la sortie audio en sourdine.

⑰ Touches de lecture

Contrôlent la lecture et permettent d'effectuer d'autres opérations liées aux sources réseau.

⑱ SHUFFLE

Pour permuter entre les modes aléatoires.

⑲ REPEAT

Pour permuter entre les modes de répétition.

Utilisation des télécommandes

■ Installation des piles

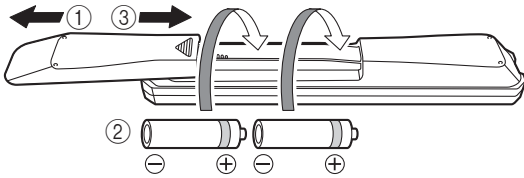

Remarques

- Changez chacune des piles lorsque la portée de la télécommande commence à se réduire.
- Avant de mettre la nouvelle pile en place, essayez soigneusement le compartiment.

■ Portée de la télécommande

Les télécommandes émettent un faisceau infrarouge directionnel.

Veillez à diriger les télécommandes directement vers le capteur de télécommande situé sur le panneau avant de cet appareil.

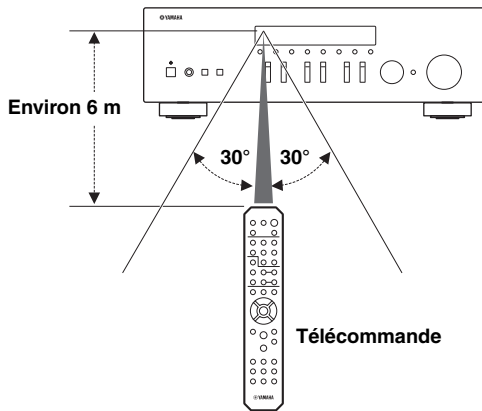

Raccordements

Raccordement des enceintes et des composants source

ATTENTION

- Ne raccordez pas cet appareil ou d'autres composants au secteur tant que toutes les connexions entre les composants ne sont pas établies.
- Toutes les connexions doivent être correctes : L (gauche) à L, R (droite) à R, « + » à « + » et « - » à « - ». Si le raccordement est défectueux, aucun son n'est émis par l'enceinte, et si la polarité de la connexion est incorrecte, le son manque de naturel et de composantes graves. Reportez-vous au mode d'emploi de chaque composant.
- Ne laissez pas les fils d'enceinte dénudés se toucher ni entrer en contact avec les pièces métalliques de cet appareil. Cela risquerait d'endommager l'appareil et/ou les enceintes.

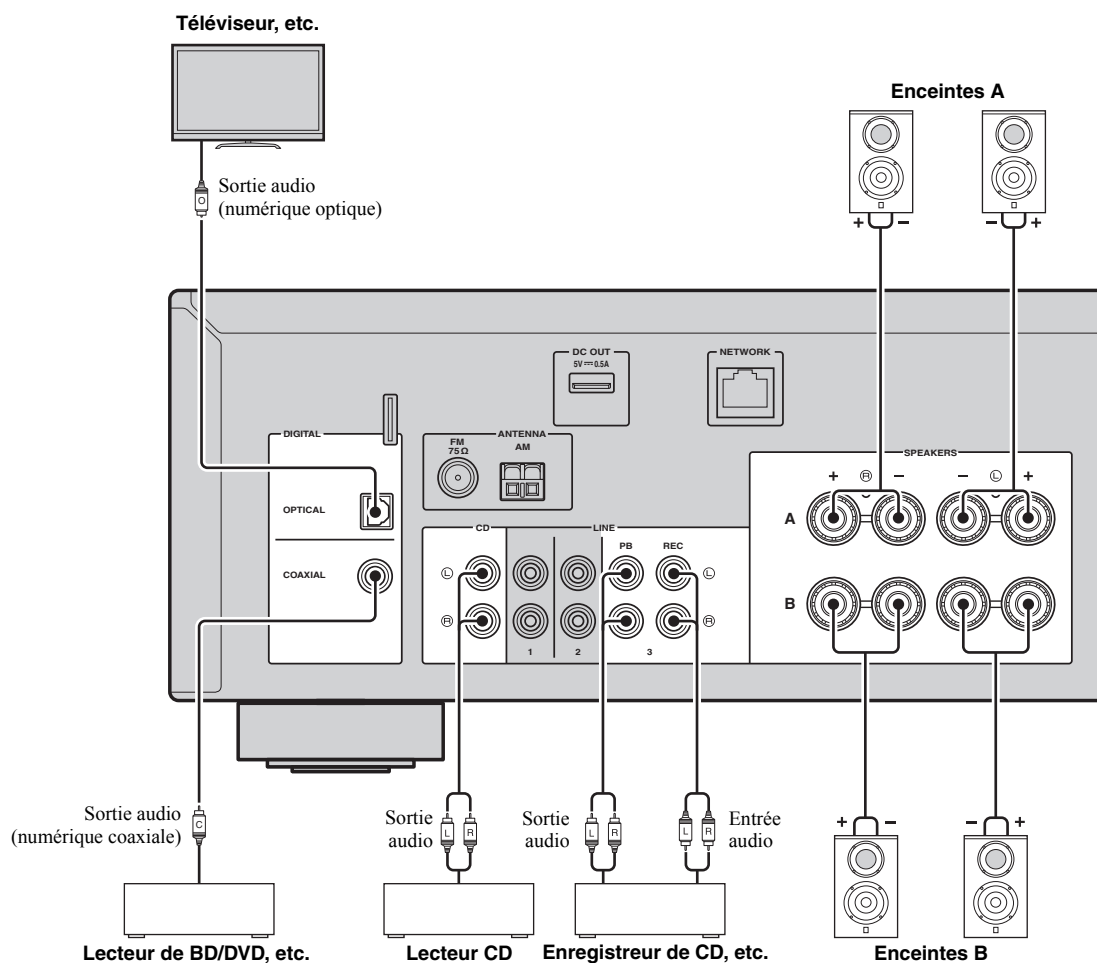

Raccordement d'appareils d'enregistrement

Vous pouvez raccorder des appareils d'enregistrement audio aux prises LINE 3 (REC). Cette prise produit le signal d'entrée choisi (vous avez le choix entre COAXIAL, OPTICAL, LINE 1-2, TUNER et CD).

Remarques

- Assurez-vous de réserver l'usage des prises LINE 3 (REC) au raccordement d'appareils d'enregistrement.
- Si vous sélectionnez LINE 3 comme source d'entrée, le signal audio n'est pas transmis aux prises LINE 3 (REC).

Raccordements des enceintes

Raccordement des câbles d'enceinte

Les câbles d'enceinte sont composés de deux fils. L'un se connecte à la borne négative « - » de l'unité et de l'enceinte, l'autre est destiné à la borne positive « + ». Si les fils sont de couleurs différentes afin d'éviter toute confusion, connectez le fil de couleur noire à la borne négative et l'autre fil à la borne positive.

- ① Dénudez sur environ 10 mm les extrémités du câble d'enceinte et torsadez solidement les fils dénudés de ce câble.
- ② Desserrez la borne d'enceinte.
- ③ Insérez les fils dénudés du câble dans l'écartement sur le côté (supérieur droit ou inférieur gauche) de la borne.
- ④ Serrez la borne.

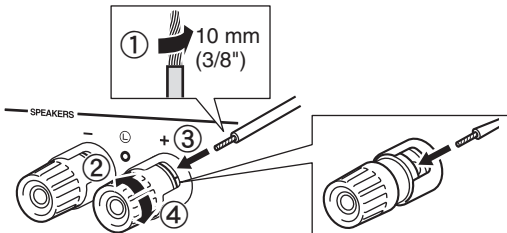

Connexion bifilaire

Une connexion bifilaire a pour effet de séparer les graves des médiums et des aigus. Une enceinte compatible avec ce type de connexion est pourvue de quatre bornes de connexion. Ces deux jeux de bornes permettent de diviser l'enceinte en deux sections indépendantes. Lorsque ces connexions sont effectuées, les circuits d'attaque des médiums et des aigus sont reliés à un jeu de bornes et le circuit d'attaque des graves est relié à l'autre jeu de bornes.

Cet appareil

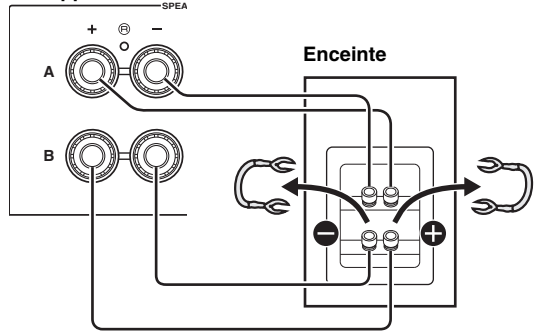

Raccordez l'autre enceinte à l'autre jeu de bornes en procédant de la même manière.

Remarque

Lorsque vous établissez des connexions bifilaires, retirez les ponts de court-circuitage ou les câbles des enceintes. Pour plus de détails, voyez le mode d'emploi des enceintes.



Pour utiliser les connexions bifilaires, appuyez sur SPEAKERS A et SPEAKERS B sur le panneau avant ou sur la télécommande afin que les témoins SP A et B s'allument tous les deux sur l'afficheur du panneau avant.

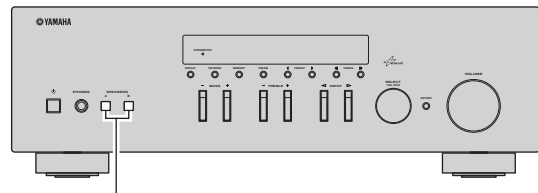

SPEAKERS A/B

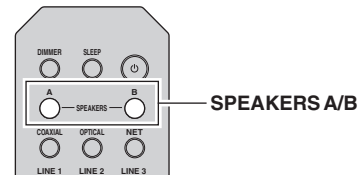

SPEAKERS A/B

Raccordement des antennes FM et AM

Des antennes pour la réception d'émissions FM et AM sont incluses avec cet appareil. En général, ces antennes devraient fournir un signal d'une puissance suffisante. Branchez correctement chaque antenne sur les bornes prévues à cet effet.

Remarque

Si la réception devait être mauvaise, installez une antenne extérieure. Pour de plus amples détails concernant cette question, veuillez consulter un revendeur ou service après-vente Yamaha.

Antenne FM extérieure

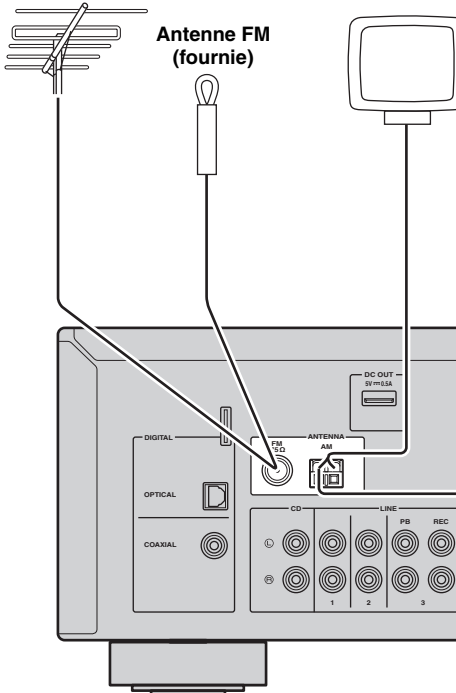

Antenne FM (fournie)

Antenne AM (fournie)

- L'antenne AM doit être reliée à l'appareil, y compris dans le cas où une antenne AM extérieure est utilisée.
- L'antenne AM doit être placée à distance de cet appareil.

Antenne AM extérieure

Déployez par une fenêtre à l'extérieur un fil isolé en vinyle de 5 à 10 m de longueur.

■ Assemblage de l'antenne AM fournie

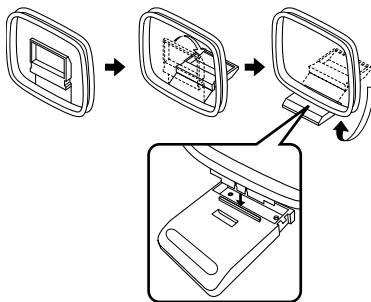

■ Raccordement des fils de l'antenne AM

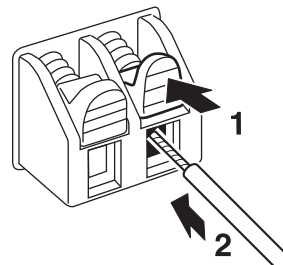

Raccordement à un réseau

Vous pouvez écouter la radio Internet ou lire des fichiers de musique stockés sur des serveurs multimédias, de type PC et « Network Attached Storage » (NAS), sur l'unité.

Raccordez l'unité à votre routeur au moyen d'un câble de réseau STP (câble droit CAT-5 ou supérieur) disponible dans le commerce.

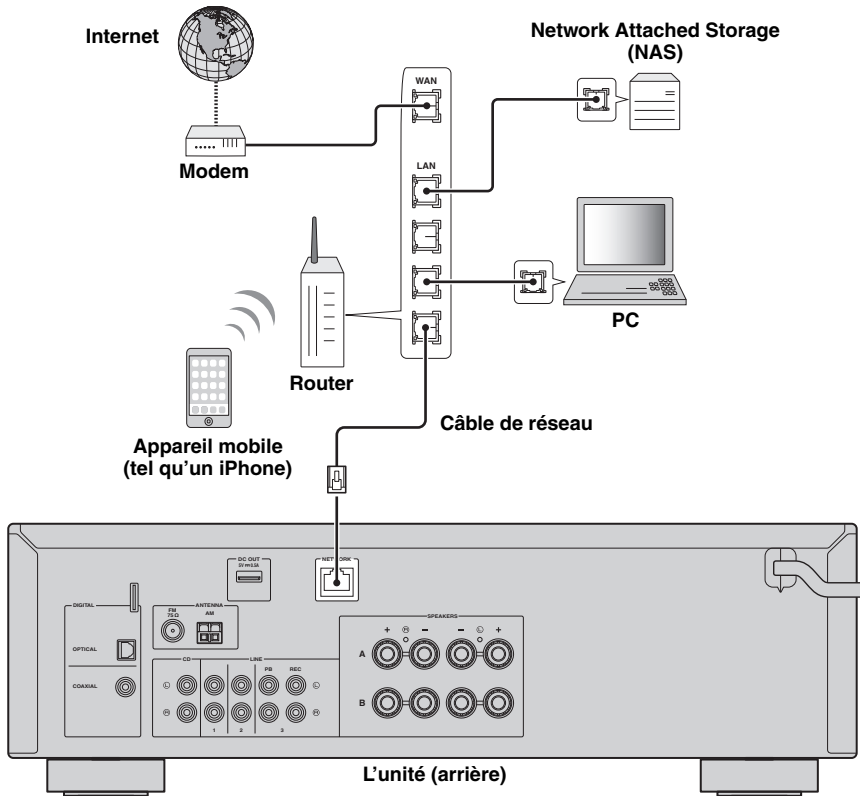

- Si vous utilisez un routeur prenant en charge DHCP, il n'est pas nécessaire de configurer des réglages réseau pour l'unité puisque les paramètres réseau (tels que l'adresse IP) lui sont attribués automatiquement. Vous devrez le faire seulement si votre routeur ne prend pas en charge DHCP ou si vous souhaitez les configurer manuellement (p.33).
- Vous pouvez vérifier que les paramètres réseau (tels que l'adresse IP) sont correctement attribués à l'unité dans l'option « Information » (p.33) du menu « Setup ».

Remarques

- Certains logiciels de sécurité installés sur votre PC ou les paramètres de pare-feu de périphériques réseau (tels qu'un routeur) peuvent bloquer l'accès de l'unité à ces derniers ou à Internet. Dans ces cas, configurez de manière appropriée le logiciel de sécurité ou les paramètres de pare-feu.
- Chaque serveur doit être connecté au même sous réseau que l'unité.
- Pour utiliser ce service via Internet, nous vous recommandons d'utiliser une connexion à large bande.

Raccordement du cordon d'alimentation

Une fois tous les raccordements terminés, branchez le câble d'alimentation.

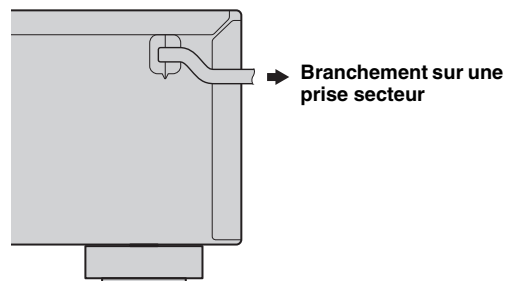

Configuration de vos périphériques réseau

Configurez vos périphériques connectés au réseau pour lire les fichiers musicaux mémorisés sur ces périphériques, ou configurez votre périphérique mobile pour commander cet appareil. Utilisez les configurations suivantes selon vos besoins spécifiques.



Pour plus de détails concernant la connexion Internet, veuillez vous référer à la notice de vos périphériques réseau.

■ Pour lire des fichiers de musique stockés sur votre PC

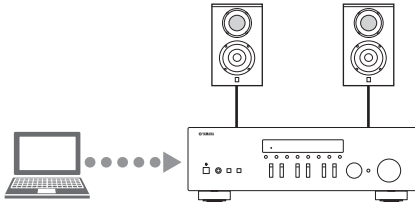

Vous devez configurer le réglage du partage des fichiers multimédias de votre PC. Configurez le réglage du partage des fichiers multimédias concernant les fichiers de musique sur le Windows Media Player 12. Pour plus d'informations sur le réglage de partage, reportez-vous à « Configuration du partage de support des fichiers de musique » (p.22).



Vous pouvez commander votre PC avec le Windows Media Player. Pour plus de détails, consultez l'aide du Windows Media Player.

■ Pour lire des fichiers de musique stockés sur votre NAS

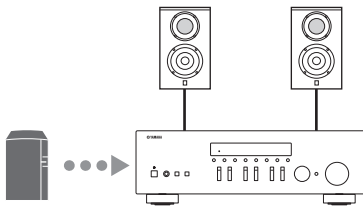

Vous devez configurer le réglage du partage des fichiers multimédias de votre NAS.

Les opérations de configuration diffèrent selon votre NAS. Consultez la notice du NAS.



- Si vous désirez configurer les paramètres réseau manuellement, vérifiez que vous utilisez une adresse IP non utilisée par d'autres périphériques réseau de votre réseau.
- Si vous utilisez le DHCP et obtenez automatiquement les informations nécessaires pour le réseau, comme l'adresse IP. Nous vous conseillons d'activer en temps normal DHCP pour le NAS.

■ Pour lire des contenus sur iPod/iTunes avec AirPlay

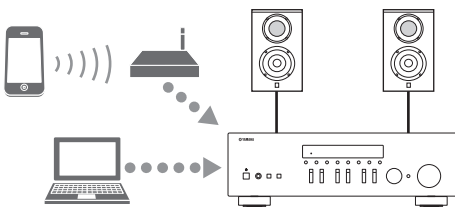

Sélectionnez cet appareil sur votre iPod ou avec iTunes (p.27). Vérifiez que le routeur auquel iPod/iTunes est relié est bien connecté au même réseau que cet appareil.

■ Pour commander cet appareil avec votre périphérique mobile

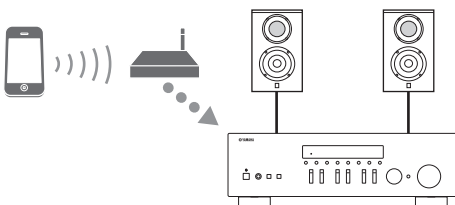

Vous devez télécharger l'application dédiée, puis l'installer (p.3).



- Si vous désirez configurer les paramètres réseau manuellement, vérifiez que vous utilisez une adresse IP non utilisée par d'autres périphériques réseau de votre réseau.
- Si vous utilisez le DHCP et obtenez automatiquement les informations nécessaires pour le réseau, comme l'adresse IP. Nous vous conseillons d'activer en temps normal DHCP pour le périphérique mobile.

Lecture d'une source

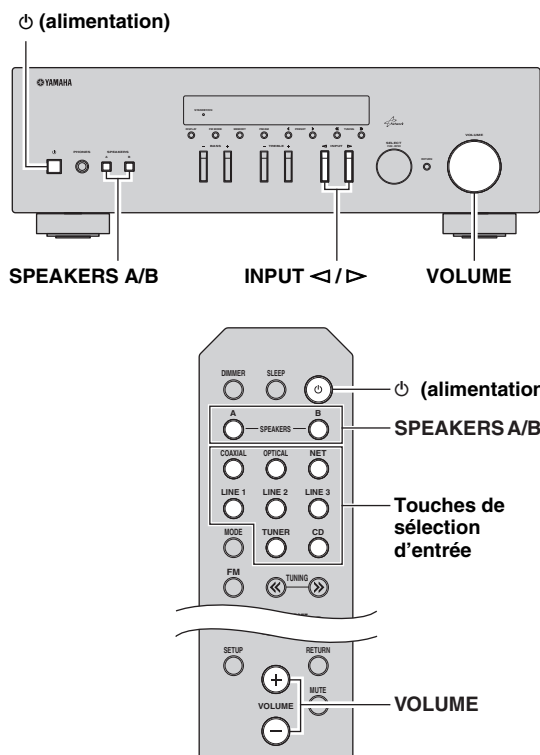

- 1** Appuyez sur ⏻ (alimentation) pour mettre l'appareil sous tension.
- 2** Appuyez sur le sélecteur INPUT </> du panneau avant (ou appuyez sur l'une des touches du sélecteur d'entrée de la télécommande) pour sélectionner la source d'entrée à écouter.
- 3** Appuyez sur SPEAKERS A et/ou SPEAKERS B sur le panneau avant ou sur la télécommande pour sélectionner les enceintes A et/ou B.
Lorsque le jeu d'enceintes A ou le jeu d'enceintes B est activé, SP A ou SP B s'affiche en conséquence sur l'afficheur du panneau avant (p.6).

Remarques

- Lorsqu'un jeu d'enceintes est branché à l'aide de connexions bifilaires, ou lorsque deux jeux d'enceintes sont utilisés simultanément (A et B), vérifiez que SP A et SP B sont affichés sur l'afficheur du panneau avant.
- Si vous écoutez à l'aide d'un casque, désactivez les enceintes.

- 4** Lisez la source.

- 5** Tournez le bouton VOLUME du panneau avant (ou appuyez sur la touche VOLUME +/- de la télécommande) pour régler le niveau sonore.



- Vous pouvez régler le timbre avec les commandes BASS et TREBLE du panneau avant.
- Vous pouvez équilibrer le niveau des enceintes avec le menu « Setup » (p.16).

- 6** Appuyez de nouveau sur ⏻ (alimentation) pour cesser d'utiliser l'appareil et le mettre en mode veille.

■ Réglage des commandes BASS et TREBLE

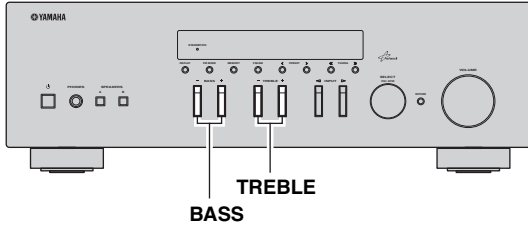

Les commandes BASS +/- et TREBLE +/- permettent de régler la réponse dans les hautes et les basses fréquences. La position « 0 » produit une réponse plate.

BASS

Augmente ou réduit la réponse dans les basses fréquences.
Plage de commande : -10 à +10 (20 Hz)

TREBLE

Augmente ou réduit la réponse dans les hautes fréquences.
Plage de commande : -10 à +10 (20 kHz)



Les paramètres BASS et TREBLE peuvent être réglés avec le menu « Setup » (p.32).

■ Équilibrer le niveau des enceintes

Équilibrez le niveau des enceintes gauche et droite pour compenser le déséquilibre sonore provoqué par l'emplacement des enceintes ou les conditions de la pièce d'écoute.

Effectuez les étapes suivantes pour équilibrer le niveau des enceintes.

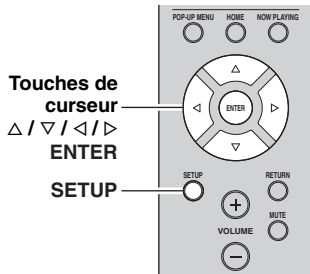

1 Appuyez sur SETUP sur la télécommande.

Le menu « Setup » apparaît sur l'afficheur du panneau avant.



2 Appuyez sur Δ / ▽ pour choisir « Balance », puis appuyez sur ENTER.



3 Appuyez sur </> pour équilibrer le niveau des enceintes.

Plage de commande : L+10 à R+10

4 Pour quitter le menu « Setup », appuyez à nouveau sur SETUP.

Utilisation de la minuterie de veille

Cette fonction permet de mettre automatiquement l'appareil en mode veille après un certain laps de temps. La minuterie de veille est utile lorsque vous allez vous coucher alors que l'appareil lit ou enregistre une source.

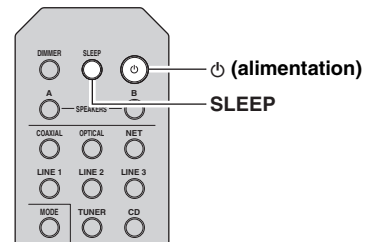

Remarque

La minuterie de veille ne peut être réglée qu'au moyen de la télécommande.

1 Appuyez plusieurs fois de suite sur SLEEP pour régler le laps de temps avant la mise en mode veille de l'appareil.

Chaque fois que vous appuyez sur SLEEP, l'afficheur du panneau avant change comme indiqué ci-dessous.

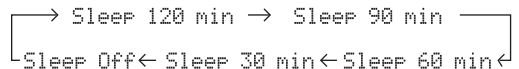

Le témoin SLEEP clignote pendant le réglage de la durée de la minuterie de veille.



Lorsque la minuterie de veille est activée, le témoin SLEEP sur l'afficheur du panneau avant s'allume.



- Pour désactiver la minuterie de veille, sélectionnez « Sleep Off ».
- Vous pouvez aussi annuler la minuterie de veille en appuyant sur ⏻ (alimentation) pour mettre l'appareil en mode de veille.

Écoute d'émission FM/AM

Syntonisation FM/AM

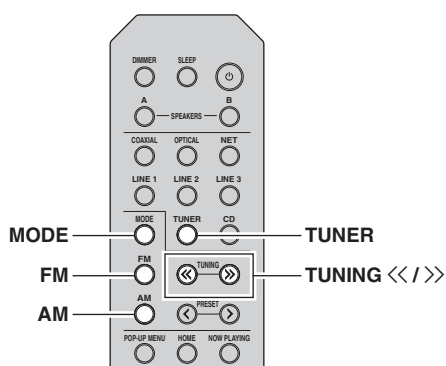

■ Amélioration de la réception FM

Si le signal de la station est faible et la qualité du son mauvaise, réglez le mode de réception de la bande FM sur le mode monaural afin d'améliorer la réception.

- 1 Appuyez à plusieurs reprises sur **MODE** pour sélectionner « Stereo » (mode stéréo automatique) ou « Mono » (mode monaural) quand l'appareil est réglé sur une station FM. Si vous sélectionnez Mono, vous entendrez les émissions FM avec un son monaural.

Remarque

Le témoin STEREO sur le panneau avant s'allume lorsque vous écoutez une émission en stéréo.

- 1 Appuyez sur **TUNER** pour sélectionner « TUNER » comme source d'entrée.
- 2 Appuyez sur **FM** ou **AM** pour sélectionner la gamme de réception (FM ou AM).
- 3 Maintenez la touche **TUNING <</>>** enfoncée pendant plus d'une seconde pour lancer la syntonisation.

Appuyez sur >> pour accorder une fréquence supérieure.

Appuyez sur << pour accorder une fréquence inférieure.

La fréquence de la station captée est indiquée sur l'afficheur du panneau avant.

Si l'appareil reçoit une station, son témoin « TUNED » s'allume sur l'afficheur du panneau avant. S'il s'agit d'une station émettant en stéréo, le témoin « STEREO » s'allume également.

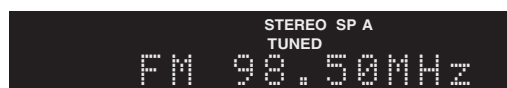

Fréquence

Si la syntonisation ne s'arrête pas sur la station souhaitée en raison de la faiblesse des signaux captés, choisissez la fréquence voulue avec les touches suivantes.



Lorsque la réception du signal de la station de radio FM est instable, le passage en mono peut l'améliorer.

Syntonisation automatique (uniquement pour les stations FM)

Vous pouvez utiliser la fonction de mise en mémoire automatique de stations pour présélectionner automatiquement des stations FM. Cette fonction permet à l'appareil de s'accorder automatiquement sur des stations FM dont le signal est puissant et de stocker dans l'ordre jusqu'à 40 de ces stations. Vous pouvez alors facilement rappeler n'importe quelle station présélectionnée en choisissant son numéro de présélection.

Remarques

- Si une station est mise en mémoire sous un numéro de présélection qui a déjà été attribué à une station, la station mise initialement en mémoire est écrasée.
- Si la puissance du signal de la station que vous voulez stocker est faible, essayez la méthode de syntonisation présélectionnée manuelle.



- Les stations FM mises en mémoire à l'aide de la fonction de mise en mémoire automatique sont entendues en stéréo.
- Seules les stations d'émission Radio Data System (RDS) sont stockées automatiquement grâce à la fonction Auto Preset.

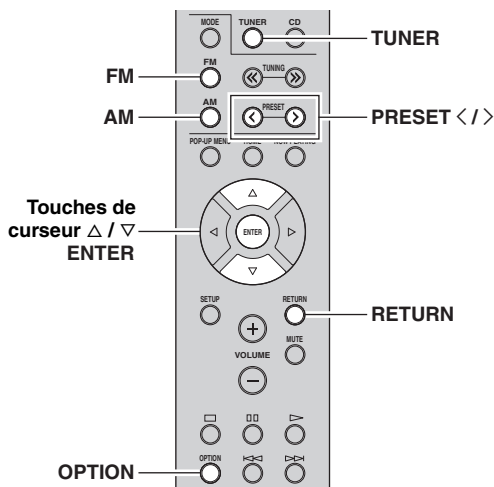

1 Appuyez sur TUNER pour sélectionner « TUNER » comme source d'entrée.

2 Appuyez sur OPTION sur la télécommande. Le menu « Option » s'affiche (p.30).

3 Appuyez sur Δ / ∇ pour choisir « Auto Preset », puis appuyez sur ENTER.



L'appareil commence à balayer la bande FM environ 5 secondes après, en allant de la fréquence la plus basse vers la fréquence la plus élevée. Pour lancer le balayage, maintenez la touche ENTER enfoncée.



- Avant le début du balayage, vous pouvez préciser le premier numéro de présélection à utiliser en appuyant sur PRESET </> ou la touche de curseur (Δ/∇) sur la télécommande.
- Pour annuler le balayage, appuyez sur FM, AM ou RETURN.



Numéro de présélection Fréquence

Une fois le balayage terminé, « FINISH » s'affiche, puis l'afficheur revient à son état initial.

Syntonisation manuelle

Il est possible de mettre manuellement en mémoire jusqu'à 40 stations FM/AM (40 au total). Vous pouvez alors facilement rappeler n'importe quelle station présélectionnée en choisissant son numéro de présélection.

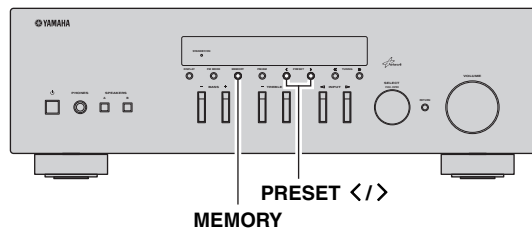

■ **Enregistrement manuel d'une station de radio**
Sélectionnez une station manuellement et enregistrez-la avec un numéro de présélection.

1 Suivez les instructions sous « Syntonisation FM/AM » (p.17) pour syntoniser la station radio voulue.

2 Maintenez la touche MEMORY enfoncée pendant plus de 2 secondes.

Lors de votre premier enregistrement, la station radio sélectionnée est mémorisée sous le numéro de présélection « 01 ». Ensuite, chaque station radio sélectionnée est enregistrée sous le numéro de présélection vide (inutilisé) suivant, à la suite du numéro de présélection enregistré le plus récemment.

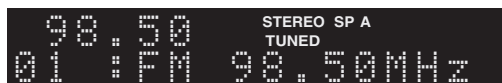

Numéro de présélection



Pour sélectionner un numéro de présélection à utiliser pour l'enregistrement, appuyez une fois sur MEMORY après avoir syntonisé la station de radio souhaitée, appuyez sur PRESET </> pour sélectionner un numéro de présélection, puis appuyez de nouveau sur MEMORY.



« Empty » (non utilisé) ou fréquence actuellement enregistrée

Rappel d'une station présélectionnée

Vous pouvez rappeler des stations présélectionnées qui ont été mises en mémoire à l'aide de la fonction de mise en mémoire automatique de stations ou de mise en mémoire manuelle de stations.

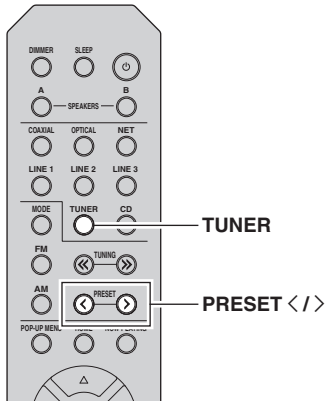

- 1 Appuyez sur TUNER pour sélectionner « TUNER » comme source d'entrée.
- 2 Appuyez sur PRESET </> pour choisir un numéro de présélection.



- Les numéros de présélection sous lesquels aucune station n'a été mise en mémoire sont ignorés.
- « No Presets » s'affiche si aucune station n'est en mémoire.

Effacement d'une station présélectionnée

Effacez les stations radio enregistrées sur les numéros de présélection.

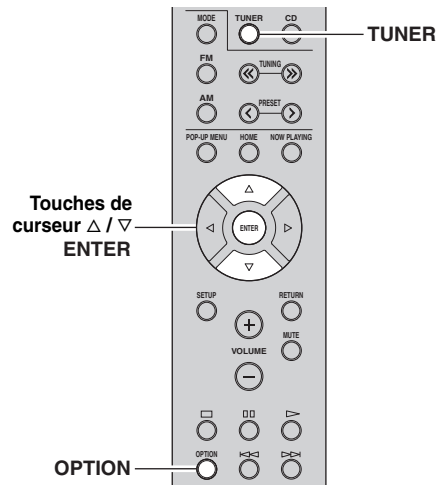

- 1 Appuyez sur TUNER pour sélectionner « TUNER » comme source d'entrée.
- 2 Appuyez sur OPTION.
- 3 Utilisez les touches de curseur pour sélectionner « Clear Preset » et appuyez sur ENTER.
- 4 Utilisez les touches de curseur (Δ / ▽) pour sélectionner une présélection à effacer et appuyez sur ENTER.

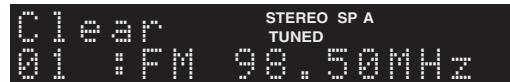

Station pré réglée à effacer

Si la station pré réglée est effacée, le message « Cleared » apparaît et le numéro de présélection utilisé suivant s'affiche.



- 5 Recommencez l'étape 4 jusqu'à ce que toutes les stations pré réglées soient effacées.
- 6 Pour quitter le menu « Option », appuyez sur OPTION.

Syntonisation Radio Data System

Radio Data System est un système de radiocommunication de données utilisé par les stations FM dans de nombreux pays. L'unité peut recevoir différents types de données Radio Data System, notamment des données « Program Service », « Program Type », « Radio Text » et « Clock Time », lorsqu'elle est syntonisée sur une station d'émission Radio Data System.

Affichage des informations Radio Data System

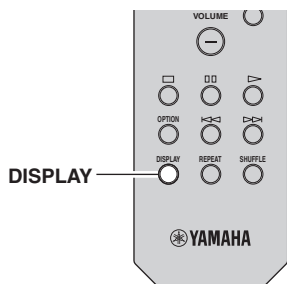

1 Syntonisez la station d'émission Radio Data System souhaitée.



Nous vous recommandons d'utiliser la fonction « Auto Preset » pour syntoniser les stations d'émission Radio Data System (p.18).

2 Appuyez sur DISPLAY.

Chaque fois que vous appuyez sur la touche, l'élément affiché change.



Nom d'élément

Environ trois secondes plus tard, les informations correspondant à l'élément affiché apparaissent.



Icône

Program Service	Nom du service de programme
Program Type	Type du programme en cours
Radio Text	Informations sur le programme en cours
Clock Time	Heure actuelle
Frequency	Fréquence

Remarque

Les données « Program Service », « Program Type », « Radio Text » et « Clock Time » ne s'affichent pas si la station radio ne fournit pas le service Radio Data System.

Réception automatique d'informations sur la circulation routière

Lorsque « TUNER » est sélectionné comme source d'entrée, l'unité reçoit automatiquement les informations sur la circulation routière. Pour activer cette fonction, suivez la procédure ci-dessous pour définir la station d'informations sur la circulation routière.

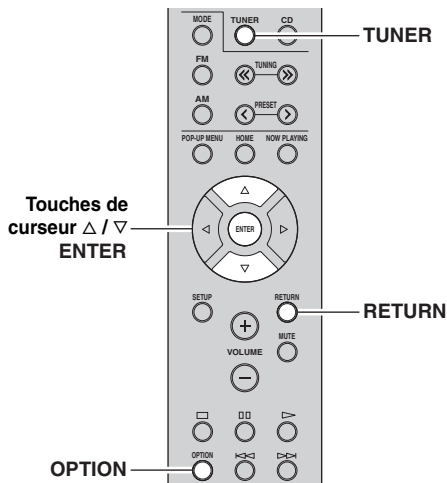

1 Lorsque « TUNER » est sélectionné comme source d'entrée, appuyez sur OPTION.

2 Utilisez les touches de curseur pour sélectionner « TrafficProgram » et appuyez sur ENTER.

La recherche d'une station d'informations de circulation routière commencera dans 5 secondes. Appuyez de nouveau sur ENTER pour démarrer la recherche immédiatement.



- Pour rechercher vers le haut ou vers le bas à partir de la fréquence actuelle, appuyez sur les touches de curseur (Δ/▽) lorsque le message « READY » s'affiche.
- Pour annuler la recherche, appuyez sur RETURN.
- Le texte entre parenthèses correspond aux témoins de l'afficheur de la face avant.

L'écran suivant apparaît au bout de 3 secondes environ, une fois la recherche terminée.



Station d'informations sur la circulation routière (fréquence)

Remarque

Le message « TP Not Found » s'affiche pendant environ 3 secondes lorsqu'aucune station d'informations sur la circulation routière n'est trouvée.

Utilisation du service Spotify

Spotify est un service qui vous permet d'accéder à des millions de morceaux depuis vos périphériques mobiles. Il vous suffit d'appuyer sur la touche de lecture pour écouter en streaming (diffusion continue) tout ce que vous voulez.

La fonction « Spotify Connect » vous permet de choisir les contenus musicaux avec votre application Spotify et de les écouter chez vous sur votre système AV Yamaha.

Surfez sur Spotify.com pour en savoir plus sur les services disponibles dans votre région.

1 Connectez votre périphérique à votre réseau Wi-Fi domestique.

Connectez l'appareil et votre périphérique mobile ou tablette à votre réseau Wi-Fi domestique comme illustré ci-dessous. Tous les appareils doivent être connectés au même réseau.

Connexion au réseau (exemple)

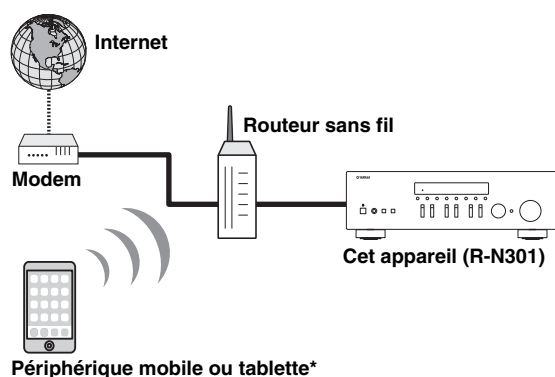

* Applications iOS/Android™ disponibles dès août 2014.
Pour plus de détails, surfez sur Spotify.com.



Pour pouvoir utiliser cette fonction, vous devez connecter l'appareil et votre périphérique mobile ou tablette à l'Internet. Pour en savoir plus sur les connexions et les réglages du réseau, voyez le « Mode d'emploi ».

2 Téléchargez l'application Spotify et profitez de l'offre d'essai gratuit Premium.

Téléchargez l'application Spotify pour votre périphérique mobile ou tablette sur votre boutique App Store, et bénéficiez de l'offre « Premium » d'essai gratuit.

Il vous faut l'application Spotify et un compte Premium pour utiliser la lecture avec Spotify. Surfez sur spotify.com pour en savoir plus.

www.spotify.com/connect

3 Lecture de contenus Spotify.

Démarrez l'application Spotify sur votre périphérique mobile ou tablette, accédez à votre compte Spotify et lancez la lecture d'une plage.

- 1 Tapez sur la barre Lecture en cours pour afficher les commandes supplémentaires puis tapez sur l'icône de haut-parleur.
- 2 Sélectionnez l'appareil (nom de réseau de l'appareil) comme dispositif de lecture audio.

Application Spotify (exemple)

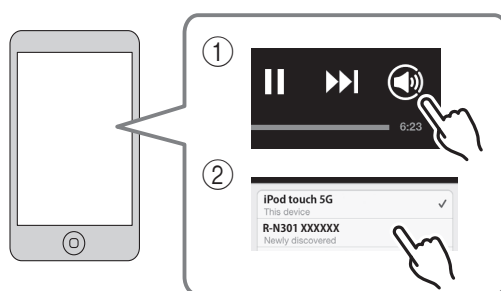

- L'écran de lecture apparaît sur l'afficheur.
- Vous pouvez régler le volume de l'appareil depuis l'application Spotify pendant la lecture.

Attention

- Si vous utilisez les commandes de l'application Spotify pour régler le volume, ce dernier peut être étonnamment élevé. Cela peut endommager l'unité ou les enceintes. Si le volume augmente soudainement lors de la lecture, arrêtez-la immédiatement via l'application Spotify.



Spotify et le logo Spotify sont des marques déposées de Spotify Group.

Lecture de musique stockée sur des serveurs multimédias (PC/NAS)

Sur l'unité, vous pouvez lire des fichiers de musique stockés sur votre PC ou sur un système de stockage NAS compatible DLNA.

Remarques

- Pour utiliser cette fonction, l'unité et votre PC doivent être raccordés au même routeur (p.13). Vous pouvez vérifier que les paramètres réseau (tels que l'adresse IP) sont correctement attribués à l'unité dans l'option « Information » (p.33) du menu « Setup ».
- L'unité prend en charge la lecture des fichiers WAV (format PCM uniquement), MP3, WMA, MPEG-4 AAC et FLAC.
- L'unité est compatible avec des fréquences d'échantillonnage pouvant atteindre 192 kHz pour les fichiers WAV et FLAC et 48 kHz pour les autres fichiers.
- Pour lire les fichiers FLAC, vous devez installer le logiciel serveur qui prend en charge le partage des fichiers FLAC via DLNA sur votre PC ou utiliser un serveur de stockage réseau prenant en charge les fichiers FLAC.

Configuration du partage de support des fichiers de musique

Pour lire des fichiers de musique de votre ordinateur avec cet appareil, vous devez configurer le paramètre de partage de support entre l'appareil et l'ordinateur (Windows Media Player 11 ou version plus récente). Dans cette section, les descriptions utilisent la version pour Windows 7 de Windows Media Player à titre d'exemple.

1 Démarrez Windows Media Player 12 sur votre PC.

2 Sélectionnez « Diffuser en continu », puis « Activer la diffusion multimédia en continu ».

La fenêtre du panneau de configuration s'ouvre sur votre PC.

(Exemple de la version anglaise)

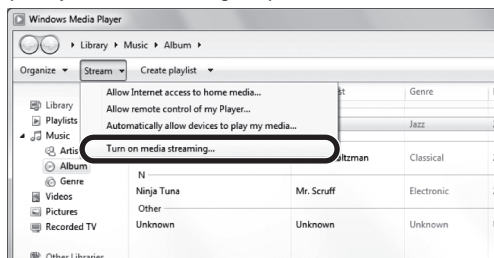

3 Cliquez sur « Activer la diffusion multimédia en continu ».

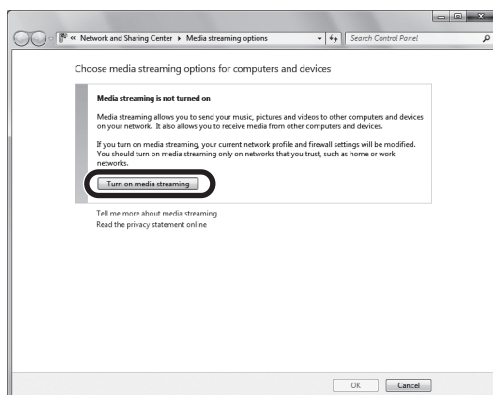

4 Sélectionnez « Autorisé » dans le menu déroulant affiché à côté de « R-N301 ».

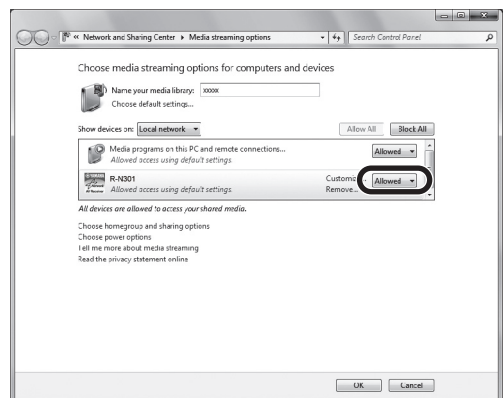

5 Cliquez sur « OK » pour quitter.



Pour de plus amples détails sur les réglages de partage de support, voyez l'aide de Windows Media Player.

• Pour Windows Media Player 11

- ① Démarrez Windows Media Player 11 sur votre PC.
- ② Sélectionnez « Bibliothèque », puis « Partage des fichiers multimédias ».
- ③ Cochez la case « Partager mes fichiers multimédias dans », cliquez sur l'icône « R-N301 » puis sur « Autoriser ».
- ④ Cliquez sur « OK » pour quitter.

• Pour un PC ou un système de stockage doté d'un autre logiciel de serveur DLNA

Reportez-vous au mode d'emploi de l'appareil ou du logiciel et configurez les paramètres de partage de support.

Lecture de musique sur PC

Suivez la procédure ci-après pour utiliser le contenu musical du PC et démarrer la lecture.

Remarque

Le signe « _ » (trait de soulignement) s'affiche à la place des caractères non pris en charge par l'unité.

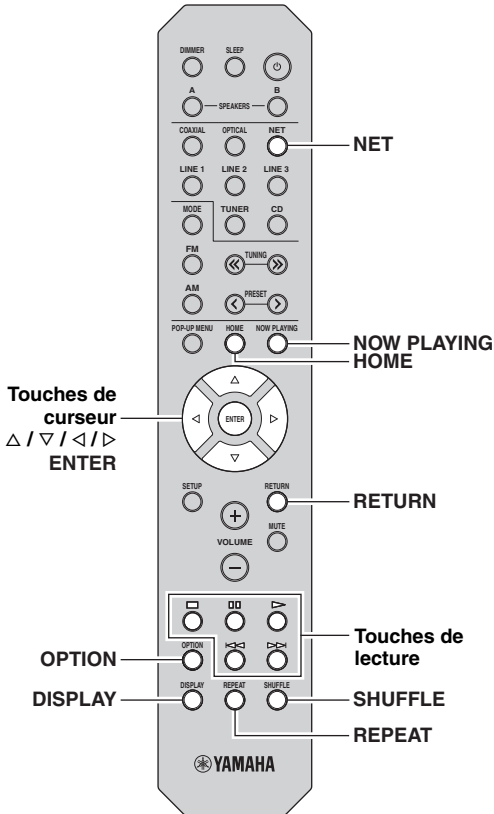

- 1 Appuyez à plusieurs reprises sur NET pour sélectionner « Server » comme source d'entrée.



Nom du serveur de musique

Les icônes suivantes apparaissent sur l'afficheur du panneau avant.

Icône	Contenu
	S'affiche quand un contenu audio est disponible.
①	S'affiche quand le dossier actuel contient un niveau supérieur.
	S'affiche quand le fichier de musique sélectionné n'est pas compatible.
②	S'affiche quand le dossier actuel contient un niveau inférieur.



Si un fichier de musique sélectionné depuis l'unité est en cours de lecture sur votre PC, les informations de lecture s'affichent.

- 2 Utilisez les touches de curseur (Δ / ▽) pour sélectionner un serveur de musique et appuyez sur ENTER.

- 3 Utilisez les touches de curseur pour sélectionner un élément et appuyez sur ENTER.

Si un morceau est sélectionné, la lecture commence et les informations de lecture s'affichent.



- Pour revenir à l'écran précédent, appuyez sur RETURN.
- Vous pouvez changer les informations de lecture présentes sur l'afficheur de la face avant en appuyant plusieurs fois sur DISPLAY (p.29).

Utilisez les touches de télécommande suivantes pour contrôler la lecture.

Touches	Fonction	
Touches de lecture		Reprend la lecture après la pause.
		Arrête la lecture.
		Arrête temporairement la lecture.
		Effectue un saut avant/arrière.
HOME	Affiche le répertoire racine du serveur de musique.	
NOW PLAYING	Affiche des informations sur le morceau en cours de lecture.	



Vous pouvez également utiliser un Digital Media Controller (DMC) compatible DLNA pour contrôler la lecture. Pour plus d'informations, reportez-vous à la section « DMC Control » (p.33).

■ Réglages pour une lecture aléatoire/répétée

Vous pouvez configurer les réglages de lecture aléatoire/répétée de contenus musicaux issus d'un PC.

1 Si la source d'entrée correspond à « Server », appuyez sur REPEAT ou SHUFFLE pour choisir le mode de lecture.

Élément	Réglage	Fonction
Repeat	Off	Désactive la fonction de lecture répétée.
	One	Lit le morceau en cours à plusieurs reprises.
	All	Lit tous les morceaux de l'album (dossier) en cours à plusieurs reprises.
Shuffle	Off	Désactive la fonction de lecture aléatoire.
	On	Lit les morceaux de l'album (dossier) en cours dans un ordre aléatoire.



Vous pouvez aussi choisir le mode de lecture répétée/aléatoire avec le menu « Option » (p.30).

Écoute de la radio Internet

Vous pouvez écouter les stations de radio Internet du monde entier.

Remarques

- Pour utiliser cette fonction, l'unité doit être raccordée à Internet (p.13). Vous pouvez vérifier que les paramètres réseau (tels que l'adresse IP) sont correctement attribués à l'unité dans l'option « Information » (p.33) du menu « Setup ».
- Il se peut que vous ne puissiez pas recevoir certaines stations radio Internet.
- L'unité utilise le service de base de données des stations radio Internet vTuner.
- Ce service peut être supprimé sans avis préalable.

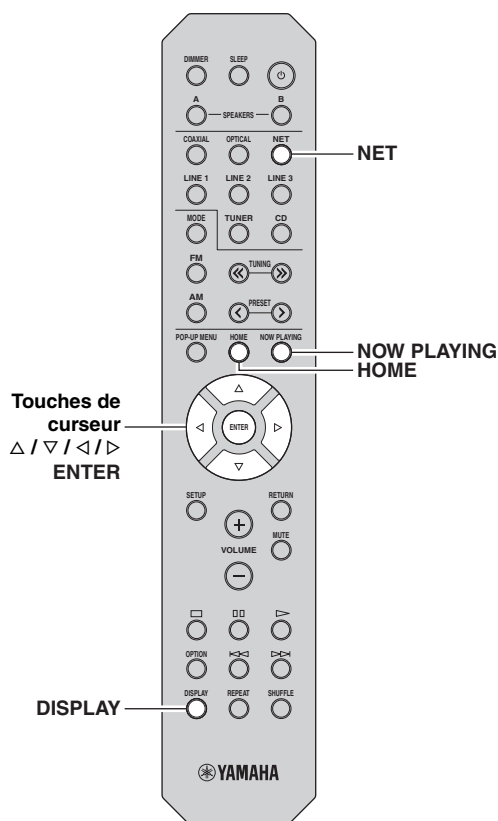

1 Appuyez à plusieurs reprises sur NET pour sélectionner « NetRadio » comme source d'entrée.

La liste des stations apparaît sur l'affichage de la face avant.



Les icônes suivantes apparaissent sur l'afficheur du panneau avant.

icône	Contenu
①	S'affiche quand une station de radio Internet peut être sélectionnée.
②	S'affiche quand le dossier actuel contient un niveau inférieur.

2 Utilisez les touches de curseur pour sélectionner un élément et appuyez sur ENTER.

Quand une station Internet est sélectionnée, la lecture commence et les informations de lecture s'affichent.



Pour afficher la liste des stations pendant l'écoute, appuyez sur HOME. Pour afficher à nouveau les informations de lecture, appuyez sur NOW PLAYING.



- Pour revenir à l'écran précédent, appuyez sur RETURN.
- Vous pouvez changer les informations de lecture présentes sur l'afficheur de la face avant en appuyant plusieurs fois sur DISPLAY (p.29).
- Utilisez les touches de lecture (□) pour arrêter la lecture.
- Certaines informations peuvent ne pas être disponibles en fonction de la station.

Mémorisation de vos radios Internet favorites avec des signets (Bookmarks)

Mémoriser vos stations radio préférées avec des signets « Bookmarks ». vous permet d'y accéder rapidement depuis le dossier « Bookmarks » sur l'affichage de la face avant.

1 Sélectionnez la radio Internet souhaitée sur l'appareil.

Vous ne devrez effectuer cette étape qu'une seule fois, lors de la mémorisation de la station.

2 Vérifiez l'identifiant vTuner de l'unité.

L'identifiant vTuner (adresse MAC de l'unité) se trouve sous l'option « Information » (p.33) du menu « Setup ».

3 Accédez au site Internet de vTuner

(<http://radio.vtuner.com/>) via le logiciel de navigation de votre PC et saisissez l'identifiant vTuner.

Vous pouvez changer la langue d'affichage.



Saisissez l'identifiant vTuner dans cette page.



Pour pouvoir utiliser cette fonction, vous devez vous disposer d'un compte personnel. Créez-vous un compte en utilisant votre adresse email.

4 Mémorisez vos stations radio favorites.

Cliquez sur l'icône « Add » (♥+) à côté du nom de la radio.



Pour supprimer la station du dossier « Bookmarks », sélectionnez « Bookmarks » sur la page Home, puis cliquez sur l'icône « Remove » (♥-) à côté du nom de la station.

Lecture de musique issue d'iTunes ou d'un iPod via un réseau (AirPlay)

La fonction AirPlay vous permet de lire de la musique issue d'iTunes ou d'un iPod sur l'unité via un réseau.

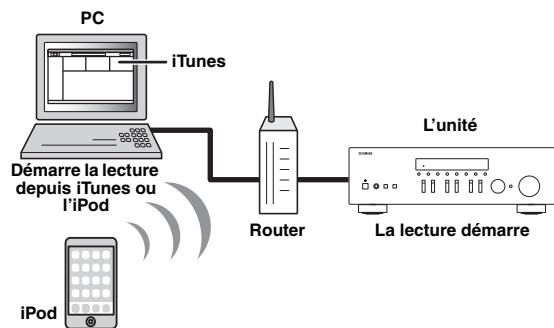

Remarque

Pour utiliser cette fonction, l'unité et votre PC ou l'iPod doivent être raccordés au même routeur (p.13). Vous pouvez vérifier que les paramètres réseau (tels que l'adresse IP) sont correctement attribués à l'unité dans l'option « Information » (p.33) du menu « Setup ».

AirPlay est compatible avec les iPhone, iPad et iPod touch dotés du système iOS 4.3.3 ou d'une version plus récente, avec les ordinateurs Mac tournant sous OS X Mountain Lion et avec les Mac et PC dotés du logiciel iTunes 10.2.2 ou d'une version antérieure.
(à compter d'août 2014)

Lecture de contenus musicaux issus d'un iPod ou d'iTunes

Suivez la procédure ci-après pour lire des contenus musicaux issus d'un iPod ou d'iTunes sur l'unité.

- 1 Mettez sous tension l'unité et démarrez iTunes sur le PC ou affichez l'écran de lecture de l'iPod.** Si l'iPod ou iTunes reconnaît l'unité, l'icône AirPlay () s'affiche.



Sur les iPods utilisant le système iOS 7, AirPlay est affiché sous Control Center. Pour accéder au Control Center, glissez le doigt vers le haut depuis le bas de l'écran.

Exemple avec iTunes



Exemple avec le système iOS6

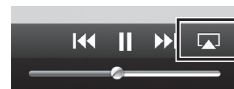

Exemple avec le système iOS7



Remarque

Si l'icône ne s'affiche pas, vérifiez que l'unité et le PC ou l'iPod sont correctement raccordés au routeur.

- 2 Sur l'iPod ou iTunes, cliquez (appuyez) sur l'icône AirPlay et sélectionnez l'unité (nom du réseau de l'unité) comme appareil de sortie audio.**

Exemple avec iTunes



Exemple avec le système iOS



Nom du réseau de l'unité

3 Sélectionnez un morceau et démarrez la lecture.

L'unité sélectionne automatiquement « AirPlay » comme source d'entrée et démarre la lecture. Les informations de lecture sont présentées sur l'afficheur de la face avant.



- Vous pouvez changer les informations de lecture présentes sur l'afficheur de la face avant en appuyant plusieurs fois sur DISPLAY (p.29).
- Vous pouvez mettre l'unité sous tension automatiquement lors du démarrage de la lecture sur iTunes ou sur l'iPod en réglant l'option « Net Standby » (p.33) du menu « Setup » sur « On ».
- Vous pouvez modifier le nom du réseau (nom de l'unité du réseau) affiché sur l'iPod ou iTunes dans l'option « Network Name » (p.34) du menu « Setup ».
- Si vous sélectionnez l'autre source d'entrée de l'unité pendant la lecture, cette dernière s'arrête automatiquement sur l'iPod ou iTunes.
- Vous pouvez régler le volume de l'unité depuis l'iPod ou iTunes pendant la lecture.

Attention

- Si vous utilisez les commandes d'iTunes ou de l'iPod pour régler le volume, ce dernier peut être étonnamment élevé. Cela peut endommager l'appareil ou les enceintes. Si le volume augmente soudainement lors de la lecture, arrêtez-la immédiatement sur l'iPod ou iTunes.

Utilisez les touches de télécommande suivantes pour contrôler la lecture.

Touches de lecture		Reprend la lecture après la pause.
		Arrête la lecture.
		Arrête temporairement la lecture.
		Effectue un saut avant/arrière.
REPEAT	Change les réglages de lecture répétée	
SHUFFLE	Change les réglages de lecture aléatoire	

Remarque

Pour contrôler la lecture depuis iTunes à l'aide de la télécommande de l'unité, vous devez configurer les préférences iTunes afin d'activer à l'avance le contrôle d'iTunes à partir d'enceintes distantes.

iTunes (exemple de la version anglaise)

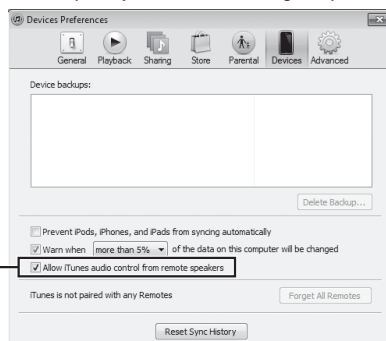

Cochez cette case

Changement des informations présentées sur l'afficheur de la face avant

Si vous avez sélectionné une source réseau comme source d'entrée, vous pouvez changer les informations de lecture présentes sur l'afficheur de la face avant.

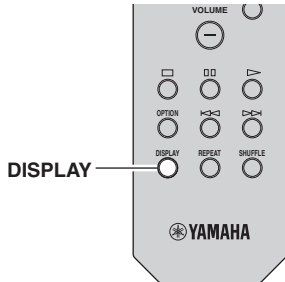

1 Appuyez sur DISPLAY.

Chaque fois que vous appuyez sur la touche, l'élément affiché change.



Environ trois secondes plus tard, les informations correspondant à l'élément affiché apparaissent.



Source d'entrée	Élément
Server AirPlay	Song (titre du morceau), Artist (nom de l'artiste), Album (nom de l'album), Time
Net Radio	Song (titre du morceau), Album (nom de l'album), Station (nom de la station), Time
Spotify	Song (titre du morceau), Artist (nom de l'artiste), Album (nom de l'album)

Configuration de réglages de lecture distincts pour différentes sources de lecture (menu Option)

Vous pouvez configurer des réglages de lecture distincts pour différentes sources de lecture. Ce menu permet de configurer facilement les paramètres durant la lecture.

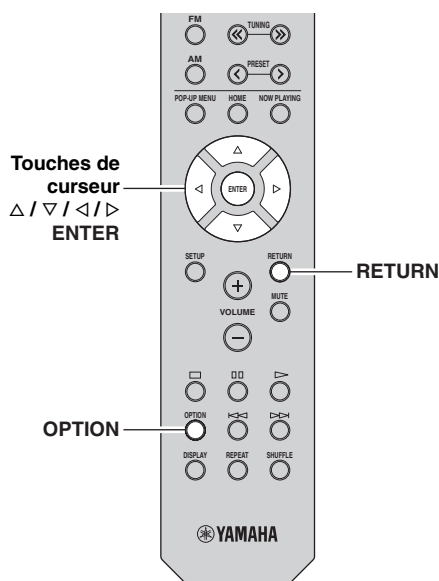

1 Appuyez sur OPTION.



2 Utilisez les touches de curseur pour sélectionner un élément et appuyez sur ENTER.



Pour revenir au statut précédent pendant les opérations du menu, appuyez sur RETURN.

3 Utilisez les touches de curseur (</>) pour sélectionner un réglage.

4 Pour quitter le menu, appuyez sur OPTION.

Éléments du menu Option



Les éléments disponibles varient en fonction de la source d'entrée sélectionnée.

Élément	Fonction	Page
Input Trim	Rectifie les différences de niveau du volume entre les sources d'entrée.	30
Signal Info	Affiche les informations relatives au signal audio.	30
Auto Preset	Enregistre automatiquement les stations FM émettant des signaux puissants en tant que présélections.	18
Clear Preset	Effacez les stations radio enregistrées sur les numéros de présélection.	19
TrafficProgram	Recherche automatiquement une station d'informations sur la circulation routière.	20
Repeat	Configure le réglage de lecture répétée pour la passerelle multimédia.	24
Shuffle	Configure le réglage de lecture aléatoire pour la passerelle multimédia.	24
AutoPowerStdby	Règle la durée préalable à la mise en veille automatique pour chaque entrée.	31

■ Input Trim

Rectifie les différences de niveau du volume entre les sources d'entrée. Si vous êtes gêné par des différences de volume lors du changement des sources d'entrée, utilisez cette fonction pour les corriger.



Ce réglage s'applique séparément à chaque source d'entrée.

Plage de réglage

-10 dB à +10 dB (incréments de 1,0 dB)

Réglage par défaut

0

■ Signal Info

Affiche les informations relatives au signal audio.

Choix

Format	Format audio du signal d'entrée
Sampling	Nombre d'échantillons par seconde du signal numérique d'entrée



Pour afficher les informations sur l'afficheur de la face avant, appuyez sur les touches de curseur (Δ / ▽) à plusieurs reprises.

■ AutoPowerStdby

Règle la durée préalable à la mise en veille automatique pour chaque entrée. Si vous ne faites pas fonctionner l'unité pendant la durée spécifiée, elle passe automatiquement en mode veille.

Off	Ne règle pas automatiquement l'unité en mode veille.
20 minutes* , 2 hours , 4 hours , 8 hours* , 12 hours	<p>Pour les sources réseau (Spotify, Server, Net Radio ou AirPlay) Règle l'unité en mode veille lorsque vous ne l'avez pas utilisée depuis le délai défini et que la lecture est arrêtée ou en pause.</p> <p>Pour d'autres sources d'entrée Si vous ne faites pas fonctionner l'unité pendant la durée spécifiée, elle passe automatiquement en mode veille.</p>

* Spotify, Server, Net Radio, AirPlay est réglé par défaut sur 20 minutes. Une autre entrée est réglée par défaut sur 8 heures.



Juste avant que l'unité ne passe en mode veille, le message « AutoPowerStdby » s'affiche et un compte à rebours de 30 secondes démarre sur l'afficheur de la face avant.

Configuration des diverses fonctions (menu Setup)

Ce menu permet de régler les divers paramètres de l'appareil.

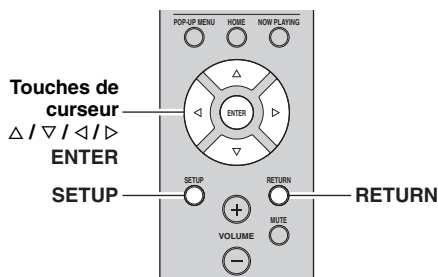

1 Appuyez sur SETUP.



2 Utilisez les touches de curseur (Δ / ▽) pour sélectionner un menu.



3 Appuyez sur ENTER.



4 Utilisez les touches de curseur (◀ / ▶) pour sélectionner un réglage et appuyez sur ENTER.



Pour revenir au statut précédent pendant les opérations du menu, appuyez sur RETURN.

5 Pour quitter le menu, appuyez sur SETUP.

Éléments de menu Setup

Élément de menu	Fonction	Page	
Network Setup	Information	Affiche les informations réseau sur l'unité.	33
	IP Address	Configure les paramètres du réseau (tels que l'adresse IP).	33
	MAC Filter	Filtre Définit le filtre Adresse MAC permettant de limiter l'accès à l'unité depuis d'autres périphériques réseau.	33
	DMC Control	Indique si un contrôleur de média numérique (DMC) compatible DLNA est autorisé à contrôler la lecture.	33
	Net Standby	Indique si la fonction permettant de mettre l'unité sous tension depuis d'autres périphériques réseau est activée/désactivée.	33
	Network Name	Modifie le nom du réseau (nom de l'unité du réseau) affiché sur les autres périphériques réseau.	34
	Update	Met à jour le microprogramme via le réseau.	34
Tone Control	Règle la réponse dans les hautes et les basses fréquences.	34	
Balance	Équilibre le son des enceintes gauche et droite.	34	
Max Volume	Règle le volume maximum de sorte que le son ne soit pas trop assourdissant.	34	
Initial Volume	Règle le volume initial pour quand ce récepteur est mis sous tension.	34	
DC OUT	Sélectionne le mode d'alimentation via la prise DC OUT.	34	

Network Setup

Configure les réglages de réseau.

■ Information

Affiche les informations réseau sur l'unité.

NewFwAvailable	S'affiche si une mise à jour du microprogramme de cet appareil est disponible (p.36).
Status	État du raccordement de la prise NETWORK
MAC	Adresse MAC
IP	Adresse IP
Subnet	Masque sous réseau
Gateway	Adresse IP de la passerelle par défaut
DNS(P)	Adresse IP du serveur DNS primaire
DNS(S)	Adresse IP du serveur DNS secondaire
vTunerID	ID de la radio Internet (vTuner)

■ IP Address

Configure les paramètres du réseau (tels que l'adresse IP).

DHCP

Choisir d'utiliser ou non un serveur DHCP.

Off	N'utilise pas un serveur DHCP. Configurez manuellement les paramètres réseau. Pour plus d'informations, reportez-vous à la section « Réglage manuel des paramètres réseau ».
On (par défaut)	Un serveur DHCP permet d'obtenir automatiquement les paramètres réseau de l'unité (tels que l'adresse IP).

Réglage manuel des paramètres réseau

1 Réglez « DHCP » sur « Off ».

2 Utilisez les touches de curseur (Δ / ▽) pour sélectionner un type de paramètre.

Address	Spécifie une adresse IP.
Subnet Mask	Spécifie un masque sous réseau.
Default Gateway	Spécifie l'adresse IP de la passerelle par défaut.
DNS Server(P)	Spécifie l'adresse IP du serveur DNS primaire.
DNS Server(S)	Spécifie l'adresse IP du serveur DNS secondaire.

3 Utilisez les touches de curseur (</>) pour sélectionner la position d'édition.



(Exemple : réglage d'adresse IP)

Utilisez les touches de curseur (</>) pour passer d'un segment à l'autre de l'adresse (Address1, Address2...).

4 Utilisez les touches de curseur (Δ / ▽) pour changer une valeur.

5 Pour quitter le menu, appuyez sur SETUP.

■ MAC Filter

Définit le filtre Adresse MAC permettant de limiter l'accès à l'unité depuis d'autres périphériques réseau.

Filter

Active/désactive le filtre adresse MAC.

Off (par défaut)	Désactive le filtre adresse MAC.
On	Active le filtre adresse MAC. Dans « MAC Address 01-10 », indiquez les adresses MAC des périphériques réseau autorisés à accéder à l'unité.

Réglages de filtre d'adresse MAC

1 Réglez « Filter » sur « On ».

2 Utilisez les touches de curseur (Δ / ▽) pour sélectionner un numéro d'adresse MAC (01 to 10).

3 Utilisez les touches de curseur (</>) pour sélectionner le caractère à modifier et (Δ / ▽) pour sélectionner une valeur.

4 Pour quitter le menu, appuyez sur SETUP.



Quand vous utilisez « AirPlay » (p.27) et « DMC Control » (p.33), vous ne pouvez pas limiter l'accès depuis les périphériques du réseau, quel que soit le filtre d'adresse MAC.

■ DMC Control

Indique si un Digital Media Controller (DMC) compatible DLNA est autorisé à contrôler la lecture.

Disable	Ne permet pas aux DMC de contrôler la lecture.
Enable (par défaut)	Permet aux DMC de contrôler la lecture.



Un Digital Media Controller (DMC ou contrôleur de média numérique) est un périphérique pouvant contrôler d'autres périphériques réseau. Lorsque cette fonction est activée, vous pouvez contrôler la lecture de l'unité depuis des DMC (tels que Windows Media Player 12) se trouvant sur le même réseau.

■ Net Standby

Indique si l'unité peut être mise sous tension depuis d'autres périphériques réseau (veille du réseau).

Off (par défaut)	Désactive la fonction de veille du réseau.
On	Active la fonction de veille du réseau. (L'unité consomme plus d'électricité que lorsque l'option « Off » est sélectionnée.)

■ Network Name

Modifie le nom du réseau (nom de l'unité du réseau) affiché sur les autres périphériques réseau.

1 Sélectionnez « Network Name ».



2 Appuyez sur ENTER pour accéder à l'écran de modification du nom.



Nom du réseau

3 Utilisez les touches de curseur (◀/▶) pour sélectionner le caractère à modifier et (Δ/▽) pour sélectionner un caractère.



4 Appuyez sur ENTER pour confirmer le nouveau nom.

5 Pour quitter le menu, appuyez sur SETUP.

■ Update

Met à jour le microprogramme via le réseau.

Perform Update	Lance le processus de mise à jour du microprogramme de l'unité. Pour plus d'informations, reportez-vous à la section « Mise à jour du microprogramme de l'unité via le réseau » (p.36).
Version	Affiche la version du microprogramme installée sur l'unité.
ID	Affiche le numéro d'ID du système.

Tone Control

Règle la réponse dans les hautes et les basses fréquences.

Bass	Si vous estimez qu'il n'y a pas assez de graves (son de basse fréquence). Plage de commande : -10 à +10 (20 Hz)
Treble	Si vous estimez qu'il n'y a pas assez d'aigu (son de haute fréquence). Plage de commande : -10 à +10 (20 kHz)

Balance

Équilibre le son reproduit par les enceintes gauche et droite afin de compenser le déséquilibre sonore provoqué par l'emplacement des enceintes ou les conditions de la pièce d'écoute.

Plage de commande

L+10 à R+10



Pour en savoir plus, voyez la section « Équilibrer le niveau des enceintes » (p.16).

Max Volume

Règle le volume maximum de sorte que le son ne soit pas trop assourdissant.

Plage de réglage

1 à 99 (incréments de 1 unité), Max

Réglage par défaut

Max

Initial Volume

Règle le volume initial, à la mise sous tension du récepteur.

Plage de réglage

Off, Mute, 1 à 99 (incréments de 1 unité), Max

Réglage par défaut

Off

DC OUT

Configure les réglages de la prise DC OUT.

PowerMode

Sélectionne le mode d'alimentation de l'accessoire AV Yamaha connecté à la prise DC OUT.

Con (par défaut)	Alimente l'appareil externe via la prise DC OUT en continu, que l'unité soit allumée ou en mode veille.
Sync	Alimente l'appareil externe via la prise DC OUT uniquement lorsque l'unité est allumée.

Configuration des paramètres du système (menu **ADVANCED SETUP**)

Configurez les paramètres du système de l'unité à l'aide de l'afficheur de la face avant.

- 1 Mettez l'appareil hors tension.**
- 2 Tout en maintenant RETURN enfoncé sur le panneau avant, appuyez sur ϕ (alimentation).**

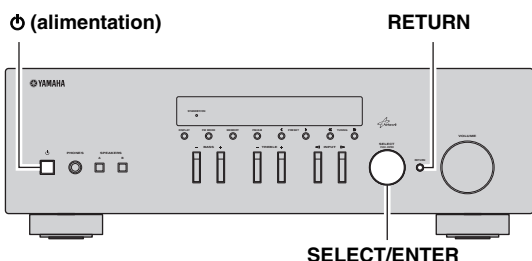

- 3 Tournez SELECT/ENTER pour sélectionner un élément.**
- 4 Appuyez sur SELECT/ENTER pour sélectionner un réglage.**
- 5 Appuyez sur ϕ (alimentation) pour faire basculer l'unité en mode veille et remettez-la sous tension.**

Les nouveaux réglages prennent effet.

Éléments de menu **ADVANCED SETUP**

Élément	Fonction	Page
INIT	Restaure les réglages par défaut.	35
UPDATE	Met à jour le microprogramme.	35
VERSION	Vérifie la version du microprogramme actuellement installé sur l'unité.	35

Restauration des réglages par défaut (INIT)

INIT * * * * * CANCEL

Restaure les réglages par défaut de l'unité.

Choix

ALL	Restaure les réglages par défaut de l'unité.
CANCEL	Ne procède pas à l'initialisation.

Mise à jour du microprogramme (UPDATE)

UPDATE * * * NETWORK

De nouveaux microprogrammes proposant des fonctions supplémentaires ou des améliorations du produit seront publiés le cas échéant. Si l'unité est connectée à Internet, vous pouvez télécharger le microprogramme via le réseau. Pour plus d'informations, reportez-vous aux informations fournies avec les mises à jour.

■ Procédure de mise à jour du microprogramme

N'effectuez pas cette procédure à moins que la mise à jour du microprogramme soit nécessaire. Veuillez également à lire les informations fournies avec les mises à jour avant de mettre le microprogramme à jour.

- 1 Quand « NETWORK » apparaît sur l'afficheur de la face avant, appuyez sur RETURN pour lancer la mise à jour du micrologiciel.**



Si l'appareil détecte une version plus récente du microprogramme sur le réseau, « NewFwAvailable » s'affiche sous l'option « Information » du menu « Network Setup ». Dans ce cas, vous pouvez également mettre à jour le microprogramme de l'unité en suivant la procédure indiquée dans la section « Mise à jour du microprogramme de l'unité via le réseau » (p.36).

Vérification de la version du microprogramme (VERSION)

VERSION * * * * * xx.xx

Vérifiez la version du microprogramme actuellement installé sur l'unité.



- Vous pouvez également vérifier la version du microprogramme grâce à l'option « Update » (p.34) du menu « Setup ».
- L'affichage de la version du microprogramme peut prendre un certain temps.

Mise à jour du microprogramme de l'unité via le réseau

De nouveaux microprogrammes proposant des fonctions supplémentaires ou des améliorations du produit seront publiés le cas échéant. Si un nouveau microprogramme est disponible, « New Firm » s'affiche pendant un instant à la mise sous tension. Suivez les étapes ci-dessous pour effectuer la mise à jour du micrologiciel.

New Firm
Please Update!

Remarque

N'utilisez pas l'unité et ne déconnectez pas le câble d'alimentation ou le câble réseau lors de la mise à jour du microprogramme. La mise à jour peut prendre environ 20 minutes ou plus (en fonction de votre débit Internet).

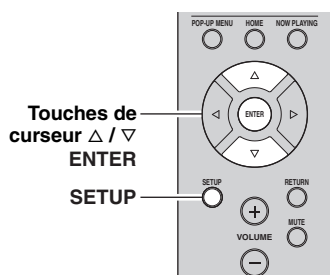

1 Appuyez sur **SETUP**.

2 Utilisez les touches de curseur pour sélectionner « Network Setup » et appuyez sur **ENTER**.

3 Utilisez les touches de curseur pour sélectionner « Information » et appuyez sur **ENTER**.

Si un nouveau microprogramme est disponible, « NewFwAvailable » apparaît sur l'afficheur de la face avant.

Firmware SP A
NewFwAvailable

4 Appuyez sur **RETURN** pour retourner au statut précédent.

5 Utilisez les touches de curseur pour sélectionner « Update » et appuyez sur **ENTER**.

Network SP A
Perform Update

6 Pour lancer la mise à jour du microprogramme, appuyez sur **ENTER**.

L'unité redémarre et lance la mise à jour du microprogramme.



Pour annuler l'opération sans avoir mis à jour le microprogramme, appuyez sur **SETUP**.

7 Si « **UPDATE SUCCESS** » apparaît sur l'afficheur de la face avant, appuyez sur **⏻** (alimentation) sur le panneau avant.

La mise à jour du microprogramme est terminée.

Guide de dépannage

Reportez-vous au tableau suivant si l'appareil ne fonctionne pas comme il devrait. Si le problème que vous rencontrez n'est pas mentionné ci-dessous, ou encore si les actions correctives suggérées sont sans effet, mettez l'appareil en mode veille, débranchez le cordon d'alimentation et prenez contact avec le revendeur ou le service après-vente agréé Yamaha le plus proche.

■ Généralités

Anomalies	Causes possibles	Actions correctives	Voir la page
L'alimentation n'est pas activée.	Le circuit de protection a été activé trois fois de suite. Si tel est le cas, le témoin de veille clignote lorsque vous essayez de mettre l'unité sous tension.	Par mesure de protection, la fonction de mise sous tension est désactivée. Contactez votre revendeur ou le centre d'entretien Yamaha le plus proche pour demander la réparation.	—
	Le cordon d'alimentation n'est pas convenablement branché, ou pas branché du tout.	Branchez fermement le cordon d'alimentation.	—
	Le circuit de protection a été actionné du fait de la présence d'un court-circuit, etc.	Vérifiez que les fils des enceintes ne se touchent pas, puis remettez l'appareil sous tension.	10
	L'appareil a été soumis à une forte décharge électrique (provoquée par exemple par un orage ou une décharge d'électricité statique).	Mettez l'appareil en mode veille, débranchez le cordon d'alimentation, rebranchez-le après 30 secondes, puis utilisez-le normalement.	—
L'alimentation n'est pas désactivée.	Le microprocesseur interne s'est figé en raison d'une décharge électrique externe (provoquée par un orage ou une décharge d'électricité statique), ou d'une baisse importante de la tension d'alimentation.	Sur le panneau avant, maintenez Φ (alimentation) enfoncé pendant plus de 15 secondes pour initialiser et redémarrer l'unité. (Si le problème persiste, débranchez le cordon d'alimentation de la prise de courant puis rebranchez-le.)	—
Aucun son	Raccordement incorrect des câbles d'entrée ou de sortie.	Raccordez correctement les câbles. Si l'anomalie persiste, il se peut que les câbles soient défectueux.	10
	Aucune source d'entrée appropriée n'est sélectionnée.	Sélectionnez une source d'entrée appropriée à l'aide du sélecteur INPUT du panneau avant (ou de l'une des touches du sélecteur d'entrée de la télécommande).	15
	Les commutateurs SPEAKERS A/B ne sont pas réglés correctement.	Allumez les SPEAKERS A ou SPEAKERS B correspondants.	15
	Les raccordements des enceintes ne sont pas assurés.	Assurez les raccordements.	10
	La sortie est en mode silencieux.	Désactivez le mode silencieux.	8
	Le réglage de volume Max ou Initial est trop bas.	Augmentez la valeur du réglage.	34
	Le composant correspondant à la source d'entrée sélectionnée est désactivé ou ne fonctionne pas.	Allumez le composant et assurez-vous qu'il fonctionne.	—
	La sortie audio d'un appareil audio raccordé à une entrée audio numérique (prises COAXIAL/OPTICAL) produit un format de signal autre que PCM.	Réglez l'appareil externe de sorte qu'il produise un signal PCM.	—

Anomalies	Causes possibles	Actions correctives	Voir la page
Le son se coupe soudainement.	Le circuit de protection a été actionné du fait de la présence d'un court-circuit, etc.	Réglez l'impédance afin qu'elle corresponde à vos enceintes.	11
		Vérifiez que les fils des enceintes ne se touchent pas, puis remettez l'appareil sous tension.	10
	L'appareil a chauffé de manière excessive.	Vérifiez que les ouvertures situées sur le panneau supérieur ne sont pas obstruées.	—
	La fonction de mise en veille automatique a été activée.	Désactivez la fonction de mise en veille automatique ou choisissez un délai plus long (« AutoPowerStdby » sous le menu « Option »).	31
Seule l'enceinte de gauche ou de droite émet des sons.	Les raccordements des câbles sont incorrects.	Raccordez correctement les câbles. Si l'anomalie persiste, il se peut que les câbles soient défectueux.	10
	Il y a un déséquilibre de niveau entre les enceintes.	Équilibrez correctement le niveau des enceintes sous le menu « Setup ».	16
Basses insuffisantes et absence d'ambiance.	Les fils + et – sont inversés sur l'amplificateur ou les enceintes.	Raccordez les fils d'enceinte en respectant la phase + et –.	10
Un ronflement se fait entendre.	Les raccordements des câbles sont incorrects.	Raccordez fermement les fiches audio. Si l'anomalie persiste, il se peut que les câbles soient défectueux.	10
	Pas de connexion du tourne-disque à la borne GND.	Raccordez le tourne-disque à la borne GND de cet appareil.	10
Le son est de moins bonne qualité lorsque vous écoutez avec un casque raccordé au lecteur de CD ou à la platine à cassette raccordé à cet appareil.	L'appareil est hors tension ou en mode veille.	Mettez l'appareil sous tension.	15

■ Syntoniseur

Anomalies	Causes possibles	Actions correctives	Voir la page	
FM	Les caractéristiques particulières des émissions FM stéréophoniques reçues sont à l'origine de cette anomalie si l'émetteur est trop éloigné, ou encore si le niveau d'entrée sur l'antenne est médiocre.	Vérifiez les raccordements de l'antenne. Essayez d'utiliser une antenne FM directionnelle de bonne qualité.	12	
		Passez en mode monaural.	17	
	L'appareil est soumis aux effets de trajets multiples.	Essayez de changer la position de l'antenne pour supprimer les trajets multiples.	—	
	Le signal capté est trop faible.	Essayez d'utiliser une antenne FM directionnelle de bonne qualité.	12	
Essayez d'effectuer la syntonisation manuellement.		17		
FM/AM	NO PRESETS est affiché.	Aucune station présélectionnée n'est en mémoire.	Mettez en mémoire les stations que vous voulez écouter avant d'utiliser la présélection.	18

AM	Il n'est pas possible d'effectuer la syntonisation automatique sur la station désirée.	Le signal capté est trop faible ou les raccordements de l'antenne ne sont pas serrés correctement.	Resserrez les raccordements de l'antenne AM et orientez cette dernière de façon à obtenir la meilleure réception possible. Essayez d'effectuer la syntonisation manuellement.	— 17
	La présélection automatique des stations ne fonctionne pas.	La présélection automatique des stations n'est pas disponible pour les stations AM.	Présélectionnez manuellement les stations.	18
	Des craquements et des sifflements sont produits en permanence.	Ces bruits peuvent être dus à des éclairs, des lampes fluorescentes, des moteurs électriques, des thermostats ou à d'autres appareils électriques.	Essayez d'utiliser une antenne extérieure et un fil de terre. Cela peut améliorer les choses mais il est souvent difficile de supprimer tous les bruits.	—
	Vous entendez des bruits sourds et des couinements.	Un téléviseur est utilisé à proximité.	Éloignez l'appareil du téléviseur.	—

■ Réseau

Anomalies	Causes possibles	Actions correctives	Voir la page
La fonction réseau ne fonctionne pas.	Les paramètres réseau (adresse IP) n'ont pas été obtenus correctement.	Activez la fonction du serveur DHCP sur votre routeur et réglez l'option « DHCP » du menu « Setup » sur « On » sur l'unité. Si vous désirez configurer les paramètres réseau manuellement, vérifiez que vous utilisez une adresse IP non utilisée par d'autres périphériques réseau de votre réseau.	33
L'unité ne détecte pas le PC.	Le réglage du partage de support est incorrect.	Configurez le paramètre de partage et sélectionnez l'unité comme un appareil sur lequel des contenus musicaux sont partagés.	—
	Certains logiciels de sécurité installés sur votre PC bloquent l'accès de l'unité à votre PC.	Vérifiez les réglages des logiciels de sécurité installés sur votre PC.	—
	L'unité et le PC ne se trouvent pas sur le même réseau.	Vérifiez les connexions réseau et vos paramètres de routeur avant de raccorder l'unité et le PC au même réseau.	13
	Le filtre adresse MAC est désactivé sur l'unité.	Dans « MAC Filter » du menu « Setup », désactivez le filtre adresse MAC ou spécifiez l'adresse MAC de votre PC pour permettre à ce dernier d'accéder à l'unité.	33
Impossible d'afficher ou de lire les fichiers du PC.	Les fichiers ne sont pas pris en charge par l'unité ou le serveur multimédia.	Utilisez le format de fichier pris en charge à la fois par l'unité et le serveur multimédia. Pour plus d'informations sur les formats de fichier pris en charge par l'unité, reportez-vous à la section « Lecture de musique stockée sur des serveurs multimédias (PC/NAS) ».	22

Anomalies	Causes possibles	Actions correctives	Voir la page
Impossible de lire la radio Internet.	La station radio Internet sélectionnée n'est pas disponible pour l'instant.	Il se peut que le réseau de la station radio ait rencontré un problème ou que le service ait été arrêté. Tentez de réécouter la station à un autre moment ou sélectionnez une autre station.	—
	La station radio Internet sélectionnée diffuse actuellement un silence audio.	Certaines stations radio Internet diffusent du silence à certains moments de la journée. Tentez de réécouter la station à un autre moment ou sélectionnez une autre station.	—
	L'accès au réseau est limité par les paramètres de pare-feu de vos périphériques réseau (tels que le routeur).	Vérifiez le réglage pare-feu de vos périphériques réseau. La radio Internet n'est lisible que lorsqu'elle passe par le port désigné par chaque station radio. Le numéro de port varie selon la station radio.	—
L'application « Network Player Controller » pour Smartphone et tablettes ne parvient pas à détecter l'unité.	Le filtre adresse MAC est désactivé sur l'unité.	Dans « MAC Filter » du menu « Network Setup », désactivez le filtre adresse MAC ou spécifiez l'adresse MAC de votre Smartphone ou tablette pour lui permettre d'accéder à l'unité.	33
	L'unité et le Smartphone/la tablette ne se trouvent pas sur le même réseau.	Vérifiez les connexions réseau et les paramètres de routeur avant de connecter l'unité et le Smartphone/la tablette au même réseau.	—
La mise à jour du microprogramme via le réseau a échoué.	Selon le réseau, il se pourrait que la mise à jour ne soit pas possible.	Mettez à nouveau à jour le microprogramme via le réseau.	35

■ Télécommande

Anomalies	Causes possibles	Actions correctives	Voir la page
La télécommande ne fonctionne pas correctement.	Distance ou angle incorrect.	La télécommande fonctionne jusqu'à une portée de 6 m et à un angle de 30 degrés maximum par rapport au panneau avant.	9
	Les rayons directs du soleil ou un éclairage direct (provenant d'une lampe fluorescente à changement de fréquence, etc.) frappent le capteur de télécommande de cet appareil.	Repositionnez cet appareil.	—
	Les piles sont faibles.	Remplacez toutes les piles.	—
	Même si le code de la télécommande a été correctement défini, certains modèles ne réagissent pas à la télécommande.	Utilisez la télécommande fournie pour les composants.	—
	Vous n'avez pas appuyé sur la touche de sélection d'entrée correspondant au composant que vous essayez de commander.	Appuyez sur la touche de sélection d'entrée correspondant au composant que vous essayez de commander, puis appuyez sur la ou les touches de la télécommande voulues.	—

Signalement d'erreurs sur l'afficheur de la face avant

Message	Causes possibles	Actions correctives
Access denied	L'accès au PC est refusé.	Configurez les paramètres de partage et sélectionnez l'unité comme un appareil sur lequel des contenus musicaux sont partagés (p.22).
Access error	Un problème est survenu lors de l'acheminement du signal du réseau vers l'unité.	Assurez-vous que votre routeur et votre modem sont sous tension. Vérifiez la connexion entre l'unité et le routeur (ou concentrateur) (p.13).
Check SP Wires	Les câbles d'enceintes subissent des courts-circuits.	Torsadez solidement les fils nus de chaque câble et raccordez-les correctement à l'unité et aux enceintes.
No content	Le dossier sélectionné ne contient aucun fichier lisible.	Sélectionnez un dossier contenant des fichiers pris en charge par l'unité.
Please wait	L'unité se prépare à se connecter au réseau.	Attendez que le message disparaisse. Si le message reste affiché plus de 3 minutes, mettez l'unité hors tension, puis remettez-la sous tension.
Unable to play	L'unité ne parvient pas à lire les morceaux stockés sur l'iPod pour une raison quelconque.	Vérifiez les données. S'il est impossible de les lire sur l'iPod lui-même, il se peut que la zone de stockage ou les données soient défectueuses.
	L'unité ne parvient pas à lire les morceaux stockés sur le PC pour une raison quelconque.	Vérifiez que l'unité prend en charge le format des fichiers que vous tentez de lire. Pour en savoir plus sur les formats pris en charge par l'appareil, reportez-vous à « Lecture de musique stockée sur des serveurs multimédias (PC/NAS) » (p.22). Si l'unité prend en charge le format de fichier, mais qu'elle ne parvient toujours pas à lire les fichiers, il se peut que le réseau soit surchargé.
Version error	La mise à jour du microprogramme a échoué.	Effectuez à nouveau la mise à jour du microprogramme.

Marques commerciales



AirPlay est compatible avec les iPhone, iPad et iPod touch dotés du système iOS 4.3.3 ou d'une version plus récente, avec les ordinateurs Mac tournant sous OS X Mountain Lion et avec les Mac et PC dotés du logiciel iTunes 10.2.2 ou d'une version antérieure.

AirPlay, iPad, iPhone, iPod touch et Retina sont des marques commerciales de Apple Inc., déposées aux États-Unis et dans d'autres pays.

iPad Air et iPad mini sont des marques commerciales de Apple Inc.



Fraunhofer
Institut
Integrierte Schaltungen

Technologie de codage audio MPEG Layer-3 sous licence de Fraunhofer IIS et Thomson.



DLNA™ et DLNA CERTIFIED™ sont des marques ou des marques déposées de Digital Living Network Alliance. Tous droits réservés. Toute utilisation non autorisée est strictement interdite.

Windows™

Windows est une marque déposée de Microsoft Corporation aux États-Unis et dans les autres pays.

Internet Explorer, Windows Media Audio et Windows Media Player sont des marques commerciales ou des marques déposées de Microsoft Corporation aux États-Unis et/ou dans d'autres pays.

Android™

Android est une marque de Google Inc.



Ce récepteur prend en charge les connexions réseau.

Caractéristiques techniques

SECTION AUDIO

- Puissance de sortie minimum efficace
(40 Hz à 20 kHz, 0,2% DHT, 8 Ω)
[Modèles pour les États-Unis, le Canada, modèle général, pour la Corée, l'Australie, le Royaume-Uni, l'Europe]
..... 100 W + 100 W
[Modèle pour l'Asie] 85 W + 85 W
- Puissance dynamique par canal (IHF) (8/6/4/2 Ω)
..... 125/150/165/180 W
- Puissance max. par canal [Modèle pour l'Europe uniquement]
(1 kHz, 0,7% DHT, 4 Ω) 115 W
- Puissance IEC [Modèle pour l'Europe uniquement]
(1 kHz, 0,2% DHT, 8 Ω) 110 W
- Taux d'amortissement (SPEAKERS A)
1 kHz, 8 Ω 120 ou plus
- Puissance de sortie maximale efficace (JEITA)
(1 kHz, 10% DHT, 8 Ω)
[Modèle général] 140 W ou plus
[Modèle pour l'Asie] 125 W ou plus
- Sensibilité et impédance d'entrée
CD, etc. 500 mV/47 kΩ
- Signal d'entrée maximal
CD, etc. (1 kHz, 0,5% DHT) 2,2 V ou plus
- Niveau et impédance de sortie
CD, etc. (Entrée 1 kHz, 500 mV)
REC OUT 500 mV/2,2 kΩ
PHONES (charge de 8 Ω) 470 mV/470 Ω
- Réponse en fréquence
CD, etc. (20 Hz à 20 kHz) 0 ± 0,5 dB
CD, etc. (10 Hz à 100 kHz) 0 +0,5/-3,0 dB
- Distorsion harmonique totale
CD, etc. vers SPEAKERS
(20 Hz à 20 kHz, 50,0 W, 8 Ω) 0,2% ou moins
- Rapport signal/bruit (réseau IHF-A)
CD, etc. (entrée court-circuitée, 500 mV) 100 dB ou plus
- Bruit résiduel (réseau IHF-A) 70 µV
- Séparation de canaux
CD, etc. (5,1 kΩ entrée court-circuitée, 1/10 kHz)
..... 65/50 dB ou plus
- Caractéristiques du contrôle du son
BASS
Accentuation/atténuation (50 Hz) ± 10 dB
TREBLE
Accentuation/atténuation (20 kHz) ± 10 dB
- Entrée numérique
OPTICAL
COAXIAL
Compatible avec fréquences d'échantillonnage audio de
..... 32/44,1/48/88,2/96/176,4/192 kHz

SECTION FM

- Gamme de syntonisation
[Modèles pour les États-Unis et le Canada] 87,5 à 107,9 MHz
[Modèle pour l'Asie et modèle général]
..... 87,5/87,50 à 108,0/108,00 MHz
[Modèles pour le R.-U., l'Europe, la Corée et l'Australie]
..... 87,50 à 108,00 MHz
- Seuil de sensibilité à 50 dB (IHF, 1 kHz, 100% MOD.)
Mono 3,0 µV (20,8 dBf)
- Rapport signal/bruit (IHF)
Mono/Stéréo 72 dB/70 dB
- Distorsion harmonique (1 kHz)
Mono/Stéréo 0,3%/0,5%
Entrée d'antenne 75 Ω asymétrique

SECTION AM

- Gamme de syntonisation
[Modèles pour les États-Unis et le Canada] 530 à 1710 kHz
[Modèle pour l'Asie et modèle général]
..... 530/531 à 1710/1611 kHz
[Modèles pour le R.-U., l'Europe, la Corée et l'Australie]
..... 531 à 1611 kHz

GÉNÉRALITÉS

- Tension d'alimentation
[Modèles pour les États-Unis et le Canada] CA 120 V, 60 Hz
[Modèle général] CA 110-120/220-240 V, 50/60 Hz
[Modèle pour la Corée] CA 220 V, 60 Hz
[Modèle pour l'Australie] CA 240 V, 50 Hz
[Modèles pour le Royaume-Uni et l'Europe] CA 230 V, 50 Hz
[Modèle pour l'Asie] CA 220-240 V, 50/60 Hz
- Consommation
[Modèles pour les États-Unis, le Canada, modèle général, pour la Corée, l'Australie, le Royaume-Uni et l'Europe]
..... 200 W
[Modèle pour l'Asie] 165 W
- Consommation en veille 0,1 W
Veille réseau active 2,0 W
- Dimensions (l × h × p) 435 × 141 × 333 mm
- Poids 6,95 kg

*Les spécifications peuvent être modifiées sans avis préalable.

Index

A	
ADVANCED SETUP, menu.....	35
AirPlay.....	27
AM, écoute d'émissions	17
Antenne AM, raccordement	12
Antenne FM, raccordement	12
Appareil de lecture, raccordement.....	10
Appareils audio, raccordement.....	10
AUDIO, prise	7, 10
Auto Power Standby (menu Option).....	30
Auto Preset (radio FM, menu Option).....	18
AutoPowerStdby (menu Option).....	30
B	
Balance (menu Setup).....	16, 34
BASS (commande de timbre).....	16
Bi-amplification (connexion des enceintes).....	11
Bifilaire (connexion des enceintes).....	11
Bookmark (radio Internet).....	25
C	
Câble CAT-5	13
Câble d'enceinte, raccordement	11
Câble de réseau.....	13
Câble de réseau STP.....	13
Casque	5
Circulation routière, informations (Radio Data System).....	20
Clear Preset (radio FM/AM, menu Option).....	19
Clock Time (Radio Data System).....	20
COAXIAL, prise	7, 10
Connexion réseau	13
Cordon d'alimentation, raccordement.....	13
D	
DC OUT (menu Setup).....	34
DC OUT, prise.....	7
Default Gateway (Information, menu Setup).....	33
Default Gateway (IP Address, menu Setup).....	33
DHCP (IP Address, menu Setup).....	33
Digital Media Controller (DMC).....	33
DIMMER, touche (afficheur de la face avant).....	6
DISPLAY, touche.....	5, 8, 29
DLNA.....	22
DMC Control (Network Setup, menu Setup).....	33
DNS Server (Information, menu Setup).....	33
DNS Server (IP Address, menu Setup).....	33
E	
Émetteur de signal de télécommande.....	8
Enregistrement, raccordement d'un appareil.....	10
Erreur, signalement.....	41
F	
Fichier audio, format (PC/NAS).....	22
Filter (MAC Filter, menu Setup).....	33
FM, écoute d'émissions	17
FM/AM, syntonisation.....	17
Format (Signal Info, menu Option)	30
G	
Gateway	33
H	
HOME, touche (PC/NAS)	23
HOME, touche (radio Internet).....	25
I	
ID (Network Setup, menu Setup)	34
Information (Network Setup, menu Setup).....	33
Informations (afficheur de la face avant).....	6
Informations, changement (afficheur de la face avant).....	29
INIT (menu ADVANCED SETUP).....	35
Initial Volume (menu Setup)	34
Input trim (menu Option).....	30
IP Address (Information, menu Setup).....	33
IP Address (Network Setup, menu Setup).....	33
iPod, lecture (AirPlay).....	27
iTunes, lecture (AirPlay).....	27
L	
Lecture aléatoire (PC/NAS).....	24
Lecture répétée (PC/NAS).....	24
Lecture, opérations de base.....	15
M	
MAC Address (Information, menu Setup)	33
MAC Address (MAC Filter, menu Setup).....	33
MAC Filter (Network Setup, menu Setup).....	33
Max Volume (menu Setup).....	34
Microprogramme, mise à jour	36
Microprogramme, mise à jour (réseau).....	35, 36
Minuterie.....	16
MODE, touche.....	8
MUTE, touche	8
N	
NAS (Network Attached Storage), connexion	13
NAS, lecture.....	22
Net Standby (Network Setup, menu Setup).....	33
Network Name (Network Setup, menu Setup).....	34
Network Setup (menu Setup).....	33
Network Update (Network Setup, menu Setup).....	34
NewFwAvailable	36
NOW PLAYING, touche (PC/NAS).....	23
NOW PLAYING, touche (radio Internet)	25
O	
OPTICAL, prise.....	7
Option, menu	30
OPTION, touche.....	8

P

Panneau arrière (nom des pièces et fonctions)	7
Partage de support, réglage	22
PC, connexion	13
PC, lecture de contenus	22
Perform Update (Network Setup, menu Setup)	34
PHONES, prise	5
Piles	9
Power Mode (DC OUT, menu Setup)	34
Présélection (radio FM/AM)	18
Présélection automatique (radio FM)	18
Présélection manuelle (radio FM/AM)	18
Présélection, choix (radio FM/AM)	19
Program Service (Radio Data System)	20
Program Type (Radio Data System)	20

R

Radio Data System (radio FM)	20
Radio Data System, informations	20
Radio Data System, syntonisation	20
Radio Internet, écoute d'émissions	25
Radio Text (Radio Data System)	20
REC (REC OUT), prise	10
Réception monophonique (radio FM)	17
Renommer (nom de réseau)	34
Réseau, informations	33
Routeur, connexion	13

S

Sampling (Signal Info, menu Option)	30
Sélection d'entrée, touche	8
Setup, menu	32
SETUP, touche	8
Signal Info (menu Option)	30
Signal, informations	30
SLEEP, touche	16
Spotify	21
Status (Information, menu Setup)	33
Subnet Mask (Information, menu Setup)	33
Subnet Mask (IP Address, menu Setup)	33

T

Télécommande (noms des pièces et fonctions)	8
Télécommande, portée	9
Témoin (noms des pièces et fonctions)	6
Témoin d'alimentation (panneau avant)	5
Témoin d'enceintes (afficheur de la face avant)	6
TONE CONTROL	16
TP (Traffic Program)	20
Traffic Program (radio FM, menu Option)	20
TREBLE (commande de timbre)	16

U

UPDATE (menu ADVANCED SETUP)	35
Update (Network Setup)	34

V

VERSION (menu ADVANCED SETUP)	35
Version (Network Setup, menu Setup)	34
Version du microprogramme, vérifier	34, 35
Volume, atténuation (menu Option)	30
vTuner (Information, menu Setup)	33

Vorsicht: Vor der bedienung dieses gerätes durchlesen.

- 1 Um optimales Leistungsvermögen sicherzustellen, lesen Sie bitte die Anleitung aufmerksam durch. Bewahren Sie die Anleitung danach für spätere Nachschlagzwecke sorgfältig auf.
- 2 Diese Anlage muß an einem gut belüfteten, kühlen, trockenen und sauberen Ort aufgestellt werden – geschützt vor direkter Sonnenbestrahlung, Wärmequellen, Vibrationen, Staub, Feuchtigkeit und sehr niedrigen Temperaturen. Für eine sachgemäße Belüftung sollten folgende Mindestabstände gewährleistet sein.
Oben: 30 cm
Hinten: 20 cm
Seiten: 20 cm
- 3 Stellen Sie dieses Gerät entfernt von anderen elektrischen Haushaltgeräten, Motoren oder Transformatoren auf, um Brummgeräusche zu vermeiden.
- 4 Setzen Sie dieses Gerät keinen plötzlichen Temperaturänderungen von kalt auf warm aus, und stellen Sie dieses Gerät nicht an Orten mit hoher Luftfeuchtigkeit auf (z.B. in Räumen mit Luftbefeuchtern), um Kondensation im Inneren des Gerätes zu vermeiden, da es anderenfalls zu elektrischen Schlägen, Feuer, Beschädigung dieses Gerätes und/oder zu persönlichen Verletzungen kommen kann.
- 5 Vermeiden Sie die Aufstellung dieses Gerätes an Orten, an welchen Fremdkörper in das Gerät fallen können bzw. an welchen Flüssigkeiten auf das Gerät verschüttet werden können. Stellen Sie auf der Oberseite des Gerätes niemals folgendes auf:
 - Andere Komponenten, da diese Beschädigung und/oder Verfärbung der Oberfläche dieses Gerätes verursachen können.
 - Brennende Objekte (z.B. Kerzen), da diese Feuer, Beschädigung des Gerätes und/oder persönliche Verletzungen verursachen können.
 - Mit Flüssigkeiten gefüllte Behälter, da diese umfallen und die Flüssigkeit auf das Gerät verschütten können, wodurch es zu elektrischen Schlägen für den Anwender und/oder zu Beschädigung des Gerätes kommen kann.
- 6 Decken Sie dieses Gerät niemals mit Zeitungen, Tischdecken, Vorhängen usw. ab, damit die Wärmeabfuhr nicht behindert wird. Falls die Temperatur im Inneren des Gerätes ansteigt, kann es zu Feuer, Beschädigung des Gerätes und/oder zu persönlichen Verletzungen kommen.
- 7 Schließen Sie dieses Gerät erst an eine Wandsteckdose an, nachdem alle anderen Anschlüsse ausgeführt wurden.
- 8 Stellen Sie dieses Gerät niemals mit der Unterseite nach oben auf, da es sonst beim Betrieb zu Überhitzung mit möglichen Beschädigungen kommen kann.
- 9 Wenden Sie niemals Gewalt bei der Bedienung der Schalter, Knöpfe und/oder Kabel an.
- 10 Wenn Sie das Netzkabel von der Wandsteckdose abtrennen, fassen Sie immer den Netzstecker an; ziehen Sie niemals an dem Kabel.
- 11 Reinigen Sie dieses Gerät niemals mit chemisch behandelten Tüchern; anderenfalls kann das Finish beschädigt werden. Verwenden Sie ein reines, trockenes Tuch.
- 12 Verwenden Sie nur die für dieses Gerät vorgeschriebene Netzspannung. Falls Sie eine höhere als die vorgeschriebene Netzspannung verwenden, kann es zu Feuer, Beschädigung dieses Gerätes und/oder zu persönlichen Verletzungen kommen. Yamaha kann nicht verantwortlich gemacht werden für Schäden, die auf die Verwendung dieses Gerätes mit einer anderen als der vorgeschriebenen Spannung zurückzuführen sind.
- 13 Um Schäden durch Blitzschlag zu vermeiden, ziehen Sie das Netzkabel bei Gewitter ab.
- 14 Versuchen Sie niemals ein Modifizieren oder Ändern dieses Gerätes. Falls eine Wartung erforderlich ist, wenden Sie sich bitte an einen Yamaha-Kundendienst. Das Gehäuse sollte niemals selbst geöffnet werden.
- 15 Falls Sie das Gerät für längere Zeit nicht verwenden (z.B. während der Ferien), ziehen Sie den Netzstecker von der Netzdose ab.
- 16 Lesen Sie unbedingt den Abschnitt „Problemebehebung“ in dieser Anleitung durch, um zu erfahren, wie Sie zunächst im Hinblick auf häufige Bedienfehler prüfen, bevor Sie entscheiden, dass das Gerät defekt ist.
- 17 Bevor Sie dieses Gerät an einen anderen Ort transportieren, drücken Sie die Φ -Taste, um das Gerät auszuschalten, und ziehen Sie danach den Netzstecker von der Netzdose ab.
- 18 Es kommt zu Kondensatbildung, wenn die Umgebungstemperatur plötzlich ändert. Ziehen Sie den Netzstecker von der Netzdose ab, und lassen Sie das Gerät ruhen.
- 19 Falls Sie das Gerät für längere Zeit in Betrieb halten, kann sich das Gerät erwärmen. Schalten Sie das System aus und lassen Sie das Gerät abkühlen.
- 20 Stellen Sie dieses Gerät in die Nähe der Steckdose und so auf, dass der Netzstecker gut zugänglich ist.
- 21 Die Batterien dürfen nicht starker Hitze wie direktem Sonnenschein, Feuer o.ä. ausgesetzt werden. Entsorgen Sie Batterien gemäß den örtlichen Vorschriften.
- 22 Zu starker Schalldruck von Ohrhörern und Kopfhörern kann zu Gehörschäden führen.

Solange dieses Gerät an eine Netzsteckdose angeschlossen ist, bleibt es mit dem Stromnetz verbunden, auch wenn Sie es mit Φ ausgeschaltet oder mit der Taste Φ auf der Fernbedienung in den Bereitschaftsmodus geschaltet haben. Auch in diesem Status weist das Gerät einen geringen Stromverbrauch auf.

WARNUNG

UM DIE GEFAHR EINES FEUERS ODER EINES ELEKTROSCHOCKS ZU VERMEIDEN, DARF DAS GERÄT WEDER REGEN NOCH FEUCHTIGKEIT AUSGESETZT WERDEN.

VORSICHT

Explosionsgefahr bei falschem Einlegen der Batterie. Nur mit Batterien des gleichen oder eines gleichwertigen Typs ersetzen.



Dieses Etikett muss bei Produkten angebracht werden, deren Oberseite während des Betriebs heiß sein kann.

Inhaltsverzeichnis

EINFÜHRUNG

Funktionen dieses Geräts	2
Quellen, die mit diesem Gerät abgespielt werden können	2
Geräte, mit denen dieses Gerät bedient werden kann....	3
Bedienung über ein Mobilgerät	3
Mitgeliefertes Zubehör	4
Bedienungselemente und deren Funktion	5
Frontblende	5
Frontblende-Display	6
Rückseite.....	7
Fernbedienung	8
Verwendung der Fernbedienung.....	9

VORBEREITUNG

Anschlüsse	10
Anschließen der Lautsprecher und Quellkomponenten	10
Anschließen der Lautsprecher	11
Anschließen der UKW- und MW-Antennen	12
Anschließen an ein Netzwerk	13
Anschließen des Netzkabels	13
Konfiguration der Netzwerkgeräte	14

GRUNDBEDIENUNG

Wiedergabe	15
Wiedergeben einer Quelle	15
Verwendung des Einschlaf-Timers.....	16
FM-/AM-Radio (UKW/MW) hören	17
UKW/MW-Abstimmung	17
Automatischer Festsendersuchlauf (nur FM-Sender).....	18
Manuelle Festsenderspeicherung.....	18
Abrufen eines Festsenders	19
Löschen eines Festsenders.....	19
Einstellung von Sendern mit Radio Data System.....	20
Verwenden des Spotify-Dienstes	21
Wiedergabe von auf Media-Servern (PCs/NAS) gespeicherter Musik	22
Einstellen der Freigabe von Musikdateien	22
Wiedergabe von Musikinhalten vom Computer.....	23
Internetradio hören	25
Speichern von Lieblings-Internetradiosendern (Bookmarks).....	26
Wiedergabe von Musik von iPod/iTunes über ein Netzwerk (AirPlay)	27
Wiedergabe von Musikinhalten von iPod/iTunes.....	27
Umschalten der Informationen auf dem Frontblende-Display	29

ERWEITERTE BEDienung

Konfigurieren der Wiedergabeeinstellungen für verschiedene Wiedergabequellen (Menü Option)	30
Option-Menüeinträge.....	30
Konfigurieren verschiedener Funktionen (Menü Setup)	32
Setup-Menüeinträge.....	32
Network Setup	33
Tone Control	34
Balance	34
Max Volume	34
Initial Volume.....	34
DC OUT	34
Konfigurieren der Systemeinstellungen (Menü ADVANCED SETUP)	35
ADVANCED SETUP-Menüeinträge	35
Wiederherstellen der Vorgabeeinstellungen (INIT)	35
Aktualisieren der Firmware (UPDATE).....	35
Prüfen der Firmware-Version (VERSION).....	35
Aktualisieren der Firmware des Geräts über das Netzwerk	36

ZUSÄTZLICHE INFORMATIONEN

Problembhebung	37
Fehleranzeigen im Frontblende-Display	41
Warenzeichen	42
Technische Daten	43
Index	44

(am Ende der Anleitung)
Informationen über Softwarelizenzen von Drittanbietern i

- ☀ deutet auf Tipps zur Bedienung hin.
- Diese Anleitung beschreibt die Bedienvorgänge unter Verwendung der Fernbedienung.
- In dieser Anleitung werden „iPod“, „iPhone“ und „iPad“ gemeinsam als „iPod“ bezeichnet. „iPod“ steht für die Geräte „iPod“, „iPhone“ und „iPad“, falls nicht anders angegeben.

EINFÜHRUNG

VORBEREITUNG

BEDIENUNG DER GRUNDFUNKTIONEN

ERWEITERTE BEDienung

ZUSÄTZLICHE INFORMATIONEN

Deutsch

Funktionen dieses Geräts

Bei diesem Gerät handelt es sich um einen Netzwerk-Receiver, auf dem Sie Musikdateien von Ihrem Medienserver (PC oder NAS) sowie Audioinhalte von Internetradiosendern, Spotify und AirPlay-Geräten (iPod/iTunes) wiedergeben können, indem Sie das Gerät an Ihr Heimnetzwerk (DLNA) und Audiosystem im gleichen Netzwerk anschließen.

Quellen, die mit diesem Gerät abgespielt werden können

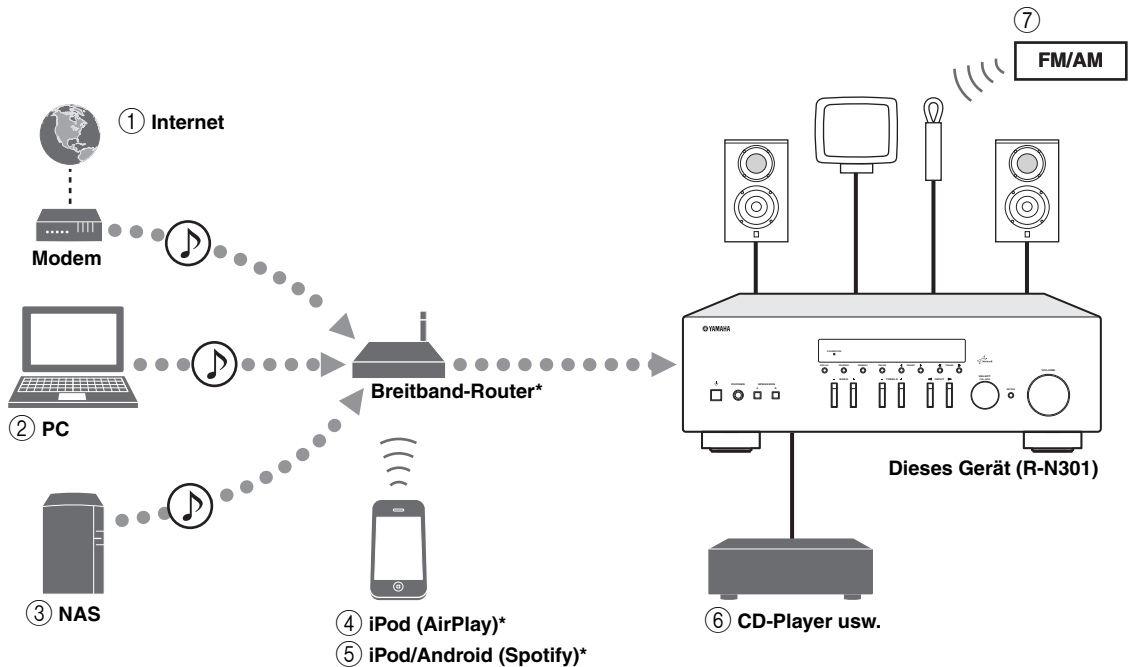

* Für die Nutzung von iPod/Android benötigen Sie einen im Handel erhältlichen Breitband-Wi-Fi-Router.

- ① **Wiedergabe von Internetradiosendern (S.25)**
- ② **Wiedergabe von auf dem Computer gespeicherten Musikdateien (S.22)**
- ③ **Wiedergabe von auf NAS gespeicherten Musikdateien (S.22)**
- ④ **Wiedergabe von Ihrem iPod mit AirPlay (S.27)**
- ⑤ **Wiedergabe vom Spotify-Dienst (S.21)**
- ⑥ **Wiedergabe von externen Komponenten (S.10)**
- ⑦ **FM-/AM-Radio (UKW/MW) hören (S.17)**



Ausführliche Informationen zum Anschluss der Geräte finden Sie unter „Anschlüsse“ (S.10).

Geräte, mit denen dieses Gerät bedient werden kann

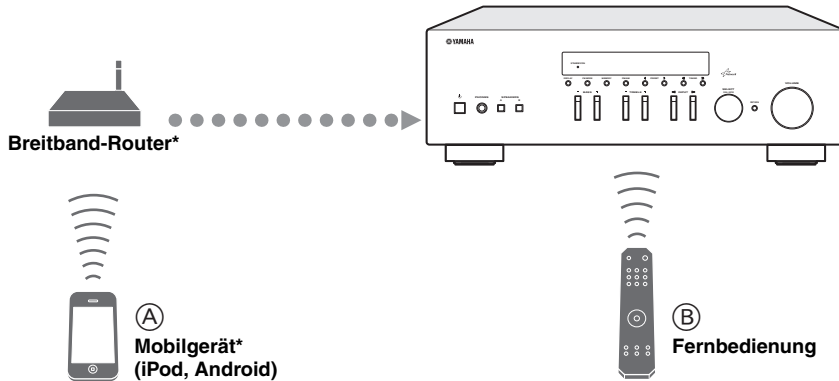

* Für die Nutzung eines Mobilgeräts benötigen Sie einen im Handel erhältlichen Breitband-Wi-Fi-Router.

- Ⓐ **Steuern dieses Geräts mit Mobilgeräten (S.3)**
- Ⓑ **Steuern dieses Gerät mit der Fernbedienung**

Bedienung über ein Mobilgerät

Wenn Sie die App „NETWORK PLAYER CONTROLLER“ auf dem Mobilgerät installiert haben, können Sie das Gerät mit dem Mobilgerät bedienen.

Funktionen

- Ein-/Ausschalten und andere grundlegende Bedienvorgänge
- Wechseln der Musikquelle
- Auswählen, Wiedergeben und Stoppen von Titeln
- Wiedergeben der auf dem Gerät gespeicherten Titel

Zum Download der App und um aktuelle Informationen zu erhalten, rufen Sie den App Store oder Google Play auf und suchen Sie nach „NETWORK PLAYER CONTROLLER“.

Mitgeliefertes Zubehör

Prüfen Sie, ob das folgende Zubehör im Lieferumfang des Produkts enthalten ist.

Fernbedienung

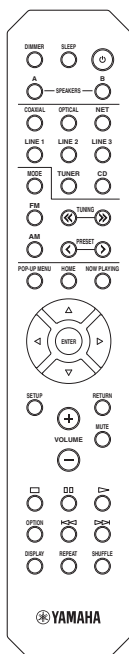

AM-Antenne

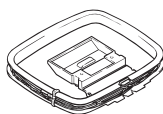

FM-Antenne

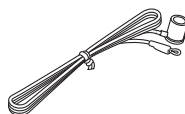

Batterien (x2)
(AAA, R03, UM-4)

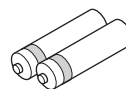

■ Hinweise zu Fernbedienungen und Batterien

- Verschütten Sie kein Wasser oder andere Flüssigkeiten auf die Fernbedienung.
- Lassen Sie die Fernbedienung nicht fallen.
- Belassen oder lagern Sie die Fernbedienung niemals in folgenden Umgebungen:
 - Orte mit hoher Luftfeuchtigkeit, z. B. Badezimmer
 - Orte mit hohen Temperaturen, z. B. in Nähe einer Heizung oder eines Ofens
 - Orte mit extrem niedrigen Temperaturen
 - staubige Orte
- Legen Sie die Batterien entsprechend der Polaritätsmarkierungen (+ und –) ein.
- Wechseln Sie alle Batterien aus, sobald die Reichweite der Fernbedienung abnimmt.
- Sollten die Batterien erschöpft sein, nehmen Sie sie sofort aus der Fernbedienung heraus, um Explosionen oder ein Auslaufen von Säure zu vermeiden.
- Wenn Sie ausgelaufene Batterien vorfinden, entsorgen Sie die Batterien sofort, und berühren Sie dabei nicht das ausgelaufene Material. Falls das ausgelaufene Material in Kontakt mit Ihrer Haut kommt oder in Augen oder Mund gelangt, spülen Sie die betroffene Stelle sofort mit Wasser und wenden Sie sich dann an einen Arzt. Reinigen Sie das Batteriefach sorgfältig, bevor Sie neue Batterien einsetzen.
- Verwenden Sie alte Batterien nicht zusammen mit neuen. Dies kann die Lebensdauer der neuen Batterien einschränken oder zum Auslaufen der alten Batterien führen.
- Verwenden Sie keine unterschiedlichen Batterietypen (wie z. B. Alkali- und Manganbatterien) zusammen. Lesen Sie die Aufschrift auf der Verpackung aufmerksam durch, da unterschiedliche Batterietypen gleiche Form und Farbe aufweisen können.
- Bevor Sie neue Batterien einsetzen, wischen Sie das Batteriefach sauber.
- Bewahren Sie Batterien außerhalb der Reichweite von Kindern auf. Wenn Kinder Batterien in den Mund nehmen, sind sie Gefahren ausgesetzt.
- Wenn sich die Batterien entladen, lässt die Reichweite der Fernbedienung beträchtlich nach. In solchem Fall müssen die Batterien schnellstens erneuert werden.
- Soll das Gerät für längere Zeit nicht benutzt werden, nehmen Sie die Batterien heraus. Andernfalls können die Batterien sich entladen, auslaufen und möglicherweise das Gerät beschädigen.
- Werfen Sie Batterien nicht in den normalen Haushaltsmüll. Entsorgen Sie Batterien gemäß den örtlichen Vorschriften.

Bedienungselemente und deren Funktion

Frontblende

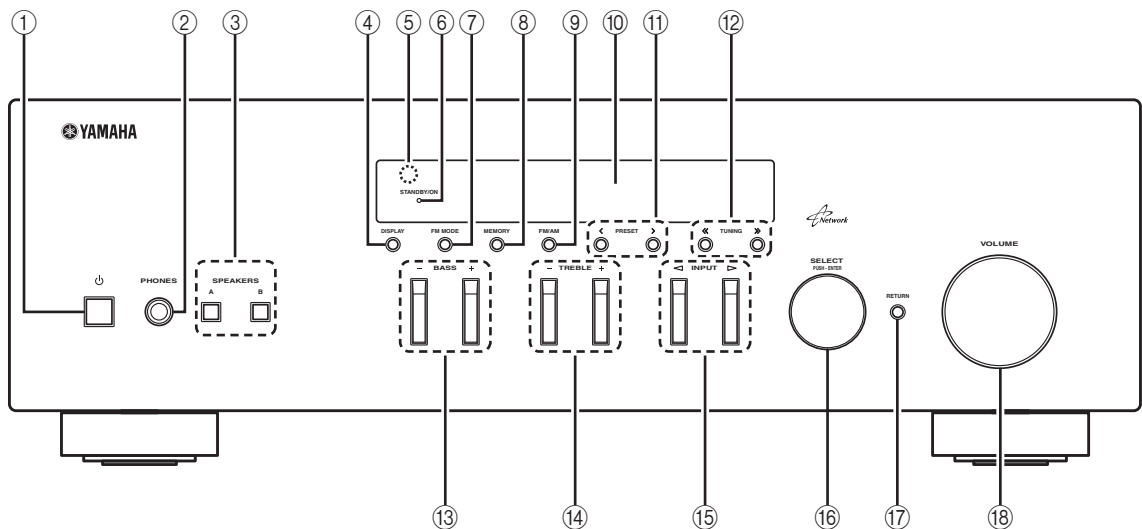

① ⏻ (Netz)

Schaltet das Gerät ein und aus (Bereitschaft).

Hinweis

Im Bereitschaftsmodus verbraucht dieses Gerät eine geringe Strommenge, um die Infrarotsignale von der Fernbedienung empfangen zu können.

② Buchse PHONES

Gibt das Audiosignal an Ihre Kopfhörer aus für ungestörtes und nicht störendes Hören.

③ SPEAKERS A/B

Schalten die an den rückseitigen Anschlüssen SPEAKERS A und/oder SPEAKERS B angeschlossenen Lautsprecherpaare entsprechend ein oder aus.

④ DISPLAY

Schaltet die am Frontblende-Display angezeigten Informationen um (S.29).

⑤ Fernbedienungssensor

Empfängt die Infrarotsignale von der Fernbedienung.

⑥ Anzeige STANDBY/ON

Leuchtet folgendermaßen:

Leuchtet hell: Gerät ist eingeschaltet

Leuchtet schwach: Bereitschaftsmodus

⑦ FM MODE

Schaltet den UKW-Empfang zwischen automatischem Stereomodus und monauralem Modus um (S.17).

⑧ MEMORY

Speichert den aktuellen UKW-/MW-Sender als Festsender, wenn TUNER die gewählte Eingangsquelle ist (S.18).

⑨ FM/AM

Schaltet zwischen FM (UKW) und AM (MW) um (S.17).

⑩ Frontblende-Display

Zeigt Informationen über den Betriebszustand dieses Gerätes an.

⑪ PRESET </>

Wählen einen UKW-/MW-Festsender, wenn TUNER die gewählte Eingangsquelle ist (S.19).

⑫ TUNING <</>>

Wählen die Abstimmfrequenz, wenn TUNER die gewählte Eingangsquelle ist (S.17).

⑬ BASS +/-

Erhöht oder verringert den Pegel der niedrigen Frequenzen. In der Mittelstellung wird ein linearer Frequenzgang erzeugt (S.16).

⑭ TREBLE +/-

Erhöht oder verringert den Pegel der hohen Frequenzen. In der Mittelstellung wird ein linearer Frequenzgang erzeugt (S.16).

⑮ INPUT </>

Wählt die Eingangsquelle, die Sie hören möchten.

⑯ SELECT/ENTER (Jograd)

Drehen Sie das Jog Dial, um eine Einstellung zu wählen, und drücken Sie es dann, um sie zu bestätigen.

⑰ RETURN

Keht auf dem Frontblende-Display zurück zur vorherigen Anzeige.

⑱ Regler VOLUME

Erhöht oder verringert den Lautstärkepegel.

Frontblende-Display

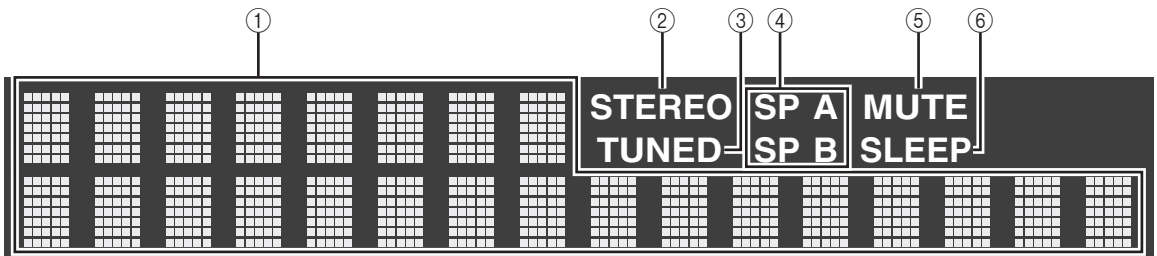

① Informationsanzeige

Zeigt den aktuellen Status an (z. B. Name des Eingangs oder Klangmodus).

Sie können durch Drücken von DISPLAY die Informationsanzeige ändern (S.29).

② STEREO

Leuchtet, wenn eine UKW-Stereosendung empfangen wird.

③ TUNED

Leuchtet, wenn das Signal eines UKW-/MW-Senders empfangen wird.

④ Lautsprecheranzeigen

„SP A“ leuchtet, wenn der Ausgang SPEAKERS A aktiviert ist, und „SP B“ leuchtet, wenn der Ausgang SPEAKERS B aktiviert ist.

⑤ MUTE

Blinkt, wenn der Ton stummgeschaltet ist.

⑥ SLEEP

Leuchtet, wenn der Einschlaf-Timer eingeschaltet ist.



Sie können durch Drücken von DIMMER auf der Fernbedienung die Helligkeit des Frontblende-Displays ändern (S.8).

Rückseite

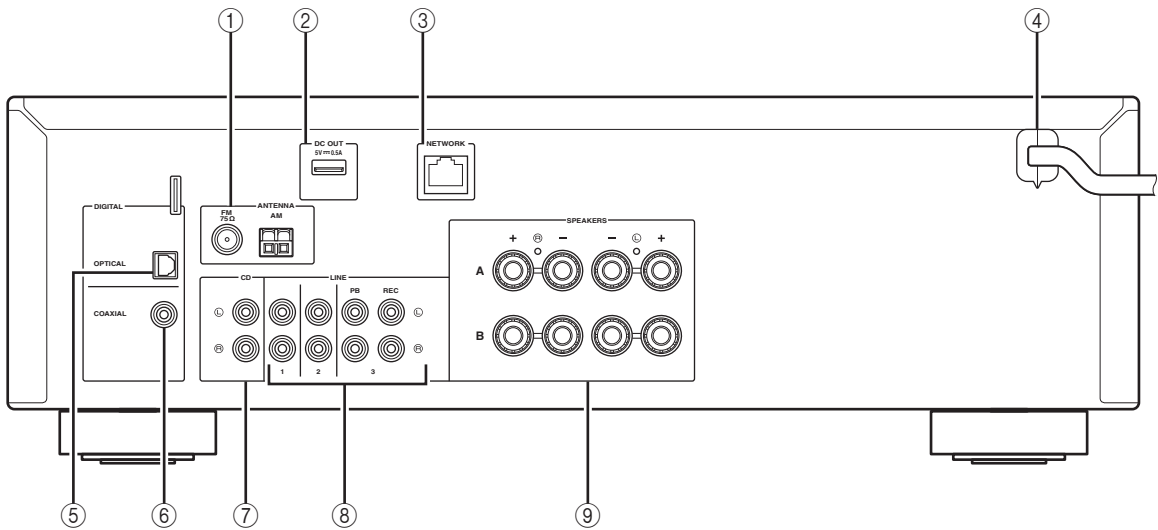

① Anschlüsse ANTENNA

Für den Anschluss von FM- und AM-Antennen (S.12).

② Buchse DC OUT

Für die Stromversorgung von Yamaha AV-Zubehör.
Ausführliche Informationen finden Sie in der
Bedienungsanleitung des AV-Zubehörs.

③ Buchse NETWORK

Für den Anschluss an ein Netzwerk (S.13).

④ Netzkabel

Für den Anschluss an eine Wand-/Netzsteckdose (S.13).

⑤ Buchse OPTICAL

Für den Anschluss von Audiokomponenten mit
Lichtleiter-Digitalausgang (S.10).

⑥ Buchse COAXIAL

Für den Anschluss von Audiokomponenten mit koaxialem
Digitalausgang (S.10).

⑦ Buchsen CD

Für den Anschluss eines CD-Players (S.10).

⑧ Buchsen LINE 1–3

Für den Anschluss von analogen Audiokomponenten (S.10).

⑨ Anschlüsse SPEAKERS

Für den Anschluss von Lautsprechern (S.11).

Fernbedienung

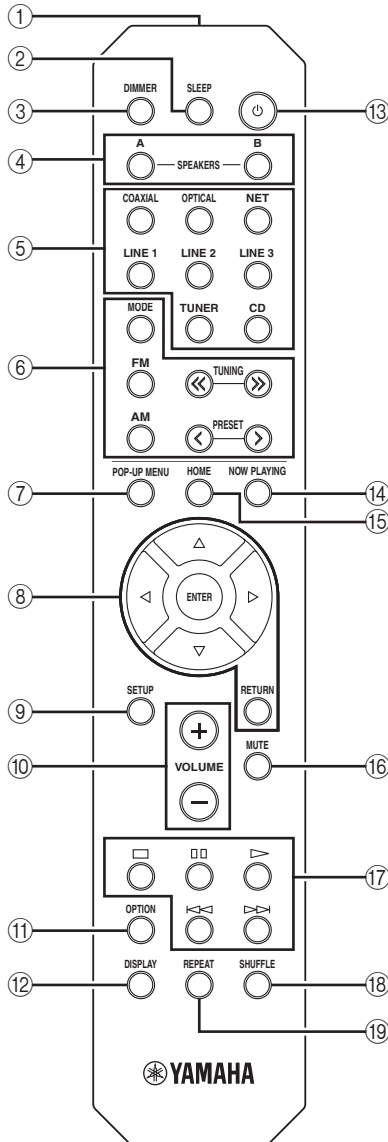

① Infrarotsender

Sendet infrarote Steuersignale.

② SLEEP

Stellt den Einschlaf-Timers ein (S.16).

③ DIMMER

Stellt die Helligkeit des Frontblende-Displays ein. Drücken Sie diese Taste wiederholt, um eine von 5 Helligkeitsstufen zu wählen.

④ SPEAKERS A/B

Schalten die an den rückseitigen Anschlüssen SPEAKERS A und/oder SPEAKERS B dieses Geräts angeschlossenen Lautsprecherpaare entsprechend ein oder aus.

⑤ Eingangswahl

Wählen eine Eingangsquelle für die Wiedergabe aus.

COAXIAL Buchse COAXIAL

OPTICAL Buchse OPTICAL

NET Buchse NETWORK (Mehrmals drücken, um die gewünschte Netzwerkquelle auszuwählen.)

LINE 1-3 Buchsen LINE 1-3

TUNER FM/AM-Tuner

CD Buchse CD

⑥ Radio-Bedientasten

Bedienen das FM-/AM-Radio (S.17)

MODE Schaltet bei UKW-Empfang (FM) zwischen „Stereo“ und „Mono“ um (S.17).

FM Schaltet auf FM-Radioempfang (UKW).

AM Schaltet auf AM-Radioempfang (MW).

TUNING <</> Wählen die Empfangsfrequenz aus.

PRESET </> Wählen einen Festsender.

⑦ POP-UP MENU

Diese Taste wird von diesem Gerät nicht unterstützt.

⑧ Menübedientasten

Cursortasten Wählen ein Menü oder einen Parameter aus.

(Δ/▽/◀/▶)

ENTER Bestätigt einen ausgewählten Gegenstand.

RETURN Kehrt zum vorherigen Zustand zurück.

⑨ SETUP

Zeigt das Menü „Setup“ an (S.32).

⑩ Tasten VOLUME

Stellen die Lautstärke ein.

⑪ OPTION

Zeigt das Menü „Option“ an (S.30).

⑫ DISPLAY

Schaltet die Informationsanzeige im Frontblende-Display um.

⑬ ⏻ (Netz)

Schaltet das Gerät ein und aus (Bereitschaft).

⑭ NOW PLAYING

Zeigt die Wiedergabeinformationen im Frontblende-Display an.

⑮ HOME

Zeigt das oberste Menü im Frontblende-Display an.

⑯ MUTE

Schaltet die Audioausgabe stumm.

⑰ Wiedergabetasten

Für die Wiedergabe und andere Funktionen von Netzwerkquellen.

⑱ SHUFFLE

Schaltet den Zufallswiedergabemodus um.

⑲ REPEAT

Schaltet den Wiederholungsmodus um.

Verwendung der Fernbedienung

■ Batterien einsetzen

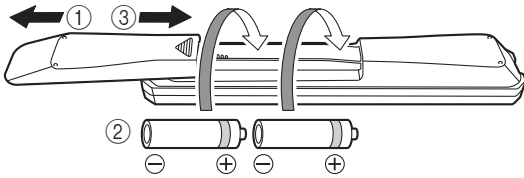

Hinweise

- Falls die Reichweite der Fernbedienung abnimmt, müssen alle Batterien erneuert werden.
- Reinigen Sie das Batteriefach gründlich, bevor Sie neue Batterien einsetzen.

■ Reichweite

Die Fernbedienungen senden einen gerichteten Infrarotstrahl.

Richten Sie Fernbedienungen während der Bedienung direkt auf den Fernbedienungssensor dieses Geräts.

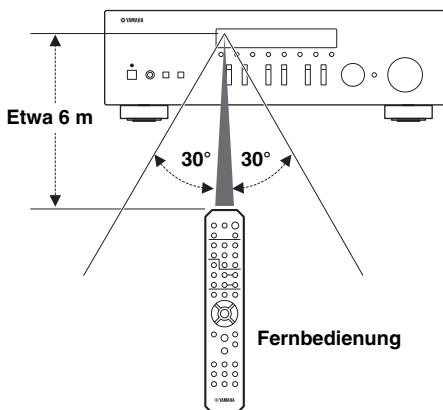

Anschlüsse

Anschließen der Lautsprecher und Quellkomponenten

VORSICHT

- Schließen Sie dieses Gerät und die anderen Komponenten erst an das Stromnetz an, wenn alle Anschlüsse zwischen den Komponenten vorgenommen wurden.
- Nehmen Sie alle Anschlüsse richtig vor: L (links) mit L, R (rechts) mit R, „+“ mit „+“ und „-“ mit „-“. Wenn die Anschlüsse nicht richtig vorgenommen wurden, ist von den Lautsprechern kein Ton zu hören. Wenn die Polarität der Lautsprecheranschlüsse nicht stimmt, klingt der Ton unnatürlich und Bässe fehlen. Schlagen Sie bitte in den Bedienungsanleitungen der einzelnen Komponenten nach.
- Achten Sie darauf, dass die abisolierten Lautsprecheradern sich nicht gegenseitig und auch keine anderen Metallteile dieses Geräts berühren. Andernfalls könnten das Gerät und/oder die Lautsprecher beschädigt werden.

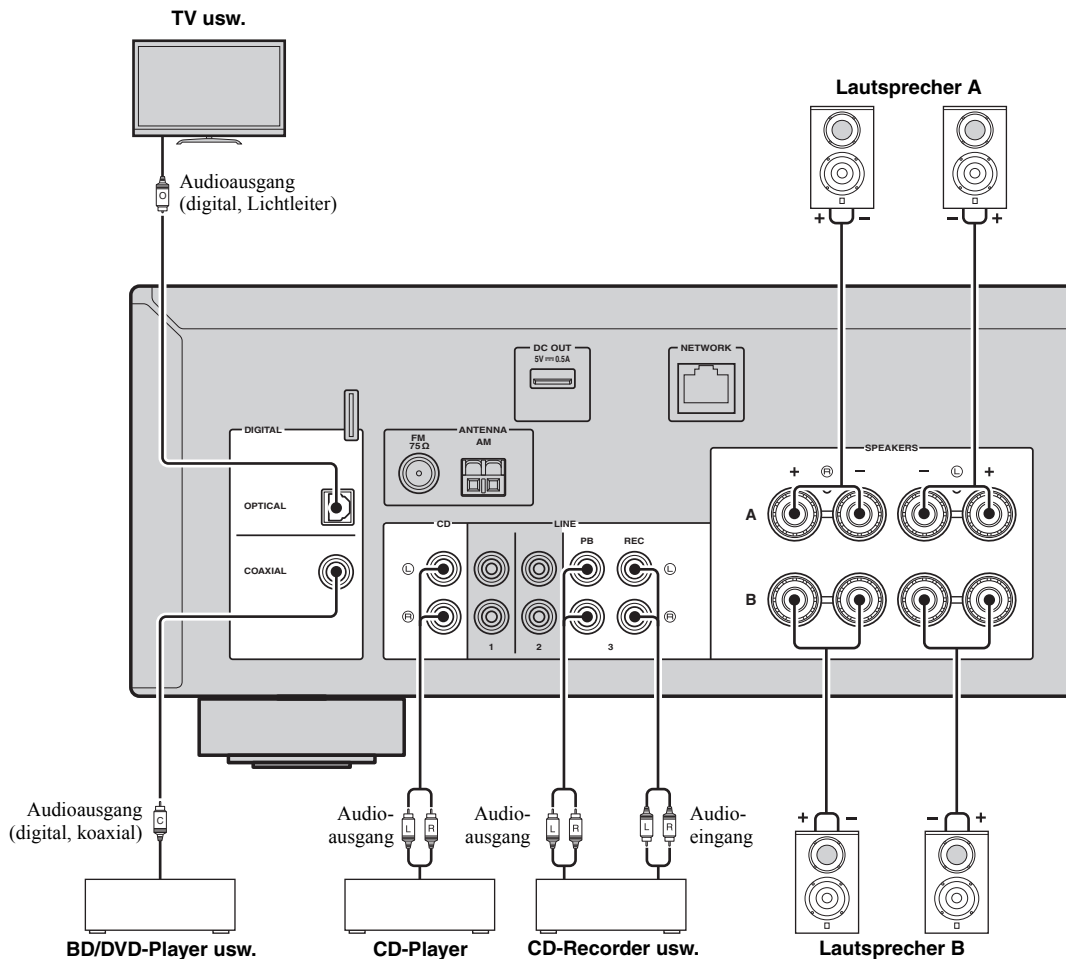

Anschließen von Aufnahmegeräten

An den Buchsen LINE 3 (REC) können Sie Audio-Aufnahmegeräte anschließen. Diese Buchse gibt die als Eingangsquelle gewählten Signale (von den Buchsen COAXIAL, OPTICAL, LINE 1-2, TUNER oder CD) aus.

Hinweise

- Verwenden Sie die Buchsen LINE 3 (REC) nur für den Anschluss von Aufnahmegeräten.
- Falls LINE 3 die gewählte Eingangsquelle ist, wird die Audioausgabe der Buchsen LINE 3 (REC) stummgeschaltet.

Anschließen der Lautsprecher

Anschließen der Lautsprecherkabel

Lautsprecherkabel haben zwei Adern. Eine davon wird am negativen (-) Anschluss von Gerät und Lautsprecher angeschlossen, die andere am positiven (+) Anschluss. Wenn die Adern farbkodiert sind, um Verwechslungen zu verhindern, sollten Sie die schwarz gefärbte Ader an der negativen Polklemme und die andere Ader an der positiven Polklemme anschließen.

- ① Entfernen Sie etwa 10 mm der Isolierung vom Ende jeder Ader des Lautsprecherkabels und verdrehen Sie die blanke Litze so fest wie möglich.
- ② Lösen Sie die Lautsprecherklemme.
- ③ Führen Sie die blanke Litze des Lautsprecherkabels in die seitliche Öffnung (oben rechts oder unten links) der Klemme ein.
- ④ Ziehen Sie die Klemme fest.

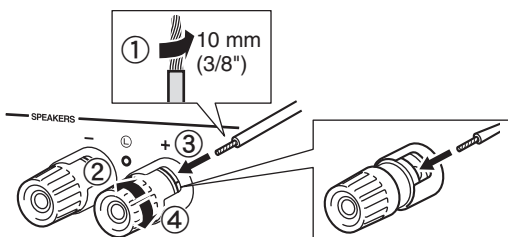

Bi-Wiring-Anschluss

Beim doppelt verdrahteten Bi-Wiring-Anschluss wird der Tieftöner von der kombinierten Mittel- und Hochtonersection getrennt. Ein mit Bi-Wiring kompatibler Lautsprecher ist mit vier Anschlüssen versehen. Diese zwei Anschlusspaare am Lautsprecher ermöglichen die Aufteilung in zwei unabhängige Bereiche. Mit diesen Verbindungen werden die Mittel- und Hochtonfrequenztreiber mit einem Anschlusspaar und der Bassfrequenztreiber mit dem anderen Anschlusspaar verbunden.

Dieses Gerät

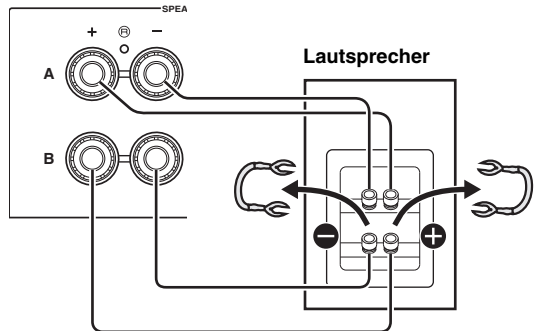

Schließen Sie den anderen Lautsprecher auf gleiche Weise am anderen Anschlusssatz an.

Hinweis

Beim Anschließen über Bi-Wiring müssen Sie etwaige Überbrückungskabel oder Brücken am Lautsprecher entfernen. Näheres erfahren Sie in der Bedienungsanleitung der Lautsprecher.



Für die Nutzung der Bi-Wiring-Anschlüsse müssen Sie SPEAKERS A und SPEAKERS B an der Frontblende oder auf der Fernbedienung drücken, so dass SP A und B im Frontblende-Display leuchten.

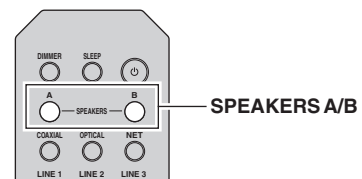
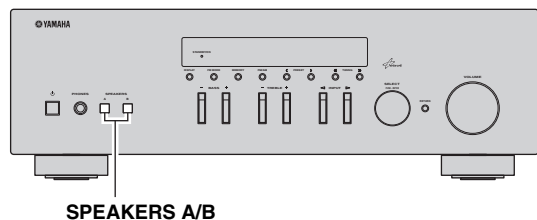

Anschließen der UKW- und MW-Antennen

Antennen für den Empfang von UKW- und MW-Sendern sind im Lieferumfang dieses Geräts einbegriffen. Diese Antennen sollten im Allgemeinen eine ausreichende Signalstärke liefern. Schließen Sie jede Antenne korrekt an den entsprechend beschrifteten Anschlüssen an.

Hinweis

Falls die Empfangsqualität schlecht ist, installieren Sie eine Außenantenne. Wenden Sie sich bezüglich Außenantennen an einen autorisierten Yamaha-Fachhändler oder -Kundendienst in Ihrer Nähe.

UKW-Außenantenne

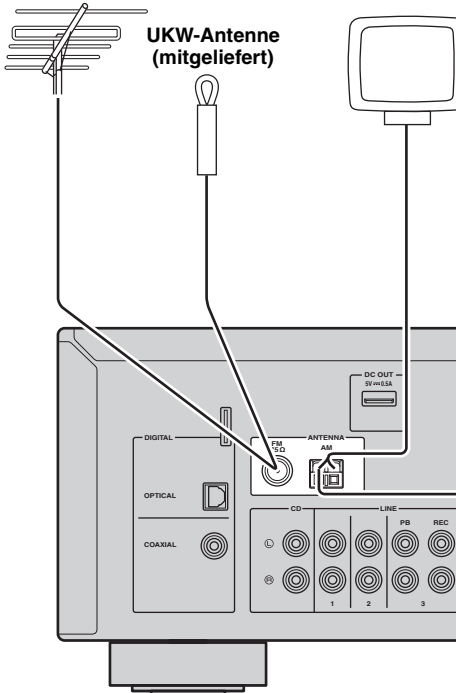

MW-Antenne (mitgeliefert)

- Die MW-Antenne sollte immer angeschlossen werden, auch dann, wenn eine MW-Außenantenne an diesem Gerät angeschlossen ist.
- Die MW-Antenne sollte entfernt von diesem Gerät aufgestellt werden.

MW-Außenantenne

Verwenden Sie 5 bis 10 m isolierten Draht, den Sie von einem Fenster nach außen führen.

■ Montieren der mitgelieferten MW-Antenne

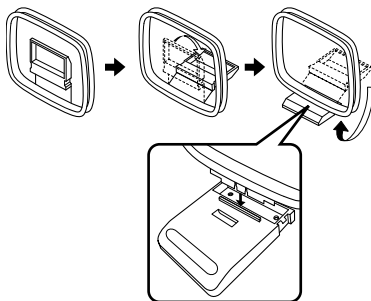

■ Anschließen des MW-Antennenkabels

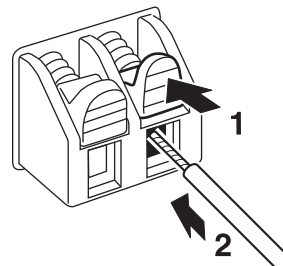

Anschließen an ein Netzwerk

Sie können mit diesem Gerät Internetradio oder Musikdateien hören, die sich auf Medien-Servern wie Computern und netzgebundenen Speichern (NAS) befinden. Verbinden Sie dieses Gerät über ein handelsübliches STP (Shielded Twisted Pair) Kabel der Kategorie CAT-5 oder höher (nicht gekreuzt) mit Ihrem Router.

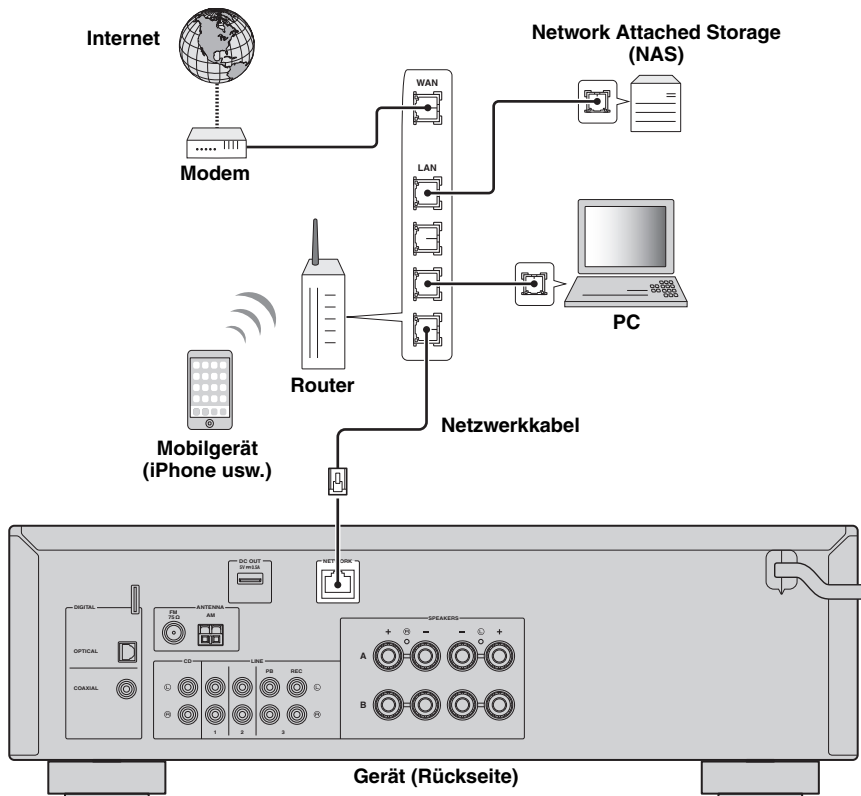

- Wenn Sie einen Router verwenden, der DHCP unterstützt, müssen Sie keine Netzwerkeinstellungen für das Gerät konfigurieren, da ihm die Netzwerkparameter (wie IP-Adresse) automatisch zugewiesen werden. Sie müssen Netzwerkeinstellungen nur dann selbst konfigurieren, wenn Ihr Router DHCP nicht unterstützt, oder wenn Sie die Netzwerkeinstellungen manuell vornehmen möchten (S.33).
- Unter „Information“ (S.33) im Menü „Setup“ können Sie prüfen, ob dem Gerät die richtigen Netzwerkparameter (wie IP-Adresse) zugewiesen wurden.

Hinweise

- Durch evtl. auf Ihrem Computer installierte Sicherheits-Software oder die Firewall-Einstellungen Ihrer Netzwerkgeräte (Router) kann der Zugriff des Geräts auf das Netzwerk blockiert werden. In diesen Fällen müssen Sie die Sicherheits-Software oder die Firewall-Einstellungen entsprechend umkonfigurieren.
- Jeder Server muss mit demselben Subnetz verbunden sein wie das Gerät.
- Um Internet-Dienste zu nutzen, ist eine Breitbandverbindung sehr zu empfehlen.

Anschließen des Netzwerks

Nachdem alle obigen Anschlüsse vorgenommen wurden, schließen Sie das Netzwerkkabel an.

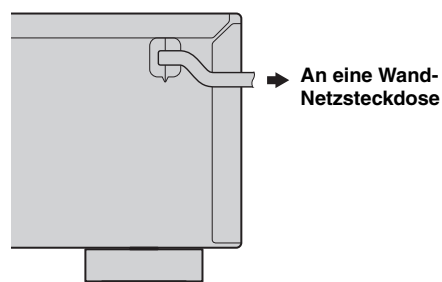

Konfiguration der Netzwerkgeräte

Konfigurieren Sie die mit dem Netzwerk verbundenen Geräte, um darauf gespeicherte Musikdateien wiederzugeben, oder konfigurieren Sie Ihr Mobilgerät für die Steuerung dieses Geräts. Führen Sie folgende Konfigurationen nach Wunsch aus.



Für Einzelheiten zur Internetverbindung beziehen Sie sich auf die Anleitung Ihrer Netzwerkgeräte.

■ Für die Wiedergabe von auf dem Computer gespeicherten Musikdateien

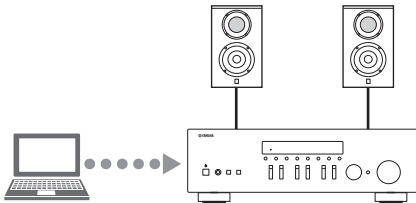

Sie müssen die Medienfreigabe-Einstellung des Computers konfigurieren. Konfigurieren Sie in Windows Media Player 12 die Medienfreigabe-Einstellung für Musikdateien. Ausführliche Informationen zu den Freigabeeinstellungen finden Sie unter „Einstellen der Freigabe von Musikdateien“ (S.22).



Sie können mit Windows Media Player die Bedienung über den Computer vornehmen. Ausführliche Informationen finden Sie unter Windows Media Player.

■ Für die Wiedergabe von auf dem NAS gespeicherten Musikdateien

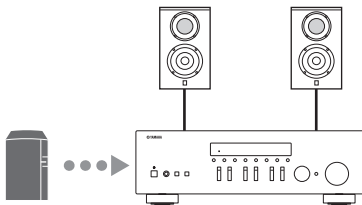

Sie müssen die Medienfreigabe-Einstellung des NAS konfigurieren.

Die Konfigurationsschritte variieren abhängig vom NAS. Beachten Sie die Anleitung des NAS.



- Wenn Sie die Netzwerkparameter manuell konfigurieren möchten, achten Sie darauf, eine IP-Adresse zu verwenden, die nicht von anderen Geräten in Ihrem Netzwerk verwendet wird.
- Wenn Sie DHCP nutzen und die notwendigen Informationen, wie z. B. die IP-Adresse, automatisch für das Netzwerk abrufen. Für das NAS sollte DHCP normalerweise aktiviert sein.

■ Für die Wiedergabe von iPod/iTunes mit AirPlay

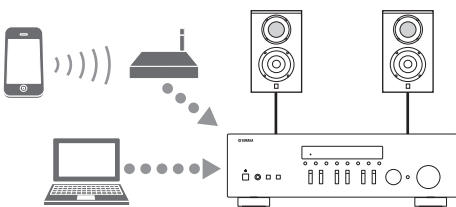

Wählen Sie dieses Gerät vom iPod oder iTunes aus (S.27). Sicherstellen, dass der Router, auf den vom iPod/iTunes zugegriffen wird, mit demselben Netzwerk verbunden ist wie dieses Gerät.

■ Für die Bedienung dieses Geräts mit einem Mobilgerät

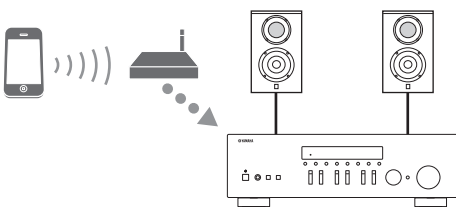

Sie müssen die entsprechende Anwendung herunterladen und sie installieren (S.3).



- Wenn Sie die Netzwerkparameter manuell konfigurieren möchten, achten Sie darauf, eine IP-Adresse zu verwenden, die nicht von anderen Geräten in Ihrem Netzwerk verwendet wird.
- Wenn Sie DHCP nutzen und die notwendigen Informationen, wie z. B. die IP-Adresse, automatisch für das Netzwerk abrufen. Für das Mobilgerät sollte DHCP normalerweise aktiviert sein.

Wiedergabe

Wiedergeben einer Quelle

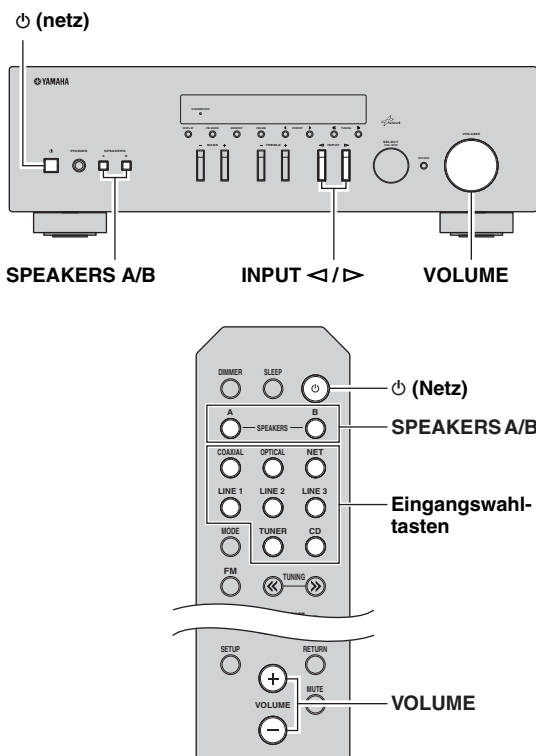

- 1 Drücken Sie ϕ (Netz), um dieses Gerät einzuschalten.**
- 2 Drücken Sie den Wahlschalter INPUT <|/> an der Frontblende (oder drücken Sie eine der Eingangswahl-tasten auf der Fernbedienung), um die gewünschte Eingangsquelle auszuwählen.**
- 3 Drücken Sie SPEAKERS A und/oder SPEAKERS B an der Frontblende oder auf der Fernbedienung, um die Lautsprecherpaare A und/oder B auszuwählen.**

Wenn Lautsprecherpaar A oder B eingeschaltet ist, wird entsprechend SP A oder SP B im Frontblende-Display angezeigt (S.6).

Hinweise

- Wenn ein Lautsprecherpaar mit Bi-Wiring angeschlossen ist, oder wenn Sie zwei Lautsprecherpaare simultan verwenden (A und B), vergewissern Sie sich, dass SP A und SP B auf dem Frontblende-Display angezeigt werden.
- Wenn Sie über Kopfhörer hören möchten, schalten Sie die Lautsprecher aus.

- 4 Starten Sie die Wiedergabe der Signalquelle.**

- 5 Drehen Sie den Regler VOLUME an der Frontblende (oder drücken Sie VOLUME +/- auf der Fernbedienung), um die Ausgangslautstärke einzustellen.**



- Sie können mit den Reglern BASS und TREBLE an der Frontblende die Klangeigenschaften einstellen.
- Sie können im Menü „Setup“ die Balance der Lautsprecher einstellen (S.16).

- 6 Drücken Sie erneut ϕ (Netz), um die Benutzung dieses Geräts einzustellen und es in den Bereitschaftsmodus zu schalten.**

■ Einstellen der Regler BASS und TREBLE

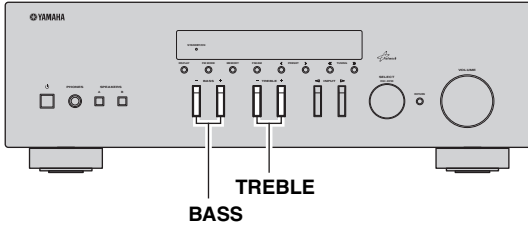

BASS +/- und TREBLE +/- stellen den Frequenzgang der Höhen und Bässe ein.

Die Einstellung „0“ erzeugt einen linearen Frequenzgang.

BASS

Erhöht oder verringert den Pegel der niedrigen Frequenzen.
Regelbereich: -10 bis +10 (20 Hz)

TREBLE

Erhöht oder verringert den Pegel der hohen Frequenzen.
Regelbereich: -10 bis +10 (20 kHz)



BASS und TREBLE können n im Menü „Setup“ eingestellt werden (S.32).

■ Einstellen der Lautsprecherbalance

Stellt das Lautstärkeverhältnis zwischen linkem und rechtem Lautsprecher ein, um Unterschiede durch die Anordnung der Lautsprecher oder durch Raumgegebenheiten auszugleichen.

Führen Sie zum Einstellen der Lautsprecherbalance folgende Schritte aus.

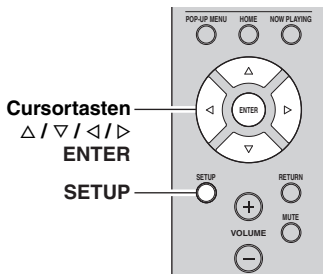

1 Drücken Sie SETUP auf der Fernbedienung.

Das Menü „Setup“ wird im Frontblende-Display angezeigt.



2 Drücken Sie Δ/▽, um „Balance“ zu wählen, und drücken Sie dann ENTER.



3 Drücken Sie </>, um die Lautsprecherbalance einzustellen.

Regelbereich: L+10 bis R+10

4 Um das Menü „Setup“ zu verlassen, drücken Sie erneut SETUP.

Verwendung des Einschlaf-Timers

Verwenden Sie diese Funktion, damit sich das Gerät nach der vorgegebenen Zeit automatisch in Bereitschaft schaltet. Der Einschlaf-Timer ist nützlich, wenn Sie einschlafen möchten, während dieses Gerät wiedergibt oder aufnimmt.

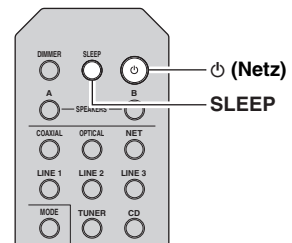

Hinweis

Der Einschlaf-Timer lässt sich nur mit der Fernbedienung einstellen.

1 Drücken Sie mehrmals SLEEP, um die Zeit einzustellen, die vergehen soll, bis dieses Gerät automatisch in Bereitschaft schaltet.

Mit jedem Druck auf SLEEP wechselt das Frontblende-Display wie unten gezeigt.

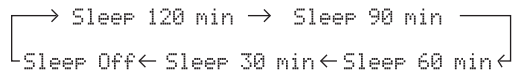

Die Anzeige SLEEP blinkt, während Sie die Zeit des Einschlaf-Timers einstellen.



Wenn der Einschlaf-Timer eingeschaltet ist, leuchtet die Anzeige SLEEP im Frontblende-Display.



- Zum Ausschalten des Einschlaf-Timers wählen Sie „Sleep Off“.
- Der Einschlaf-Timer kann ebenfalls durch Druck auf ⏻ (Netz) aufgehoben werden, was dieses Gerät in Bereitschaft schaltet.

FM-/AM-Radio (UKW/MW) hören

UKW/MW-Abstimmung

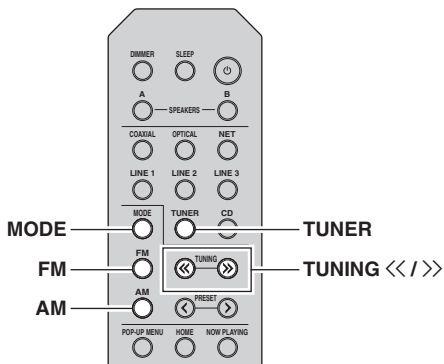

- 1 Drücken Sie TUNER, um „TUNER“ als Eingangsquelle auszuwählen.**
- 2 Drücken Sie FM oder AM, um den Empfangsbereich (FM oder AM) zu wählen.**
- 3 Halten Sie TUNING <</>> länger als 1 Sekunde lang gedrückt, um mit der Abstimmung zu beginnen.**

Drücken Sie >>, um auf eine höhere Frequenz abzustimmen.

Drücken Sie <<, um auf eine niedrigere Frequenz abzustimmen.

Die Frequenz des empfangenen Senders wird im Frontblende-Display angezeigt.

Wird ein Sender empfangen, leuchtet die Anzeige „TUNED“ im Frontblende-Display. Wird eine Stereo-Sendung empfangen, leuchtet ebenfalls die Anzeige „STEREO“.

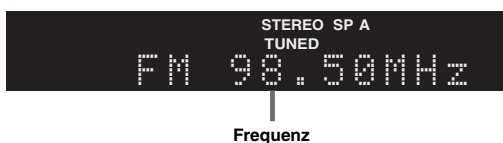

Wenn die Sendersuche nicht beim gewünschten Sender stoppt, weil das Signal zu schwach ist, stellen Sie die Frequenz mit folgenden Tasten ein.



Wenn der Signalempfang für einen FM-Radiosender instabil ist, kann er eventuell durch Umschalten auf monauralen Empfang verbessert werden.

■ Verbessern des UKW-Empfangs

Wenn das Signal des Senders schwach und die Klangqualität nicht gut ist, schalten Sie den UKW-Empfangsmodus auf Mono, um den Empfang zu verbessern.

- 1 Drücken Sie mehrmals MODE, um „Stereo“ (automatischer Stereomodus) oder „Mono“ (monauraler Modus) auszuwählen, wenn dieses Gerät auf einen UKW-Sender abgestimmt ist.**

Wenn Mono ausgewählt ist, sind UKW-Sendungen in Mono zu hören.

Hinweis

Die Anzeige STEREO an der Frontblende leuchtet beim Empfang einer Stereosendung.

Automatischer Festsendersuchlauf (nur FM-Sender)

Sie können die automatische Festsenderspeicherung nutzen, um automatisch UKW-Sender als Festsender (Presets) zu speichern. Mit dieser Funktion kann dieses Gerät automatisch UKW-Sender finden, die ein starkes Signal aufweisen und bis zu 40 dieser Sender nacheinander speichern. Sie können dann beliebige dieser Festsender anhand ihrer Nummer einfach abrufen.

Hinweise

- Wenn ein Sender unter einer Festsendernummer gespeichert wird, unter der bereits ein Sender gespeichert war, wird der zuvor gespeicherte Sender überschrieben.
- Wenn der zu speichernde Sender nur ein schwaches Signal bietet, probieren Sie es mit der manuellen Abstimmungsmethode.



- UKW-Sender, die mit der automatischen Festsenderspeicherung gespeichert wurden, sind in Stereo zu hören.
- Nur Radio-Daten-System-Sender werden mit der automatischen Festsenderspeicherung gespeichert.

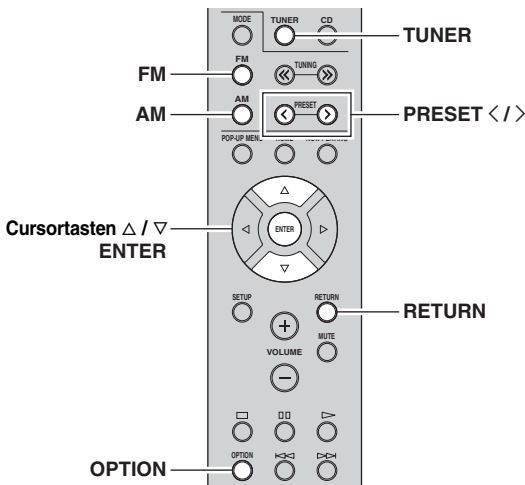

- 1 Drücken Sie TUNER, um „TUNER“ als Eingangsquelle auszuwählen.
- 2 Drücken Sie OPTION auf der Fernbedienung. Das Menü „Option“ wird angezeigt (S.30).
- 3 Drücken Sie Δ/▽, um „Auto Preset“ zu wählen, und drücken Sie dann ENTER.



Dieses Gerät startet nach etwa 5 Sekunden die Suche im UKW-Band, beginnend mit der niedrigsten Frequenz. Um die Suche sofort zu starten, halten Sie die Taste ENTER gedrückt.



- Bevor die Sendersuche beginnt, können Sie durch Druck auf PRESET </> oder die Cursortaste (Δ/▽) auf der Fernbedienung die erste zu verwendende Festsendernummer angeben.
- Um die Sendersuche abzubrechen, drücken Sie FM, AM oder RETURN.



Festsendernummer Frequenz

Nach dem Suchlauf wird „FINISH“ angezeigt, und das Display kehrt in den ursprünglichen Zustand zurück.

Manuelle Festsenderspeicherung

Sie können manuell insgesamt bis zu 40 UKW/MW-Sender speichern. Sie können dann beliebige dieser Festsender anhand ihrer Nummer einfach abrufen.

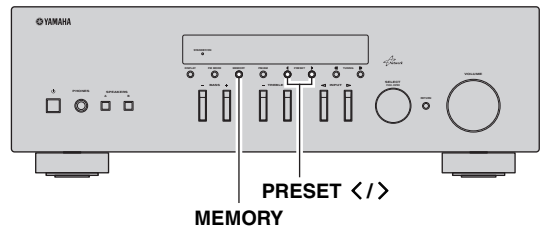

■ **Manuelles Speichern eines Radiosenders**
Wählen Sie manuell einen Radiosender aus und speichern Sie ihn unter einer Festsendernummer.

- 1 Gehen Sie wie unter „UKW/MW-Abstimmung“ (S.17) beschrieben vor, um auf einen gewünschten Sender abzustimmen.
- 2 Halten Sie MEMORY länger als 2 Sekunden gedrückt.
Beim ersten Speichern eines Senders wird der gewählte Radiosender automatisch unter der Festsendernummer „01“ gespeichert. Danach wird jeder von Ihnen ausgewählte Radiosender unter der nächsten leeren Festsendernummer nach der zuletzt gespeicherten Nummer gespeichert.



Festsendernummer



Um eine Festsendernummer zum Speichern auszuwählen, drücken Sie nach dem Einstellen des gewünschten Radiosenders einmal MEMORY, wählen Sie mit PRESET </> eine Festsendernummer aus, und drücken Sie nochmals MEMORY.



„Empty“ (nicht in Gebrauch) oder die aktuell gespeicherte Frequenz

Abrufen eines Festsenders

Sie können Festsender abrufen, die mit der automatischen oder manuellen Festsenderspeicherung gespeichert wurden.

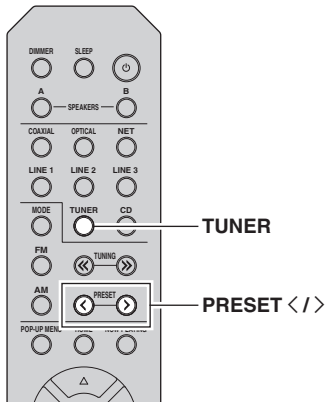

1 Drücken Sie TUNER, um „TUNER“ als Eingangsquelle auszuwählen.

2 Drücken Sie PRESET </>, um eine Festsendernummer zu wählen.



- Festsendernummern, unter denen keine Sender gespeichert sind, werden ausgelassen.
- „No Presets“ wird angezeigt, wenn keine gespeicherten Festsender vorliegen.

Löschen eines Festsenders

Löschen Sie Radiosender, die unter einer Festsendernummer gespeichert sind.

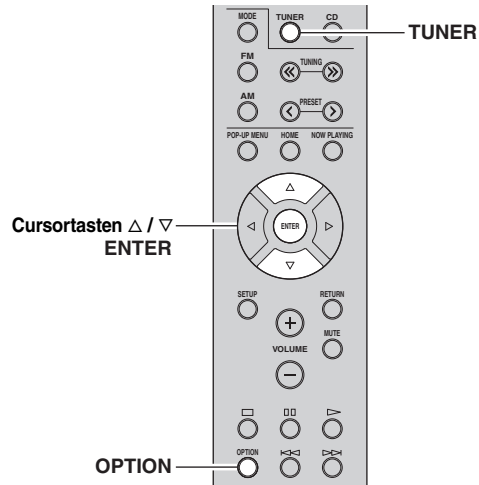

1 Drücken Sie TUNER, um „TUNER“ als Eingangsquelle auszuwählen.

2 Drücken Sie OPTION.

3 Wählen Sie mit den Cursortasten „Clear Preset“ aus und drücken Sie dann ENTER.



4 Wählen Sie mit den Cursortasten (Δ / ∇) den zu löschenden Festsender und drücken Sie dann ENTER.

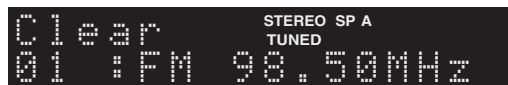

Zu löschender Festsender

Wenn der Festsender gelöscht ist, wird „Cleared“ und dann die nächste Festsendernummer angezeigt.



5 Wiederholen Sie Schritt 4, bis alle gewünschten Festsender gelöscht sind.

6 Um das Menü „Option“ zu verlassen, drücken Sie OPTION.

Einstellung von Sendern mit Radio Data System

Radio Data System ist ein Datenübertragungssystem, das in vielen Ländern für FM-Sender verwendet wird. Das Gerät kann verschiedene Arten von Radio Data System-Daten empfangen, z. B. „Program Service“, „Program Type“, „Radio Text“ und „Clock Time“, wenn es auf einen Sender abgestimmt ist, der Radio Data System sendet.

Anzeigen der Radio Data System-Informationen

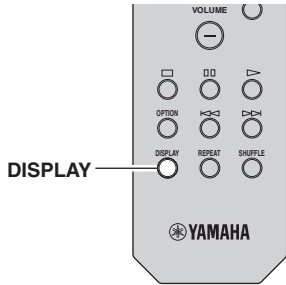

1 Stimmen Sie auf den gewünschten Radio Data System-Sender ab.



Wir empfehlen die Verwendung von „Auto Preset“, um auf Radio Data System-Sender abzustimmen (S.18).

2 Drücken Sie DISPLAY.

Mit jedem Druck auf die Taste werden die im Frontblende-Display angezeigten Inhalte umgeschaltet.



Name des Eintrags

Nach etwa 3 Sekunden erscheinen die entsprechenden Informationen der angezeigten Inhalte.



Informationen

Program Service	Name des Senders
Program Type	Aktueller Programmtyp
Radio Text	Informationen über das aktuelle Programm
Clock Time	Aktuelle Uhrzeit
Frequency	Frequenz

Hinweis

„Program Service“, „Program Type“, „Radio Text“ und „Clock Time“ werden nicht angezeigt, wenn der Radiosender den Radio Data System-Dienst nicht anbietet.

Automatischer Empfang von Verkehrsinformationen

Wenn „TUNER“ als Eingangsquelle ausgewählt ist, empfängt das Gerät automatisch Verkehrsinformationen. Um diese Funktion zu aktivieren, folgen Sie der nachstehenden Vorgehensweise, um den Sender mit Verkehrsinformationen einzustellen.

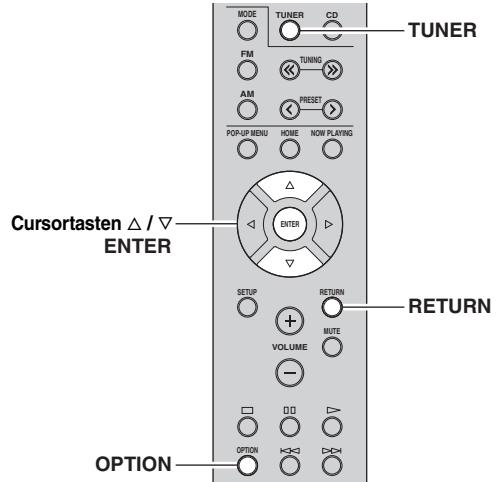

1 Wenn „TUNER“ als Eingangsquelle ausgewählt ist, drücken Sie OPTION.

2 Wählen Sie mit den Cursortasten „TrafficProgram“ aus und drücken Sie dann ENTER.

Die Suche nach Sendern mit Verkehrsinformationen beginnt in 5 Sekunden. Drücken Sie erneut ENTER, um die Suche sofort zu starten.



- Um von der aktuellen Frequenz aus aufwärts/abwärts zu suchen, drücken Sie die Cursortasten (Δ/▽), während „READY“ angezeigt wird.
- Um die Suche abzubrechen, drücken Sie RETURN.
- Texte in Klammern geben Anzeigen im Frontblende-Display an.

Die folgende Anzeige erscheint etwa 3 Sekunden lang, wenn die Suche beendet ist.



Sender (Frequenz) mit Verkehrsinformationen

Hinweis

„TP Not Found“ wird ca. 3 Sekunden lang angezeigt, wenn keine Sender mit Verkehrsinformationen gefunden wurden.

Verwenden des Spotify-Dienstes

Spotify bietet Ihnen auf Ihrem Mobilgerät Zugang zu Millionen von Titeln. Sie können beliebige Streams wiedergeben. Dank Spotify Connect können Sie mit der Spotify App Musik auswählen und über Ihr Yamaha Home Entertainment System wiedergeben.

Besuchen Sie Spotify.com für Einzelheiten zum Dienstbereich.

1 Verbinden Sie Ihr Gerät mit Ihrem Wi-Fi-Heimnetzwerk.

Verbinden Sie dieses Gerät und Ihr Mobilgerät bzw. Tablet wie unten dargestellt mit Ihrem Wi-Fi-Heimnetzwerk. Alle Geräte müssen mit demselben Netzwerk verbunden sein.

Netzwerkverbindung (Beispiel)

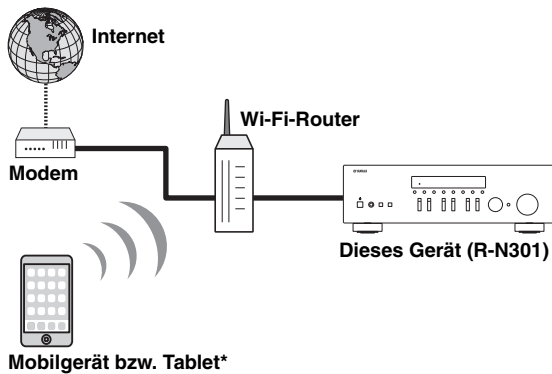

* iOS/Android™ Apps sind ab August 2014 verfügbar. Einzelheiten finden Sie bei Spotify.com.



Für die Benutzung dieser Funktion müssen dieses Gerät und Ihr Mobilgerät bzw. Tablet mit dem Internet verbunden sein. Näheres zu den Verbindungen und Netzwerkeinstellungen finden Sie in der „Bedienungsanleitung“.

2 Erhalten Sie die Spotify App und das kostenlose Premium-Abonnement.

Laden Sie die Spotify App für Ihr Mobilgerät bzw. Tablet von Ihrem App Store herunter, und erhalten Sie das kostenlose Premium-Abonnement.

Die Spotify App und ein Premium-Konto sind notwendig. Besuchen Sie Spotify.com für nähere Einzelheiten.

www.spotify.com/connect

3 Wiedergabe von Spotify-Inhalten.

Starten Sie die Spotify App auf Ihrem Mobilgerät bzw. Tablet, melden Sie sich bei Spotify an, und starten Sie die Wiedergabe eines Titels.

- 1 Tippen Sie auf den Balken Aktuelle Wiedergabe für zusätzliche Steuerelemente, und tippen Sie auf das Lautsprechersymbol.
- 2 Wählen Sie für das Audioausgabegerät das Gerät (Netzwerkname des Geräts) aus.

Spotify App (Beispiel)

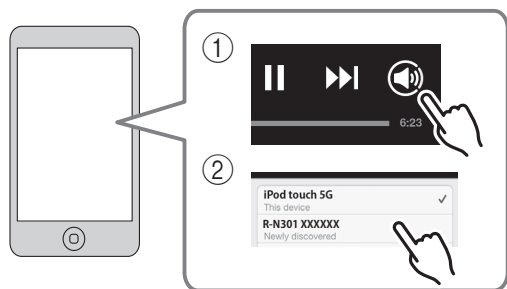

- Der Wiedergabebildschirm wird im Frontblende-Display angezeigt.
- Sie können die Lautstärke des Geräts mit der Spotify App während der Wiedergabe einstellen.

Vorsicht

- Wenn Sie die Lautstärkeregelung mit der Spotify App vornehmen, kann die Wiedergabelautstärke unerwartet laut sein. Dies kann zu einer Beschädigung des Geräts oder der Lautsprecher führen. Falls die Lautstärke während der Wiedergabe plötzlich zunimmt, stoppen Sie sofort die Wiedergabe mit der Spotify App.



Spotify und das Spotify-Logo sind eingetragene Warenzeichen von Spotify Group.

Wiedergabe von auf Media-Servern (PCs/NAS) gespeicherter Musik

Sie können auf dem Gerät Musikdateien abspielen, die auf Ihrem Computer oder DLNA-kompatiblen NAS gespeichert sind.

Hinweise

- Damit diese Funktion verwendet werden kann, müssen das Gerät und der Computer mit demselben Router verbunden sein (S.13). Unter „Information“ (S.33) im Menü „Setup“ können Sie prüfen, ob dem Gerät die richtigen Netzwerkparameter (wie IP-Adresse) zugewiesen wurden.
- Das Gerät unterstützt die Wiedergabe von Dateien der Formate WAV (nur PCM) MP3, WMA, MPEG-4 AAC und FLAC.
- Das Gerät ist mit Sampling-Frequenzen von bis zu 192 kHz (WAV- und FLAC-Dateien) bzw. 48 kHz (andere Dateien) kompatibel.
- Um FLAC-Dateien wiederzugeben, müssen Sie Serversoftware installieren, die die gemeinsame Nutzung von FLAC-Dateien über DLNA auf Ihrem Computer unterstützt, oder einen NAS verwenden, der FLAC-Dateien unterstützt.

Einstellen der Freigabe von Musikdateien

Um auf diesem Gerät Musikdateien von Ihrem Computer wiedergeben zu können, müssen Sie die Medienfreigabe zwischen diesem Gerät und dem Computer (Windows Media Player 11 oder neuer) einstellen. Im Folgenden wird das Beispiel von Windows Media Player unter Windows 7 verwendet.

1 Starten Sie Windows Media Player 12 auf Ihrem PC.

2 Wählen Sie „Streamen“ und dann „Medienstreaming aktivieren“.

Der Systemsteuerungsbildschirm Ihres PCs wird angezeigt

(Beispiel: englische Version)

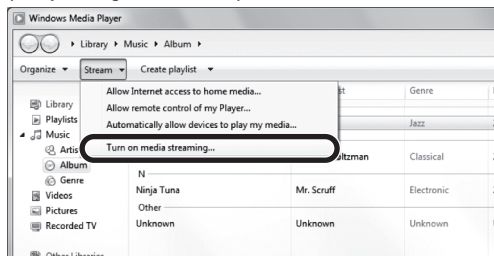

3 Klicken Sie auf „Medienstreaming aktivieren“.

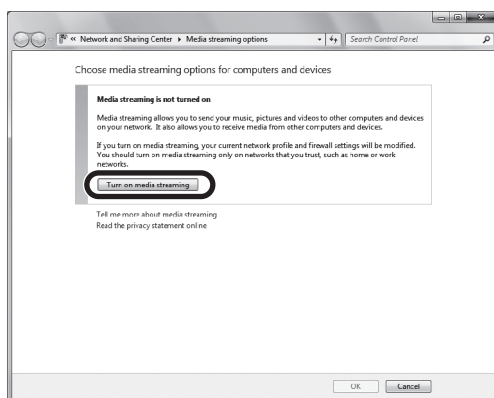

4 Wählen Sie „Zugelassen“ in der Dropdown-Liste neben „R-N301“.

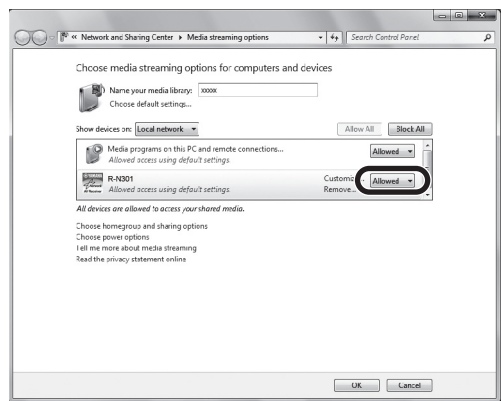

5 Klicken Sie zum Verlassen auf „OK“.



Für Näheres zu den Einstellungen der Medienfreigabe siehe die Hilfe für Windows Media Player.

• **Für Windows Media Player 11**

- ① Starten Sie Windows Media Player 11 auf Ihrem PC.
- ② Wählen Sie „Medienbibliothek“ und dann „Medienfreigabe“.
- ③ Aktivieren Sie das Kontrollkästchen „Freigabe der Medien an“, wählen Sie das Symbol „R-N301“ und klicken Sie auf „Zulassen“.
- ④ Klicken Sie auf „OK“, um das Dialogfeld zu verlassen.

• **Für einen Computer oder einen NAS, auf dem andere DLNA-Serversoftware installiert ist**

Konfigurieren Sie anhand deren Bedienungsanleitung die Medienfreigabeeinstellung für das Gerät oder die Software.

Wiedergabe von Musikinhalten vom Computer

Folgen Sie den hier angegebenen Schritten, um Computer-Musikinhalt zu bedienen und die Wiedergabe zu starten.

Hinweis

„_“ (Unterstrich) wird für Zeichen angezeigt, die nicht vom Gerät unterstützt werden.

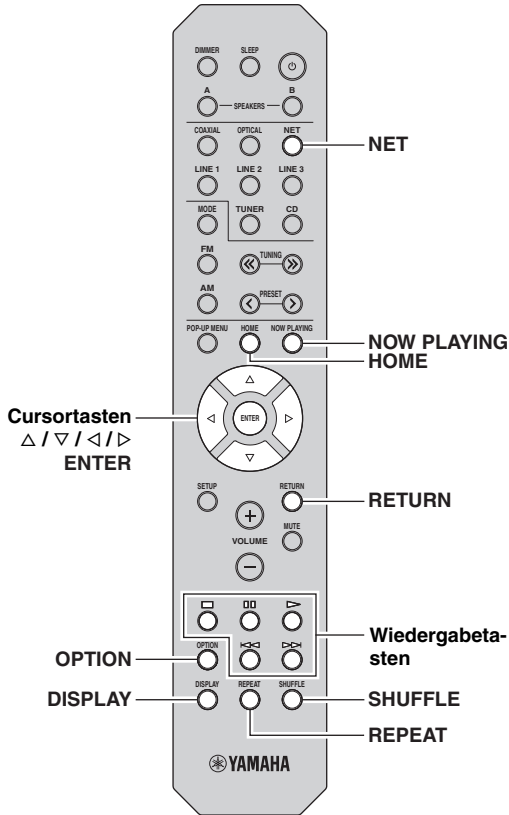

1 Drücken Sie mehrmals NET, um „Server“ als Eingangsquelle auszuwählen.



Folgende Symbole werden im Frontblende-Display angezeigt.

Symbol	Bedeutung
	Wird angezeigt, wenn Audioinhalte ausgewählt werden können.
①	Wird angezeigt, wenn der aktuelle Ordner eine höhere Ebene enthält.
	Wird angezeigt, wenn eine nicht unterstützte Musikdatei ausgewählt ist.
②	Wird angezeigt, wenn der aktuelle Ordner eine tiefere Ebene enthält.



Während der Wiedergabe einer mit dem Gerät ausgewählten Musikdatei auf Ihrem Computer werden die Wiedergabe-Informationen angezeigt.

2 Verwenden Sie die Cursorstasten (Δ / ▽), um einen Musikserver auszuwählen, und drücken Sie dann ENTER.

3 Wählen Sie mit den Cursorstasten einen Gegenstand und drücken Sie dann ENTER.

Wenn ein Titel ausgewählt ist, beginnt die Wiedergabe, und Wiedergabe-Informationen werden angezeigt.



- Um zum vorherigen Zustand zurückzukehren, drücken Sie RETURN.
- Durch mehrmaligen Druck auf DISPLAY können Sie die Wiedergabe-Informationen im Frontblende-Display umschalten (S.29).

Verwenden Sie die folgenden Tasten auf der Fernbedienung zur Steuerung der Wiedergabe.

Tasten	Funktion	
Wiedergabetasten		Setzt nach dem Pausieren die Wiedergabe fort.
		Stoppt die Wiedergabe.
		Stoppt vorübergehend die Wiedergabe.
		Springt vorwärts/rückwärts während der Wiedergabe.
		Springt vorwärts/rückwärts während der Wiedergabe.
HOME	Zeigt das Hauptverzeichnis des Musikservers an.	
NOW PLAYING	Zeigt Informationen über den wiedergegebenen Titel an.	



Sie können auch einen DLNA-kompatiblen Digital Media Controller (DMC) verwenden, um die Wiedergabefunktionen zu bedienen. Für Einzelheiten siehe „DMC Control“ (S.33).

BEDIENUNG DER GRUNDFUNKTIONEN

Deutsch

■ **Einstellungen für Wiederholung/
Zufallswiedergabe**

Sie können die Einstellungen für Wiederholung/Zufall für die Wiedergabe von Computer-Musikinhalt konfigurieren.

1 Wenn „Server“ die gewählte Eingangsquelle ist, drücken Sie mehrmals REPEAT oder SHUFFLE, um einen Wiedergabemodus zu wählen.

Eintrag	Einstellung	Funktion
Repeat	Off	Schaltet die Wiedergabewiederholung ein oder aus.
	One	Der aktuelle Titel wird wiederholt.
	All	Alle Titel des aktuellen Albums (Ordners) werden wiederholt.
Shuffle	Off	Schaltet die Zufallsfunktion ein oder aus.
	On	Titel des aktuellen Albums (Ordners) werden in zufälliger Reihenfolge wiedergegeben.



Die Wiederholung/Zufallswiedergabe kann ebenfalls im Menü „Option“ eingestellt werden (S.30).

Internetradio hören

Sie können alle Internetradiosender weltweit hören.

Hinweise

- Um diese Funktion zu nutzen, muss das Gerät mit dem Internet verbunden sein (S.13). Unter „Information“ (S.33) im Menü „Setup“ können Sie prüfen, ob dem Gerät die richtigen Netzwerkparameter (wie IP-Adresse) zugewiesen wurden.
- Es kann sein, dass bestimmte Internetradiosender nicht empfangen werden können.
- Das Gerät nutzt den Datenbankdienst vTuner für Internetradiosender.
- Dieser Dienst kann ohne Vorankündigung eingestellt werden.

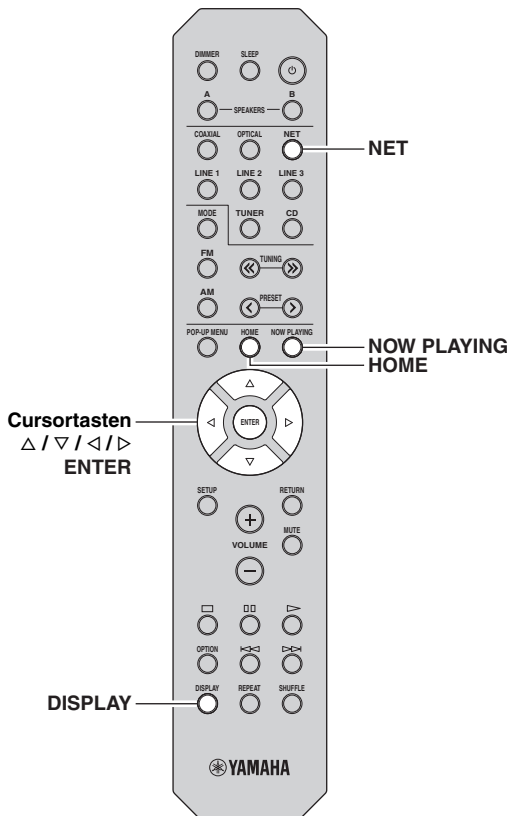

1 Drücken Sie mehrmals NET, um „NetRadio“ als Eingangsquelle auszuwählen.

Die Senderliste wird auf dem Frontblende-Display angezeigt.



Folgende Symbole werden im Frontblende-Display angezeigt.

Symbol	Bedeutung
①	Wird angezeigt, wenn ein Internetradiosender ausgewählt werden kann.
②	Wird angezeigt, wenn der aktuelle Ordner eine tiefere Ebene enthält.

2 Wählen Sie mit den Cursortasten einen Gegenstand und drücken Sie dann ENTER.

Wenn ein Internetradiosender ausgewählt ist, beginnt die Wiedergabe, und Wiedergabe-Informationen werden angezeigt.



Zum Anzeigen der Senderliste wählen der Wiedergabe drücken Sie HOME. Um zu den Wiedergabe-Informationen zurückzukehren, drücken Sie NOW PLAYING.



- Um zum vorherigen Zustand zurückzukehren, drücken Sie RETURN.
- Durch mehrmaligen Druck auf DISPLAY können Sie die Wiedergabe-Informationen im Frontblende-Display umschalten (S.29).
- Verwenden Sie die Wiedergabetasten (□) zum Stoppen der Wiedergabe.
- Einige Informationen sind je nach Sender eventuell nicht verfügbar.

Speichern von Lieblings-Internetradiosendern (Bookmarks)

Wenn Sie Ihre Lieblings-Internetradiosender als „Bookmarks“ speichern, können diese rasch vom Ordner „Bookmarks“ im Frontblende-Display abgerufen werden.

1 Wählen Sie auf dem Gerät einen beliebigen Internetradiosender aus.

Ein Sender muss zuerst gespeichert werden, bevor er abgerufen werden kann.

2 Prüfen Sie die vTuner ID des Geräts.

Sie finden die vTuner ID (MAC-Adresse des Geräts) unter „Information“ (S.33) im Menü „Setup“.

3 Besuchen Sie die vTuner Website

(<http://yradio.vtuner.com/>) in Web-Browser Ihres Computers und geben Sie die vTuner ID ein.

Sie können die Sprache ändern.



Geben Sie die vTuner ID hier ein.



Zur Verwendung dieser Funktion müssen Sie sich ein persönliches Konto einrichten. Benutzen Sie zur Erstellung Ihres Kontos Ihre E-Mail-Adresse.

4 Speichern Sie Ihre Lieblings-Internetradiosender.

Klicken Sie auf das Symbol „Add“ (♥+) neben dem Sendernamen.



Um einen Sender aus dem Ordner „Bookmarks“ zu entfernen, wählen Sie „Bookmarks“ im Home-Bildschirm, und klicken Sie dann auf das Symbol „Remove“ (♥-) neben dem Sendernamen.

Wiedergabe von Musik von iPod/iTunes über ein Netzwerk (AirPlay)

Mit der AirPlay-Funktion können Sie Musik von iPod/iTunes drahtlos über ein Netzwerk mit dem Gerät abspielen.

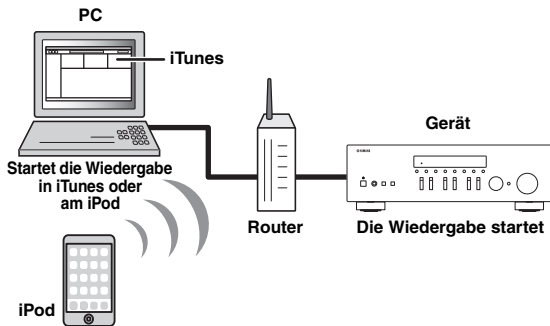

Hinweis

Damit diese Funktion verwendet werden kann, müssen Computer oder iPod mit demselben Router verbunden sein (S.13). Unter „Information“ (S.33) im Menü „Setup“ können Sie prüfen, ob dem Gerät die richtigen Netzwerkparameter (wie IP-Adresse) zugewiesen wurden.

AirPlay ist kompatibel mit iPhone, iPad und iPod touch mit iOS 4.3.3 oder neuer, Mac mit OS X Mountain Lion und Mac sowie PC mit iTunes 10.2.2 oder neuer. (Stand August 2014)

Wiedergabe von Musikinhalten von iPod/iTunes

Folgen Sie den unten angegebenen Schritten, um iPod/iTunes-Musikinhalt am Gerät abzuspielen.

1 Schalten Sie das Gerät ein, und starten Sie iTunes auf dem Computer oder rufen Sie den Wiedergabebildschirm auf dem iPod auf.

Wenn der iPod/iTunes das Gerät erkennt, wird das Symbol AirPlay angezeigt ().



Bei iPods mit iOS 7 wird AirPlay im Control Center angezeigt. Zugang zum Control Center erhalten Sie durch Aufwärtsstreichen vom unteren Bildschirmrand.

Beispiel in iTunes



Beispiel unter iOS 6

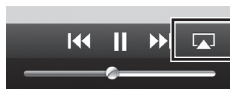

Beispiel unter iOS 7



Hinweis

Wenn das Symbol nicht erscheint, prüfen Sie, ob Gerät und Computer/iPod richtig am Router angeschlossen wurden.

2 Klicken/Tippen Sie am iPod/in iTunes auf das Symbol AirPlay und wählen Sie das Gerät (Netzwerkname des Geräts) als Audio-Ausgabegerät.

Beispiel in iTunes



Beispiel unter iOS



Netzwerkname des Geräts

3 Wählen Sie einen Titel und starten Sie die Wiedergabe.

Das Gerät wählt automatisch „AirPlay“ als Eingangsquelle aus, und die Wiedergabe startet. Wiedergabeinformationen werden auf dem Frontblende-Display angezeigt.







- Durch mehrmaligen Druck auf DISPLAY können Sie die Wiedergabe-Informationen im Frontblende-Display umschalten (S.29).
- Wenn Sie möchten, dass das Gerät automatisch einschaltet, wenn Sie die Wiedergabe in iTunes oder am iPod starten, stellen Sie „Net Standby“ (S.34) im Menü „Setup“ auf „On“ ein.
- Sie können unter „Network Name“ (S.34) im Menü „Setup“ den Netzwerknamen (den Gerätenamen im Netzwerk) bearbeiten, der auf dem iPod/in iTunes angezeigt wird.
- Wenn Sie am Gerät während der Wiedergabe eine andere Eingangsquelle wählen, stoppt die iPod/iTunes-Wiedergabe automatisch.
- Sie können die Lautstärke des Geräts vom iPod/in iTunes während der Wiedergabe einstellen.

Vorsicht

- Wenn Sie die Lautstärkeregelung vom iPod/iTunes verwenden, kann die Wiedergabelautstärke unerwartet laut sein. Dies kann zu einer Beschädigung des Geräts oder der Lautsprecher führen. Falls die Lautstärke während der Wiedergabe plötzlich zunimmt, stoppen Sie sofort die iPod/iTunes-Wiedergabe.

Verwenden Sie die folgenden Tasten auf der Fernbedienung zur Steuerung der Wiedergabe.

Wiedergabe-tasten		Setzt nach dem Pausieren die Wiedergabe fort.
		Stoppt die Wiedergabe.
		Stoppt vorübergehend die Wiedergabe.
		Springt vorwärts/rückwärts während der Wiedergabe.
		
REPEAT		Ändert die Wiederholungseinstellungen.
SHUFFLE		Ändert die Zufallswiedergabe-Einstellungen.

Hinweis

Um die iTunes-Wiedergabe mit der Fernbedienung des Geräts steuern zu können, müssen Sie zuerst in den Einstellungen von iTunes einstellen, dass die Bedienung von iTunes über entfernte Lautsprecher zugelassen ist.



Umschalten der Informationen auf dem Frontblende-Display

Wenn eine Netzwerkquelle als Eingangsquelle ausgewählt ist, können Sie die Wiedergabe-Informationen im Frontblende-Display umschalten.

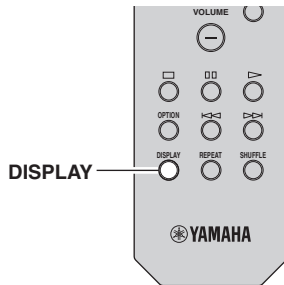

1 Drücken Sie DISPLAY.

Mit jedem Druck auf die Taste werden die im Frontblende-Display angezeigten Inhalte umgeschaltet.



Nach etwa 3 Sekunden erscheinen die entsprechenden Informationen der angezeigten Inhalte.



Eingangsquelle	Eintrag
Server AirPlay	Song (Name des Titels), Artist (Name des Interpreten), Album (Name des Albums), Time
Net Radio	Song (Name des Titels), Album (Name des Albums), Station (Name des Senders), Time
Spotify	Song (Name des Titels), Artist (Name des Interpreten), Album (Name des Albums)

Konfigurieren der Wiedergabeeinstellungen für verschiedene Wiedergabequellen (Menü Option)

Sie können getrennte Wiedergabeeinstellungen für verschiedene Wiedergabequellen konfigurieren. Mit diesem Menü können Sie bequem Einstellungen während der Wiedergabe konfigurieren.

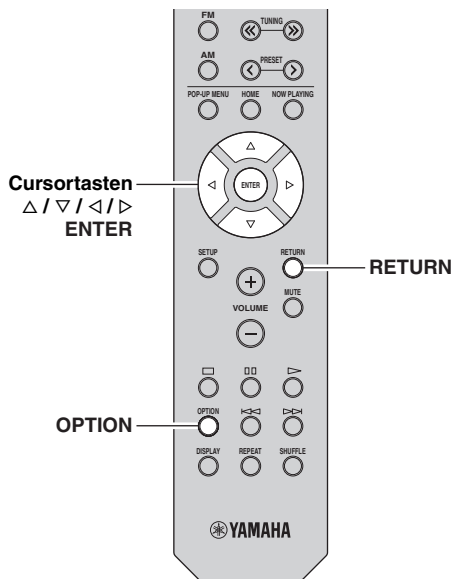

1 Drücken Sie OPTION.



2 Wählen Sie mit den Cursortasten einen Gegenstand und drücken Sie dann ENTER.



Um während der Menübedienung zum vorherigen Zustand zurückzukehren, drücken Sie RETURN.

3 Verwenden Sie die Cursortasten (< / >) zur Auswahl einer Einstellung.

4 Um das Menü zu verlassen, drücken Sie OPTION.

Option-Menüeinträge



Welche Einträge verfügbar sind, richtet sich nach der gewählten Eingangsquelle.

Eintrag	Funktion	Seite
Input Trim	Korrigiert Lautstärkeunterschiede zwischen Eingangsquellen.	30
Signal Info	Zeigt Informationen über das Audiosignal an.	30
Auto Preset	Speichert automatisch FM-Radiosender mit starkem Signal als Festsender.	18
Clear Preset	Löscht Radiosender, die unter einer Festsendernummer gespeichert sind.	19
TrafficProgram	Sucht automatisch nach einem Sender mit Verkehrsinformationen.	20
Repeat	Konfiguriert die Einstellung der Wiederholung für den Medienserver.	24
Shuffle	Konfiguriert die Einstellung der Zufallswiedergabe für den Medienserver.	24
AutoPowerStdby	Stellt für alle Eingänge ein, wie viel Zeit bis zum automatischen Umschalten in den Bereitschaftsmodus vergeht.	31

■ Input Trim

Korrigiert Lautstärkeunterschiede zwischen Eingangsquellen. Wenn es beim Umschalten zwischen Eingangsquellen zu störenden Lautstärkeunterschieden kommt, verwenden Sie diese Funktion, um sie zu korrigieren.



Diese Einstellung wird separat auf jede Eingangsquelle angewendet.

Einstellbereich

-10 bis +10 (in Schritten von 1,0 dB)

Basic

0

■ Signal Info

Zeigt Informationen über das Audiosignal an.

Wahlmöglichkeiten

Format	Audioformat des Eingangssignals
Sampling	Die Anzahl der Samples des digitalen Eingangssignals pro Sekunde



Zum Umschalten der Informationen im Frontblende-Display drücken Sie mehrmals die Cursortasten (Δ / ▽).

■ AutoPowerStdby

Stellt für alle Eingänge ein, wie viel Zeit bis zum automatischen Umschalten in den Bereitschaftsmodus vergeht. Wenn Sie in dem angegebenen Zeitraum keine Bedienvorgänge am Gerät vornehmen, wechselt es automatisch in den Bereitschaftsmodus.

Off	Versetzt das Gerät nicht automatisch in den Bereitschaftsmodus.
20 minutes*, 2 hours, 4 hours, 8 hours*, 12 hours	<p>Für Netzwerkquellen (Spotify, Server, Net Radio oder AirPlay) Versetzt das Gerät bei gestoppter/angehaltener Audioinhaltswiedergabe in den Bereitschaftsmodus, wenn Sie in dem angegebenen Zeitraum keine Bedienvorgänge daran vorgenommen haben.</p> <p>Für andere Eingangsquellen Wenn Sie in dem angegebenen Zeitraum keine Bedienvorgänge am Gerät vorgenommen haben, wechselt es automatisch in den Bereitschaftsmodus.</p>

* Die Vorgabeeinstellung für Spotify, Server, Net Radio, AirPlay ist 20 Minuten.
Die Vorgabeeinstellung für andere Eingänge ist 8 Stunden.



Vor dem Umschalten in Bereitschaft wird „AutoPowerStdby“ angezeigt, und dann beginnt ein 30-Sekunden-Countdown im Frontblende-Display.

Konfigurieren verschiedener Funktionen (Menü Setup)

Sie können die verschiedenen Funktionen des Geräts konfigurieren.

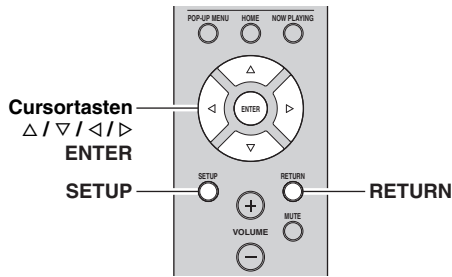

1 Drücken Sie SETUP.



2 Verwenden Sie die Cursortasten (Δ / ▽) zur Auswahl eines Menüs.



3 Drücken Sie ENTER.



4 Wählen Sie mit den Cursortasten (◀ / ▶) eine Einstellung und drücken Sie dann ENTER.



Um während der Menübedienung zum vorherigen Zustand zurückzukehren, drücken Sie RETURN.

5 Um das Menü zu verlassen, drücken Sie SETUP.

Setup-Menüeinträge

Menüeintrag	Funktion	Seite
Information	Zeigt die Netzwerkinformationen des Geräts an.	33
IP Address	Konfiguriert die Netzwerkparameter (wie IP-Adresse).	33
MAC Filter	Richtet einen MAC-Adressenfilter ein, um den Zugriff anderer Netzwerkgeräte auf das Gerät zu beschränken.	33
DMC Control	Wählt aus, ob ein DLNA-kompatibler Digital Media Controller (DMC) die Wiedergabefunktionen bedienen soll.	33
Net Standby	Wählt aus, ob die Funktion, mit der das Gerät von anderen Netzwerkgeräten eingeschaltet werden kann, aktiviert oder deaktiviert werden soll.	34
Network Name	Bearbeitet den Netzwerknamen (den Gerätenamen im Netzwerk), der bei anderen Geräten im Netzwerk angezeigt wird.	34
Update	Aktualisiert die Firmware über das Netzwerk.	34
Tone Control	Stellt den Frequenzgang der Höhen und Bässe ein.	34
Balance	Stellt das Lautstärkeverhältnis zwischen linkem und rechtem Lautsprecher ein.	34
Max Volume	Stellt die maximale Lautstärke ein, um übermäßige Lautstärken zu verhindern.	34
Initial Volume	Stellt die Anfangslautstärke beim Einschalten dieses Receivers ein.	34
DC OUT	Wählt aus, wie die Leistung durch die DC OUT-Buchse zur Verfügung gestellt wird.	34

Network Setup

Konfiguriert die Netzwerkeinstellungen.

Information

Zeigt die Netzwerkinformationen des Geräts an.

NewFwAvailable	Wird angezeigt, wenn eine neuere Version der Firmware des Geräts verfügbar ist (S.36).
Status	Anschlusstatus der Buchse NETWORK
MAC	MAC-Adresse
IP	IP-Adresse
Subnet	Teilnetzmaske
Gateway	Die IP-Adresse des Standard-Gateways
DNS(P)	Die IP-Adresse des primären DNS-Servers
DNS(S)	Die IP-Adresse des sekundären DNS-Servers
vTunerID	Die ID des Internetradios (vTuner)

IP Address

Konfiguriert die Netzwerkparameter (wie IP-Adresse).

DHCP

Wählen Sie aus, ob ein DHCP-Server verwendet werden soll.

Off	Verwendet keinen DHCP-Server. Konfigurieren Sie die Netzwerkparameter manuell. Einzelheiten siehe „Manuelle Netzwerkeinstellungen“.
On (Vorgabe)	Verwendet einen DHCP-Server, um automatisch die Netzwerkparameter (wie IP-Adresse) des Geräts zu beziehen.

Manuelle Netzwerkeinstellungen

1 Stellen Sie „DHCP“ auf „Off“ ein.

2 Verwenden Sie die Cursortasten (Δ / ∇) zur Auswahl eines Parameters.

Address	Legt eine IP-Adresse fest.
Subnet Mask	Legt eine Teilnetzmaske fest.
Default Gateway	Gibt die IP-Adresse des Standard-Gateways an.
DNS Server(P)	Gibt die IP-Adresse des primären DNS-Servers an.
DNS Server(S)	Gibt die IP-Adresse des sekundären DNS-Servers an.

3 Verwenden Sie die Cursortasten (\triangleleft / \triangleright), um die Eingabeposition zu wählen.



(Beispiel: Einstellung der IP-Adresse)

Verwenden Sie die Cursortasten (\triangleleft / \triangleright), um zwischen Adresseblocks (Address1, Address2...) zu wechseln.

4 Verwenden Sie die Cursortasten (Δ / ∇), um einen Wert zu ändern.

5 Um das Menü zu verlassen, drücken Sie SETUP.

MAC Filter

Setzt einen MAC-Adressenfilter, um den Zugriff anderer Netzwerkgeräte auf das Gerät zu beschränken.

Filter

Aktiviert/deaktiviert den MAC-Adressenfilter.

Off (Vorgabe)	Deaktiviert den MAC-Adressenfilter.
On	Aktiviert den MAC-Adressenfilter. Geben Sie unter „MAC Address 01–10“ die MAC-Adressen der Netzwerkgeräte an, denen der Zugriff auf das Gerät erlaubt sein soll.

MAC-Adresse-Filtereinstellungen

1 Stellen Sie „Filter“ auf „On“ ein.

2 Verwenden Sie die Cursortasten (Δ / ∇) zur Auswahl einer MAC-Adressenzahl (01 bis 10).

3 Verwenden Sie die Cursortasten (\triangleleft / \triangleright), um die Eingabeposition zu verschieben, und verwenden Sie die Cursortasten (Δ / ∇) zur Auswahl eines Wertes.

4 Um das Menü zu verlassen, drücken Sie SETUP.



Bei der Benutzung von „AirPlay“ (S.27) und „DMC Control“ (S.33) kann der Zugang von Netzwerkgeräten ungeachtet des MAC-Adresse-Filters nicht eingeschränkt werden.

DMC Control

Wählt aus, ob DLNA-kompatible Digital Media Controller (DMC) die Wiedergabefunktionen bedienen sollen.

Disable	Erlaubt keine Wiedergabesteuerung über DMCs.
Enable (Vorgabe)	Erlaubt die Wiedergabesteuerung über DMCs.



Ein Digital Media Controller (DMC) ist ein Gerät, das andere Netzwerkgeräte über das Netzwerk steuern kann. Wenn diese Funktion aktiviert ist, können Sie die Wiedergabefunktionen des Geräts über im selben Netzwerk befindliche DMCs (wie Windows Media Player 12) steuern.

■ Net Standby

Wählt aus, ob das Gerät von anderen Netzwerkgeräten aus eingeschaltet werden kann oder nicht (Netzwerkbereitschaft).

Off (Vorgabe)	Deaktiviert die Netzwerk-Bereitschaftsfunktion.
On	Aktiviert die Netzwerk-Bereitschaftsfunktion. (Das Gerät verbraucht nun mehr Strom als bei der Einstellung „Off“.)

■ Network Name

Bearbeitet den Netzwerknamen (den Gerätenamen im Netzwerk), der bei anderen Geräten im Netzwerk angezeigt wird.

1 Wählen Sie „Network Name“.



2 Drücken Sie ENTER, um den Bildschirm zur Bearbeitung des Namens aufzurufen.



Netzwerknname

3 Verwenden Sie die Cursortasten (</>), um die Eingabeposition zu verschieben, und verwenden Sie die Cursortasten (Δ / ▽) zur Auswahl eines Zeichens.



4 Um den neuen Namen zu bestätigen, drücken Sie ENTER.

5 Um das Menü zu verlassen, drücken Sie SETUP.

■ Update

Aktualisiert die Firmware über das Netzwerk.

Perform Update	Startet den Vorgang der Netzwerkaktualisierung der Firmware des Geräts. Für Einzelheiten siehe „Aktualisieren der Firmware des Geräts über das Netzwerk“ (S.36).
Version	Zeigt die Version der im Gerät installierten Firmware an.
ID	Zeigt die ID-Nummer des Systems an.

Tone Control

Stellt den Frequenzgang der Höhen und Bässe ein.

Bass	Wenn dem Klang Bässe (tiefe Frequenzen) fehlen. Regelbereich: -10 bis +10 (20 Hz)
Treble	Wenn dem Klang Höhen (hohe Frequenzen) fehlen. Regelbereich: -10 bis +10 (20 kHz)

Balance

Stellt das Lautstärkeverhältnis zwischen linkem und rechtem Lautsprecher ein, um Unterschiede durch die Anordnung der Lautsprecher oder durch Raumgegebenheiten auszugleichen.

Regelbereich

L+10 bis R+10



Einzelheiten hierzu finden Sie unter „Einstellen der Lautsprecherbalance“ (S.16).

Max Volume

Stellt die maximale Lautstärke ein, um übermäßige Lautstärken zu verhindern.

Einstellbereich

1 bis 99 (in Schritten von 1), Max

Basic

Max

Initial Volume

Stellt die Grundlautstärke beim Einschalten des Receivers ein.

Einstellbereich

Off, Mute, 1 bis 99 (in Schritten von 1), Max

Basic

Off

DC OUT

Konfiguriert die Einstellungen der Buchse DC OUT.

PowerMode

Wählt den Stromversorgungsmodus des an der Buchse DC OUT angeschlossenen Yamaha AV-Zubehörs.

Con (Vorgabe)	Versorgt die Buchse DC OUT unabhängig vom Einschaltzustand (Ein/Bereitschaft) des Geräts mit Strom.
Sync	Versorgt die Buchse DC OUT nur dann mit Strom, wenn das Gerät eingeschaltet ist.

Konfigurieren der Systemeinstellungen (Menü **ADVANCED SETUP**)

Konfigurieren Sie die Systemeinstellungen des Geräts bei Betrachtung des Frontblende-Displays.

- 1 Schalten Sie das Gerät aus.
- 2 Halten Sie RETURN an der Frontblende gedrückt und drücken Sie dabei ⏻ (Netz).

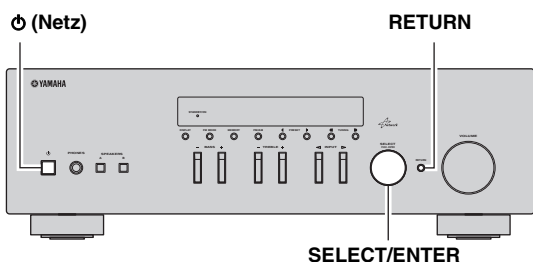

- 3 Drehen Sie SELECT/ENTER, um einen Gegenstand auszuwählen.
- 4 Drücken Sie SELECT/ENTER, um eine Einstellung auszuwählen.
- 5 Drücken Sie ⏻ (Netz), um das Gerät in den Bereitschaftsmodus zu schalten, und schalten Sie es dann wieder ein.
Die neuen Einstellungen sind nun wirksam.

ADVANCED SETUP-Menüeinträge

Eintrag	Funktion	Seite
INIT	Stellt die Vorgabeeinstellungen wieder her.	35
UPDATE	Aktualisiert die Firmware.	35
VERSION	Prüft die Version der aktuell im Gerät installierten Firmware.	35

Wiederherstellen der Vorgabeeinstellungen (INIT)

INIT CANCEL

Stellt die Vorgabeeinstellungen des Geräts wieder her.

Wahlmöglichkeiten

ALL	Stellt die Vorgabeeinstellungen des Geräts wieder her.
CANCEL	Führt keine Initialisierung durch.

Aktualisieren der Firmware (UPDATE)

UPDATE NETWORK

Es wird je nach Bedarf neue Firmware mit zusätzlichen Funktionen oder Produktverbesserungen veröffentlicht. Wenn das Gerät mit dem Internet verbunden ist, können Sie die Firmware über das Netzwerk herunterladen. Einzelheiten hierzu finden Sie in den mit Updates bereitgestellten Informationen.

■ Vorgehensweise für die Firmware-Aktualisierung

Führen Sie diesen Vorgang nur dann aus, wenn die Firmware aktualisiert werden muss. Achten Sie auch darauf, vor der Aktualisierung die mit dem Firmware-Update gelieferten Informationen zu lesen.

- 1 Wenn „NETWORK“ im Frontblende-Display angezeigt wird, drücken Sie RETURN, um die Firmware-Aktualisierung zu starten.



Wenn das Gerät eine neuere Firmware im Netzwerk erkennt, wird „NewFwAvailable“ angezeigt als der „Information“-Menüeintrag in „Network Setup“. In diesem Fall können Sie die Firmware des Geräts auch mit dem unter „Aktualisieren der Firmware des Geräts über das Netzwerk“ (S.36) beschriebenen Vorgang aktualisieren.

Prüfen der Firmware-Version (VERSION)

VERSION XX.XX

Prüfen Sie die Version der aktuell im Gerät installierten Firmware.



- Sie können die Firmware-Version auch unter „Update“ (S.34) im Menü „Setup“ prüfen.
- Es kann eine Weile dauern, bis die Firmware-Version angezeigt wird.

Aktualisieren der Firmware des Geräts über das Netzwerk

Es wird je nach Bedarf neue Firmware mit zusätzlichen Funktionen oder Produktverbesserungen veröffentlicht. Wenn eine neue Firmware verfügbar ist, wird beim Einschalten des Geräts „New Firm“ auf dem Frontblende-Display angezeigt. Führen Sie die unteren Schritte aus, um die Firmware zu aktualisieren.



Hinweis

Während der Firmware-Aktualisierung sollten Sie das Gerät nicht bedienen oder das Netzkabel oder das Netzwerkabel abziehen. Die Aktualisierung der Firmware dauert etwa 20 Minuten oder länger (je nach Ihrer Internet-Verbindungsgeschwindigkeit).

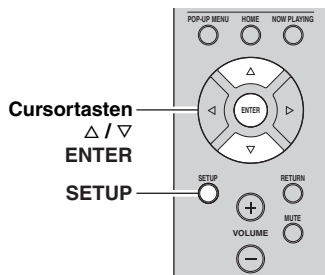

1 Drücken Sie SETUP.

2 Wählen Sie mit den Cursortasten „Network Setup“ aus und drücken Sie dann ENTER.

3 Wählen Sie mit den Cursortasten „Information“ aus und drücken Sie dann ENTER.

Wenn eine neue Firmware verfügbar ist, wird „NewFwAvailable“ auf dem Frontblende-Display angezeigt.



4 Drücken Sie RETURN, um zum vorherigen Zustand zurückzukehren.

5 Wählen Sie mit den Cursortasten „Update“ aus und drücken Sie dann ENTER.



6 Um die Firmware-Aktualisierung zu starten, drücken Sie ENTER.

Das Gerät wird neu gestartet und die Firmware-Aktualisierung gestartet.



Um den Vorgang abzubrechen, ohne die Firmware zu aktualisieren, drücken Sie SETUP.

7 Wenn „UPDATE SUCCESS“ im Frontblende-Display angezeigt wird, drücken Sie ⏻ (Netz) an der Frontblende.

Die Firmware-Aktualisierung ist abgeschlossen.

Problembekämpfung

Sehen Sie in der Tabelle unten nach, wenn das Gerät nicht einwandfrei funktioniert. Falls das aufgetretene Problem unten nicht aufgeführt ist oder die dortigen Anweisungen nicht helfen, schalten Sie das Gerät in Bereitschaft, ziehen Sie den Netzstecker heraus, und wenden Sie sich an den nächsten autorisierten Yamaha Fachhändler oder Kundendienst.

■ Allgemeines

Problem	Ursache	Abhilfe	Siehe Seite
Das Gerät lässt sich nicht einschalten.	Die Schutzschaltung wurde dreimal in Folge ausgelöst. Wenn sich das Gerät in diesem Zustand befindet, blinkt die Bereitschaftsanzeige am Gerät, wenn Sie versuchen, das Gerät einzuschalten.	Das Einschalten des Geräts wurde aus Sicherheitsgründen verhindert. Wenden Sie sich an den nächsten Fachhändler oder Kundendienst von Yamaha, um das Gerät reparieren zu lassen.	—
	Das Netzkabel ist nicht angeschlossen oder der Stecker ist nicht vollständig eingesteckt.	Schließen Sie das Netzkabel sicher an.	—
	Die Schutzschaltung wurde aufgrund eines Kurzschlusses usw. aktiviert.	Stellen Sie sicher, dass sich die Adern von Lautsprecherkabeln nicht einander berühren, und schalten Sie dann das Gerät nochmals ein.	10
	Dieses Gerät wurde einem starken externen Stromschlag (wie Blitzschlag oder starke statische Elektrizität) ausgesetzt.	Schalten Sie dieses Gerät in den Bereitschaftsmodus, ziehen Sie den Netzstecker, schließen Sie diesen nach 30 Sekunden wieder an, und verwenden Sie danach das Gerät im Normalbetrieb.	—
Das Gerät lässt sich nicht ausschalten.	Der interne Mikrocomputer ist aufgrund eines externen Stromschlags (z.B. durch Blitzschlag oder übermäßige statische Elektrizität) oder aufgrund eines Versorgungsspannungseinbruchs hängen geblieben.	Halten Sie ⏻ (Netz) an der Frontblende länger als 15 Sekunden gedrückt, um das Gerät zu initialisieren und neu zu starten. (Falls das Problem bestehen bleibt, ziehen Sie das Netzkabel aus der Netzsteckdose und stecken es dann wieder ein.)	—
Es ist kein Ton zu hören	Die Eingangs- oder Ausgangskabel sind falsch angeschlossen.	Schließen Sie die Kabel richtig an. Falls das Problem weiterhin besteht, sind vielleicht die Kabel defekt.	10
	Es wurde keine geeignete Eingangsquelle ausgewählt.	Wählen Sie mit dem Wahlschalter INPUT an der Frontblende (oder mit einer Eingangswahltaste auf der Fernbedienung) eine geeignete Eingangsquelle aus.	15
	Die Schalter SPEAKERS A/B sind nicht richtig eingestellt.	Schalten Sie entsprechend SPEAKERS A oder SPEAKERS B ein.	15
	Die Lautsprecherkabel sind nicht sicher angeschlossen.	Stellen Sie sichere Verbindungen her.	10
	Die Ausgabe wurde stummgeschaltet.	Schalten Sie die Stummschaltung aus.	8
	Max volume oder Initial volume sind zu niedrig eingestellt.	Stellen Sie diese Einstellungen auf einen höheren Wert.	34
	Die als Eingangssignalquelle gewählte Komponente ist ausgeschaltet oder gibt nichts wieder.	Schalten Sie die Komponente ein und stellen Sie sicher, dass sie ein Signal wiedergibt.	—
	Der Audioausgang eines Geräts, das an einen digitalen Audioeingang angeschlossen ist (Buchsen COAXIAL/OPTICAL), ist nicht auf PCM eingestellt.	Stellen Sie den Audioausgang des angeschlossenen Geräts auf PCM.	—

Problem	Ursache	Abhilfe	Siehe Seite
Der Ton wird plötzlich ausgeschaltet.	Die Schutzschaltung wurde aufgrund eines Kurzschlusses usw. aktiviert.	Stellen Sie die Lautsprecher-Impedanz für Ihre Lautsprecher richtig ein.	11
		Stellen Sie sicher, dass sich die Adern von Lautsprecherkabeln nicht einander berühren, und schalten Sie dann das Gerät nochmals ein.	10
	Dieses Gerät wurde zu heiß.	Stellen Sie sicher, dass die Öffnungen oben am Gerät nicht blockiert sind.	—
	Das Gerät wurde durch die automatische Abschaltfunktion ausgeschaltet.	Stellen Sie die automatische Abschaltfunktion („AutoPowerStdby“ im Menü „Option“) auf länger ein oder aus.	31
Nur der Ton des Lautsprechers einer Seite ist zu hören.	Fehlerhafte Kabelanschlüsse.	Schließen Sie die Kabel richtig an. Falls das Problem weiterhin besteht, sind vielleicht die Kabel defekt.	10
	Die Lautsprecherbalance ist falsch eingestellt.	Stellen Sie die Lautsprecherbalance im Menü „Setup“ entsprechend ein.	16
Es fehlen die Bässe, und das Richtungshören ist stark eingeschränkt.	Die Adern + und – wurden verstärker- oder lautsprecherseitig vertauscht.	Verbinden Sie die Lautsprecheradern mit den entsprechenden Anschlüssen + und –.	10
Ein Brumngeräusch ist zu hören.	Fehlerhafte Kabelanschlüsse.	Achten Sie darauf, dass die Audiostecker fest sitzen. Falls das Problem weiterhin besteht, sind vielleicht die Kabel defekt.	10
	Der Plattenspieler wurde nicht mit dem Anschluss GND verbunden.	Verbinden Sie die Plattenspielermasse mit dem Anschluss GND am Gerät.	10
Die Tonqualität ist schlechter, wenn Sie über Kopfhörer hören und diese an einem an dieses Gerät angeschlossenen CD-Player bzw. ein Kassettendeck angeschlossen sind.	Dieses Gerät ist ausgeschaltet oder befindet sich im Bereitschaftsmodus.	Schalten Sie dieses Gerät ein.	15

■ Tuner

Problem	Ursache	Abhilfe	Siehe Seite	
UKW	Der UKW-Stereoempfang ist verrauscht.	Überprüfen Sie die Antennenanschlüsse. Probieren Sie es mit einer hochwertigen UKW-Antenne mit Richtwirkung.	12	
		Schalten Sie in monauralen Modus.	17	
	Es treten Verzerrungen auf, und klarer Empfang ist auch mit einer guten UKW-Antenne nicht möglich.	Es sind Mehrweginterferenzen vorhanden.	Verändern Sie die Antennenposition, um die Mehrweginterferenzen zu eliminieren.	—
	Der gewünschte Sender kann mit der automatischen Abstimmethode nicht abgestimmt werden.	Das Signal ist zu schwach.	Probieren Sie es mit einer hochwertigen UKW-Antenne mit Richtwirkung.	12
Verwenden Sie testweise die manuelle Abstimmethode.			17	

UKW/ MW	NO PRESETS wird angezeigt.	Es wurden keine Festsender gespeichert.	Speichern Sie vor dem Betrieb die gewünschten Sender als Festsender.	18
MW	Der gewünschte Sender kann mit der automatischen Abstimmethode nicht abgestimmt werden.	Das Signal ist schwach oder die Antennenanschlüsse sind locker.	Ziehen Sie die Anschlüsse der MW-Antenne fest, und richten Sie sie auf bestmöglichen Empfang aus.	—
			Verwenden Sie testweise die manuelle Abstimmethode.	17
	Die automatische Festsenderspei- cherung funkzio- niert nicht.	Die automatische Festsenderspeicherung kann nicht für MW-Sender angewendet werden.	Verwenden Sie die manuelle Festsenderspeicherung.	18
	Es treten dauerhaft Knackgeräusche und Rauschen auf.	Geräusche und Rauschen können von Gewitter, Leuchtstofflampen, Motoren, Thermostaten oder anderen elektrischen Geräten ausgehen.	Probieren Sie es mit einer Hochantenne und einem Erdungsdraht. Dies schafft Abhilfe, es ist jedoch sehr schwierig, jegliche Störgeräusche vollständig zu beseitigen.	—
	Es kommt zu Summ- und Heulgeräuschen.	Ein TV-Gerät wird in der Nähe verwendet.	Stellen Sie dieses Gerät weiter entfernt vom TV-Gerät auf.	—

■ Netzwerk

Problem	Ursache	Abhilfe	Siehe Seite
Die Netzwerkfunktion ist nicht betriebsfähig.	Die Netzwerkparameter (IP-Adresse) wurden nicht ordnungsgemäß abgerufen.	Schalten Sie die DHCP-Server-Funktion Ihres Routers ein und stellen Sie „DHCP“ im Menü „Setup“ dieses Geräts auf „On“. Wenn Sie die Netzwerkparameter manuell konfigurieren möchten, achten Sie darauf, eine IP-Adresse zu verwenden, die nicht von anderen Geräten in Ihrem Netzwerk verwendet wird.	33
Das Gerät erkennt den Computer nicht.	Die Medienfreigabe-Einstellung ist nicht korrekt.	Konfigurieren Sie die Medienfreigabeeinstellung, und wählen Sie das Gerät als ein Gerät aus, das Zugriff auf Musikinhalte hat.	—
	Auf Ihrem Computer installierte Sicherheits-Software blockiert den Zugriff des Geräts auf Ihren Computer.	Prüfen Sie die Einstellungen der auf dem Computer installierten Sicherheitssoftware.	—
	Das Gerät und der Computer befinden sich nicht im gleichen Netzwerk.	Prüfen Sie die Netzwerkverbindungen und die Einstellungen Ihres Routers, und schließen Sie Gerät und Computer an das gleiche Netzwerk an.	13
	Der MAC-Adressenfilter ist am Gerät aktiviert.	Deaktivieren Sie unter „MAC Filter“ im Menü „Setup“ den MAC-Adresse-Filter oder geben Sie die MAC-Adresse Ihres Computers an, damit dieser auf das Gerät zugreifen kann.	33
Die Dateien auf dem Computer werden nicht angezeigt oder wiedergegeben.	Die Dateien werden vom Gerät oder dem Media-Server nicht unterstützt.	Verwenden Sie ein Dateiformat, das vom Gerät und vom Media-Server unterstützt wird. Näheres zu den von diesem Gerät unterstützten Dateiformaten erfahren Sie unter „Wiedergabe von auf Media-Servern (PCs/NAS) gespeicherter Musik“.	22

Problem	Ursache	Abhilfe	Siehe Seite
Das Internetradio kann nicht wiedergegeben werden.	Der gewählte Internet-Radiosender ist z.Z. nicht verfügbar.	Es gibt möglicherweise ein Netzwerkproblem beim Radiosender oder der Dienst wurde unterbrochen. Versuchen Sie den Sender später oder wählen einen anderen Sender.	—
	Der gewählte Internet-Radiosender sendet derzeit keinen Inhalt.	Einige Internetradiosender senden zu bestimmten Tageszeiten keine Inhalte. Versuchen Sie den Sender später oder wählen einen anderen Sender.	—
	Der Zugang zum Netzwerk ist durch Firewall-Einstellungen Ihrer Netzwerkgeräte (wie Router) eingeschränkt.	Prüfen Sie die Firewall-Einstellungen Ihrer Netzwerkgeräte. Internetradio kann nur wiedergegeben werden, wenn es über den von jedem Radiosender festgelegten Port empfangen wird. Die Portnummer variiert abhängig vom Radiosender.	—
Die Anwendung „Network Player Controller“ für Smartphones/Tablets erkennt das Gerät nicht.	Der MAC-Adressenfilter ist am Gerät aktiviert.	Deaktivieren Sie unter „MAC Filter“ im Menü „Network Setup“ den MAC-Adresse-Filter oder geben Sie die MAC-Adresse Ihres Smartphones/ Tablets an, damit es auf das Gerät zugreifen kann.	33
	Das Gerät und das Smartphone/Tablet befinden sich nicht im gleichen Netzwerk.	Prüfen Sie die Netzwerkverbindungen und die Einstellungen Ihres Routers, und schließen Sie Gerät und Smartphone/Tablet an das gleiche Netzwerk an.	—
Firmware-Aktualisierung über das Netzwerk ist gescheitert.	Je nach Netzwerkstatus eventuell nicht möglich.	Aktualisieren Sie erneut die Firmware über das Netzwerk.	35

■ Fernbedienung

Problem	Ursache	Abhilfe	Siehe Seite
Die Fernbedienung funktioniert nicht oder nicht richtig.	Falscher Abstand oder Winkel.	Die Fernbedienung funktioniert innerhalb einer Reichweite von 6 m und innerhalb von 30 Grad Abweichung von der Richtung direkt gegenüber der Frontblende.	9
	Der Fernbedienungssensor am Gerät ist direktem Sonnenlicht oder starkem Licht (z. B. einer Leuchtstoffröhre) ausgesetzt.	Richten Sie dieses Gerät anders aus.	—
	Die Batterien sind entladen.	Tauschen Sie alle Batterien aus.	—
	Auch dann, wenn der Fernbedienungs-Code richtig eingegeben wurde, gibt es einige Modelle, die nicht auf die Fernbedienung reagieren.	Verwenden Sie jeweils die der Komponente beiliegende Fernbedienung.	—
	Sie haben nicht die Eingangswahltaste für die Komponente gedrückt, die Sie bedienen möchten.	Drücken Sie die Eingangswahltaste für die Komponente, die Sie bedienen möchten, und drücken Sie dann die gewünschte(n) Taste(n) auf der Fernbedienung.	—

Fehleranzeigen im Frontblende-Display

Meldung	Ursache	Abhilfe
Access denied	Der Zugang zum Computer wird verweigert.	Konfigurieren Sie die Medienfreigabeeinstellungen, und wählen Sie das Gerät als ein Gerät aus, das Zugriff auf Musikinhalte hat (S.22).
Access error	Es liegt ein Problem mit dem Signalpfad vom Netzwerk zum Gerät vor.	Vergewissern Sie sich, dass Ihr Router und Ihr Modem eingeschaltet sind.
		Prüfen Sie die Verbindung zwischen Gerät und Router (oder Hub) (S.13).
Check SP Wires	Die Lautsprecherkabel sind kurzgeschlossen.	Verdrehen Sie die blanke Kabellitze so fest wie möglich, und schließen Sie sie richtig am Gerät und an den Lautsprechern an.
No content	Es sind keine abspielbaren Dateien im gewählten Ordner/Verzeichnis vorhanden.	Wählen Sie einen Ordner, der vom Gerät unterstützte Dateien enthält.
Please wait	Das Gerät bereitet die Verbindung zum Netzwerk vor.	Warten Sie, bis die Meldung verschwindet. Wenn die Meldung länger als 3 Minuten angezeigt wird, schalten Sie das Gerät aus und wieder ein.
Unable to play	Das Gerät kann die auf einem iPod gespeicherten Titel aus irgendeinem Grund nicht wiedergeben.	Prüfen Sie die Titeldaten. Wenn sie auf dem iPod selbst ebenfalls nicht abgespielt werden können, sind die Titeldaten oder der Speicherbereich evtl. defekt.
	Das Gerät kann die auf Ihrem Computer gespeicherten Titel aus irgendeinem Grund nicht wiedergeben.	Prüfen Sie, ob das Format der Dateien, die Sie wiedergeben möchten, vom Gerät unterstützt wird. Für Informationen über die von diesem Gerät unterstützten Formate siehe „Wiedergabe von auf Media-Servern (PCs/NAS) gespeicherter Musik“ (S.22). Wenn das Gerät zwar das Dateiformat unterstützt, aber keine Dateien abspielen kann, ist eventuell ist das Netzwerk durch starken Verkehr überlastet.
Version error	Firmware-Aktualisierung ist gescheitert.	Aktualisieren der Firmware erneut.

Warenzeichen



AirPlay ist kompatibel mit iPhone, iPad und iPod touch mit iOS 4.3.3 oder neuer, Mac mit OS X Mountain Lion und Mac sowie PC mit iTunes 10.2.2 oder neuer.

AirPlay, iPad, iPhone, iPod, iPod touch, iTunes und Retina sind in den USA und anderen Ländern eingetragene Warenzeichen von Apple Inc.

iPad Air und iPad mini sind eingetragene Warenzeichen von Apple Inc.



Fraunhofer Institut
Integrierte Schaltungen

Die MPEG Layer-3 Audio-Kodierungstechnik ist unter Lizenz von Fraunhofer IIS und Thomson.



DLNA™ und DLNA CERTIFIED™ sind Warenzeichen oder eingetragene Warenzeichen von Digital Living Network Alliance. Alle Rechte vorbehalten. Nicht genehmigte Verwendung ist streng verboten.

Windows™

Windows ist in den USA und anderen Ländern ein eingetragenes Warenzeichen der Microsoft Corporation.

Internet Explorer, Windows Media Audio und Windows Media Player sind in den USA und/oder anderen Ländern eingetragene Warenzeichen oder Warenzeichen der Microsoft Corporation.

Android™

Android ist ein Warenzeichen von Google Inc.



Dieser Empfänger unterstützt Netzwerkverbindungen.

Technische Daten

AUDIOABSCHNITT

- Minimale Ausgangsleistung (RMS)
 (40 Hz bis 20 kHz; 0,2% Klirr, 8 Ω)
 [USA-, Kanada-, Universal-, Korea-, Australien-, Großbritannien- und Europa-Modelle]
 100 W + 100 W
 [Modell für Asien] 85 W + 85 W
- Dynamische Leistung pro Kanal (IHF) (8/6/4/2 Ω)
 125/150/165/180 W
- Maximum pro Kanal [nur Modell für Europa]
 (1 kHz; 0,7% Klirr, 4 Ω) 115 W
- Leistung nach IEC [nur Modell für Europa]
 (1 kHz; 0,2% Klirr, 8 Ω) 110 W
- Dämpfungsfaktor (SPEAKERS A)
 1 kHz, 8 Ω 120 oder mehr
- Maximale effektive Ausgangsleistung (JEITA)
 (1 kHz; 10% Klirr, 8 Ω)
 [Universal-Modell] 140 W oder mehr
 [Modell für Asien] 125 W oder mehr
- Eingangsempfindlichkeit/Eingangsimpedanz
 CD usw. 500 mV/47 kΩ
- Maximaler Eingangssignalpegel
 CD usw. (1 kHz; 0,5% Klirr) 2,2 V oder mehr
- Ausgangspegel/Ausgangsimpedanz
 CD usw. (Eingang 1 kHz, 500 mV)
 REC OUT 500 mV/2,2 kΩ
 PHONES (8 Ω Last) 470 mV/470 Ω
- Frequenzgang
 CD usw. (20 Hz bis 20 kHz) 0 ± 0,5 dB
 CD usw. (10 Hz bis 100 kHz) 0 +0,5/-3,0 dB
- Gesamtklirrfaktor (THD)
 CD usw. an SPEAKERS
 (20 Hz bis 20 kHz; 50,0 W, 8 Ω) 0,2% oder weniger
- Signal-Rauschspannungsabstand (IHF-A-Schaltkreis)
 CD usw. (Eingang kurzgeschlossen, 500 mV) ... 100 dB oder mehr
- Eigenrauschen (IHF-A-Schaltkreis) 70 µV
- Kanaltrennung
 CD usw. (5,1 kΩ Eingang kurzgeschlossen, 1/10 kHz) ... 65/50 dB
 oder mehr
- Charakteristik der Klangregelung
 BASS
 Anhebung/Absenkung (50 Hz) ± 10 dB
 TREBLE
 Anhebung/Absenkung (20 kHz) ± 10 dB
- Digitaleingang
 OPTICAL
 COAXIAL
 Unterstützt Audio-Abtastfrequenz von
 32/44,1/48/88,2/96/176,4/192 kHz

UKW-SEKTION

- Abstimmbereich
 [Modelle für USA und Kanada] 87,5 bis 107,9 MHz
 [Asien- und Universal-Modelle] 87,5/87,50 bis 108,0/108,00 MHz
 [Modelle für Großbritannien, Europa, Korea und Australien]
 87,50 bis 108,00 MHz
- 50 dB Stummschaltungsschwelle (IHF, 1 kHz, 100% MOD.)
 Mono 3,0 µV (20,8 dBf)
- Signal-Rauschspannungsabstand (IHF)
 Mono/Stereo 72 dB/70 dB
- Klirrfaktor (1 kHz)
 Mono/Stereo 0,3%/0,5%
- Antenneneingang 75 Ω unsymmetrisch

MW-SEKTION

- Abstimmbereich
 [Modelle für USA und Kanada] 530 bis 1710 kHz
 [Asien- und Universal-Modelle] 530/531 bis 1710/1611 kHz
 [Modelle für Großbritannien, Europa, Korea und Australien]
 531 bis 1611 kHz

ALLGEMEINES

- Stromversorgung
 [Modelle für USA und Kanada] AC 120 V, 60 Hz
 [Universal-Modell] AC 110-120/220-240 V, 50/60 Hz
 [Modell für Korea] AC 220 V, 60Hz
 [Modell für Australien] AC 240 V, 50 Hz
 [Modelle für Großbritannien und Europa] AC 230 V, 50 Hz
 [Modell für Asien] AC 220-240 V, 50/60 Hz
- Leistungsaufnahme
 [USA-, Kanada-, Universal-, Korea-, Australien-, Großbritannien- und Europa-Modelle]
 200 W
 [Modell für Asien] 165 W
- Leistungsaufnahme im Bereitschaftsmodus 0,1 W
 Netzwerk-Bereitschaft ein 2,0 W
- Abmessungen (B × H × T) 435 × 141 × 333 mm
- Gewicht 6,95 kg

* Änderungen der technischen Daten jederzeit ohne Vorankündigung vorbehalten.

Index

A		
Abspielgeräte-Anschluss	10	
AirPlay.....	27	
Anzeige (Bezeichnungen und Funktionen der Teile).....	6	
Audio-Dateiformat (PC/NAS).....	22	
Audiogeräte-Anschluss.....	10	
Aufnahmegeräte-Anschluss.....	10	
Auto Power Standby (Menü Option).....	30	
Auto Preset (FM-Radio, Menü Option).....	18	
Automatische Festsenderspeicherung (UKW-Radio) ...	18	
AutoPowerStdby (Menü Option)	30	
B		
Balance (Menü Setup).....	16, 34	
BASS (Tone Control)	16	
Batterien	9	
Bi-Amping (Lautsprecherverbindung).....	11	
Bi-Wiring (Lautsprecherverbindung).....	11	
Bookmark (Internetradio).....	25	
Buchse AUDIO	7, 10	
Buchse COAXIAL	7, 10	
Buchse DC OUT.....	7	
Buchse OPTICAL	7	
Buchse PHONES.....	5	
Buchse REC (REC OUT).....	10	
C		
CAT-5 Kabel	13	
Clear Preset (FM/AM-Radio, Menü Option)	19	
Clock Time (Radio Data System).....	20	
D		
DC OUT (Menü Setup)	34	
Default Gateway (Information, Menü Setup).....	33	
Default Gateway (IP Address, Menü Setup)	33	
DHCP (IP Address, Menü Setup).....	33	
Digital Media Controller (DMC).....	33	
DLNA	22	
DMC Control (Network Setup, Menü Setup).....	33	
DNS Server (Information, Menü Setup)	33	
DNS Server (IP Address, Menü Setup).....	33	
E		
Eingangswahl Tasten	8	
Einschlaf-Timer.....	16	
F		
Fehleranzeigen.....	41	
Fernbedienung		
(Bezeichnungen und Funktionen der Teile)	8	
Fernbedienungs-Reichweite	9	
Fernbedienungssignal-Sender (Fernbedienung).....	8	
Festsender auswählen (UKW-/MW-Radio)	19	
Festsenderspeicherung (UKW-/MW-Radio).....	18	
Filter (MAC Filter, Menü Setup)	33	
Firmware-Aktualisierung	36	
Firmware-Aktualisierung (Netzwerk).....	35, 36	
Firmware-Version prüfen	34, 35	
Format (Signal Info, Menü Option).....	30	
G		
Gateway	33	
Grundlegende Bedienungsvorgänge für die Wiedergabe	15	
I		
ID (Network Setup, Menü Setup).....	34	
Information (Network Setup, Menü Setup)	33	
Informationen umschalten (Frontblende-Display).....	29	
Informationsanzeige (Frontblende-Display).....	6	
INIT (Menü ADVANCED SETUP).....	35	
Initial Volume (Menü Setup).....	34	
Input trim (Menü Option)	30	
Internetradio hören.....	25	
IP Address (Information, Menü Setup).....	33	
IP Address (Network Setup, Menü Setup).....	33	
iPod-Inhalt wiedergeben (AirPlay).....	27	
iTunes-Inhalt wiedergeben (AirPlay)	27	
K		
Kopfhörer.....	5	
L		
Lautsprecher anschließen.....	11	
Lautsprecheranzeige (Frontblende-Display).....	6	
M		
MAC Address (Information, Menü Setup).....	33	
MAC Address (MAC Filter, Menü Setup)	33	
MAC Filter (Network Setup, Menü Setup)	33	
Manuelle Festsenderspeicherung (UKW-/MW-Radio).....	18	
Max Volume (Menü Setup).....	34	
Medienfreigabe einrichten	22	
Menü ADVANCED SETUP	35	
Menü Option	30	
Menü Setup.....	32	
Monauraler Empfang (FM-Radio).....	17	
MW-Antenne anschließen	12	
MW-Radio hören	17	
N		
NAS (Network Attached Storage) Verbindung	13	
NAS-Inhalt wiedergeben	22	
Net Standby (Network Setup, Menü Setup)	34	
Network Name (Network Setup, Menü Setup).....	34	
Network Setup (Menü Setup)	33	
Network Update (Network Setup, Menü Setup).....	34	
Netzanzeige (Frontblende).....	5	
Netzkabel anschließen	13	
Netzwerkinformationen	33	
Netzwerkkabel	13	
Netzwerkverbindung.....	13	

NewFwAvailable 36

P

PC-Inhalt wiedergeben 22
 PC-Verbindung 13
 Perform Update (Network Setup, Menü Setup) 34
 Power Mode (DC OUT, Menü Setup) 34
 Program Service (Radio Data System) 20
 Program Type (Radio Data System) 20

R

Radio Data System (FM-Radio) 20
 Radio Data System Abstimmung 20
 Radio Data System Informationen 20
 Radio Text (Radio Data System) 20
 Router-Verbindung 13
 Rückseite (Bezeichnungen und Funktionen der Teile) ... 7

S

Sampling (Signal Info, Menü Option) 30
 Signal Info (Menü Option) 30
 Signalinformationen 30
 Spotify 21
 Status (Information, Menü Setup) 33
 STP-Netzwerkkabel 13
 Subnet Mask (Information, Menü Setup) 33
 Subnet Mask (IP Address, Menü Setup) 33

T

Taste DIMMER (Frontblende-Display) 6
 Taste DISPLAY 5, 8, 29
 Taste HOME (Internetradio) 25
 Taste HOME (PC/NAS) 23
 Taste MODE 8
 Taste MUTE 8
 Taste NOW PLAYING (Internetradio) 25
 Taste NOW PLAYING (PC/NAS) 23
 Taste OPTION 8
 Taste SETUP 8
 Taste SLEEP 16
 TONE CONTROL 16
 TP (Traffic Program) 20
 Traffic Program (FM-Radio, Menü Option) 20
 TREBLE (Tone Control) 16

U

UKW/MW-Abstimmung 17
 UKW-Antenne anschließen 12
 UKW-Radio hören 17
 Umbenennen (Netzwerkname) 34
 UPDATE (Menü ADVANCED SETUP) 35
 Update (Network Setup) 34

V

Verkehrsinformationen (Radio Data System) 20
 VERSION (Menü ADVANCED SETUP) 35
 Version (Network Setup, Menü Setup) 34
 Volume trim (Menü Option) 30
 vTuner ID (Menü Information, Setup) 33

W



Wiederholung (PC/NAS) 24

Z

Zufallswiedergabe (PC/NAS) 24

Observera: Läs detta innan enheten tas i bruk.

- 1 Läs noga denna bruksanvisning för att kunna ha största möjliga nöje av enheten. Förvara bruksanvisningen nära till hands för framtida referens.
- 2 Installera denna ljudanläggning på ett väl ventilerat, svalt, torrt, rent ställe, och håll den borta från ställen som utsätts för solsken, värmekällor, vibrationer, damm, fukt och/eller kyla. Lämna följande mellanrum för ventilation.
Ovansida: 30 cm
Baksida: 20 cm
Sidor: 20 cm
- 3 Placera enheten på behörigt avstånd från andra elapparater, motorer, transformatorer och annat som kan orsaka störningar.
- 4 Utsätt inte enheten för hastiga temperaturväxlingar och placera den inte på ett ställe där luftfuktigheten är hög (t.ex. nära en luftfuktare) då fuktbildning i enheten skapar risk för brand, elstötar, skador på enheten eller personskador.
- 5 Placera inte enheten på ett ställe där främmande föremål kan tränga in i den eller där den kan utsättas för droppar eller vattenstänk. Placera aldrig det följande ovanpå enheten:
 - Övriga apparater då sådana kan orsaka skador och/eller missfärgning av enhetens hölje.
 - Brännbara föremål (t.ex. stearinljus) då sådana skapar risk för brand, skador på enheten och/eller personskador.
 - Vätskebehållare som kan falla och spilla vätska över enheten, vilket skapar risk för elstötar och/eller skador på enheten.
- 6 Täck aldrig över enheten med en tidning, duk, gardin el.dyl. då detta skapar risk för överhettning. En alltför hög temperatur inuti enheten kan leda till brand, skador på enheten och/eller personskador.
- 7 Anslut inte enheten till ett vägguttag förrän samtliga övriga anslutningar slutförts.
- 8 Använd aldrig enheten vänd upp och ned. Detta kan leda till överhettning som orsakar skador.
- 9 Hantera inte tangenter, reglage och kablar onödigt hårdhänt.
- 10 Fatta tag i själva kontakten när nätkabeln kopplas bort från vägguttaget; dra aldrig i kabeln.
- 11 Använd aldrig några kemiska lösningar för rengöring då dessa kan skada ytbehandlingen. Använd en ren, torr trasa.
- 12 Använd endast den spänning som står angiven på enheten. Anslutning till en strömkälla med högre spänning än den angivna kan orsaka brand, skador på enheten och/eller personskador. Yamaha åtar sig inget ansvar för skador beroende på att enheten används med en spänning utöver den angivna.
- 13 Koppla vid åskväder loss nätkabeln från nätuttaget eller förstärkaren för att skydda förstärkaren från skador på grund av åsknerslag.
- 14 Försök aldrig att utföra egna reparationer. Kontakta en kvalificerad tekniker från Yamaha om servicebehov föreligger. Du får inte under några omständigheter ta av höljet.
- 15 Koppla bort nätkabeln från vägguttaget om enheten inte ska användas under en längre tid (t.ex. under semestern).
- 16 Läs avsnittet "Felsökning" i bruksanvisningen för vanliga driftsproblem innan du förutsätter att enheten är söndrig.
- 17 Innan enheten flyttas ska du trycka på  nedåt för att stänga av denna enhet och sedan koppla bort nätkabeln från vägguttaget.
- 18 Kondensation (imma) uppstår, om den omgivande temperaturen plötsligt ändras. Koppla i så fall loss nätkabeln från nätuttaget och låt apparaten vila.
- 19 Vid långvarig användning kan det hända att apparaten blir väldigt varm. Stäng av systemet och låt enheten svalna en stund.
- 20 Installera receptorn nära ett nätuttag och där stickkontakten lätt kan komma åt.
- 21 Utsätt inte batterierna för kraftig värme från exempelvis solljus, eld eller liknande. Följ regionala bestämmelser vid kassering av förbrukade batterier.
- 22 För högt ljudtryck från örönsnäckor eller hörlurar kan orsaka hörselbortfall.

Så länge den här enheten är ansluten till vägguttaget, är den inte bortkopplad från nätströmmen, även om enheten stängs av med  eller ställs i standbyläge med -knappen på fjärrkontrollen. I detta läge förbrukar enheten minimal ström.

WARNING

UTSÄTT INTE ENHETEN FÖR REGN ELLER FUKT DÅ DETTA SKAPAR RISK FÖR BRAND ELLER ELSTÖTAR.

OBSERVERA

Felaktigt byte av batterier medför risk för explosion. Byt endast ut batterierna mot batterier av samma eller motsvarande typ.



Denna etikett måste fästas på produkter som kan bli varma utanpå medan de används.

OBSERVERA

Apparaten kopplas inte bort från växelströmskällan (nätet) så länge som den är ansluten till vägguttaget, även om själva apparaten har stängts av.

ADVARSEL

Netspændingen til dette apparat er IKKE afbrudt, så længe netledningen sidder i en stikkontakt, som er t endt - også selvom der er slukket på apparatets afbryder.

VAROITUS

Laitteen toisiopiiriin kytketty käyttökytkin ei irroita koko laitetta verkosta.

Innehåll

INLEDNING

Vad du kan göra med den här enheten	2
Ljudkällor som inte kan spelas upp på enheten	2
Enheter som kan styra den här enheten	3
Manövrering från din mobila enhet	3
Medföljande tillbehör	4
Kontroller och funktioner	5
Frontpanel	5
Frontpanelens visningsfönster	6
Bakpanel	7
Fjärrkontroll	8
Användning av fjärrkontrollerna	9

FÖRBEREDELSE

Anslutningar	10
Ansluta högtalare och källkomponenter	10
Ansluta högtalarna	11
Anslutning av FM- och AM-antennerna	12
Ansluta till ett nätverk	13
Ansluta nätkabeln	13
Konfigurera dina nätverksenheter	14

GRUNDLÄGGANDE ANVÄNDNING

Uppspelning	15
Spela upp en källa	15
Använda insomningstimern	16
Lyssna på FM/AM-radio	17
Inställning av FM/AM	17
Automatisk förinställning (endast FM-stationer)	18
Manuell förinställning	18
Hämta en förinställd kanal	19
Nollställa en förinställd kanal	19
Radio Data System -inställning	20
Användning av Spotify-tjänsten	21
Spela upp musik som finns lagrad på en medieserver (dator/NAS)	22
Inställning av mediedelning för musikfiler	22
Uppspelning av musikinnehåll på datorer	23
Lyssna på Internetradio	25
Registrering av favorit Internet-radiostationer (bokmärken)	26
Spela upp iPod/iTunes-musik via ett nätverk (AirPlay)	27
Uppspelning av iPod/iTunes-musikinnehåll	27
Växla information i frontpanelens visningsfönster	29

AVANCERAD ANVÄNDNING

Konfigurera uppspelningsinställningar för olika uppspelningskällor (Option -menyn)	30
Poster i alternativ-menyn	30
Konfigurerar olika funktioner (Setup -menyn)	32
Setup poster i menyn	32
Network Setup	33
Tone Control	34
Balance	34
Max Volume	34
Initial Volume	34
DC OUT	34
Konfigurerar systeminställningarna (ADVANCED SETUP -menyn)	35
ADVANCED SETUP poster i menyn	35
Återställning av standardinställningarna (INIT)	35
Uppdatera den hårda mjukvaran (UPDATE)	35
Kontrollera den hårda mjukvaruversionen (VERSION)	35
Uppdatera enhetens hårda mjukvaruversionen via nätverket	36

YTTERLIGARE INFORMATION

Felsökning	37
Felindikationer på frontdisplayen	41
Varumärken	42
Tekniska data	43
Index	44

(i slutet av denna manual)

Information om tredjeparts programvarulicens ... i

-  anger användartips.
- I den här bruksanvisningen beskrivs hur receivern används med hjälp av den medföljande fjärrkontrollen.
- I den här bruksanvisningen används uttrycket ”iPod” för både ”iPod”, ”iPhone” och ”iPad”. Om ingenting annat anges syftar ”iPod” på både ”iPod”, ”iPhone” och ”iPad”.

Vad du kan göra med den här enheten

Den här enheten är en nätverksenhet, som du kan använda för att spela upp musikfiler lagrade på en mediaserver (dator eller NAS), ljudinnehåll på Internet radio, Spotify, AirPlay enheter och (iPod/iTunes), genom att ansluta enheten till ditt hemnätverk (DLNA) och ljudsystemet på samma nätverk.

Ljudkällor som inte kan spelas upp på enheten.

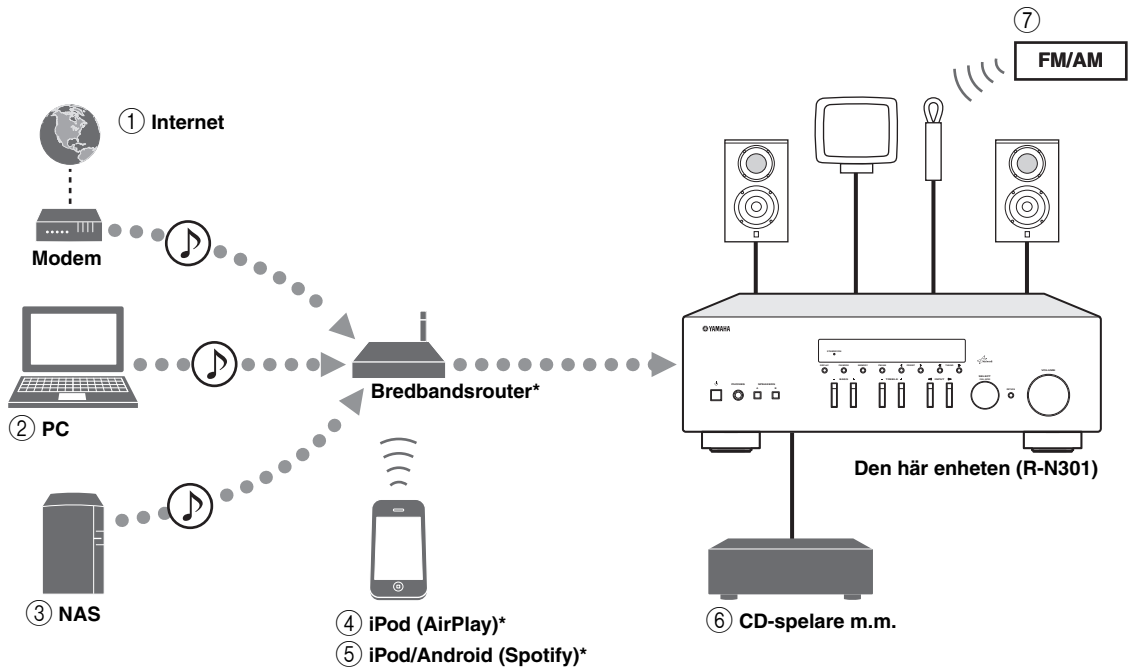

* Du behöver en vanlig WiFi-bredbandsrouter när du använder en iPod/Android.

- ① Spela upp Internet radio (s.25)
- ② Spela upp musikfiler lagrade på datorn (s.22)
- ③ Spela upp musikfiler lagrade på NAS (s.22)
- ④ Spela upp på dina iPod- eller AirPlay-enheter (s.27)
- ⑤ Spela upp Spotify-tjänsten (s.21)
- ⑥ Spela upp på externa komponenter (s.10)
- ⑦ Lyssna på FM/AM-radio (s.17)



Mer information om hur du ansluter enheterna finns i "Anslutningar" (s.10).

Enheter som kan styra den här enheten

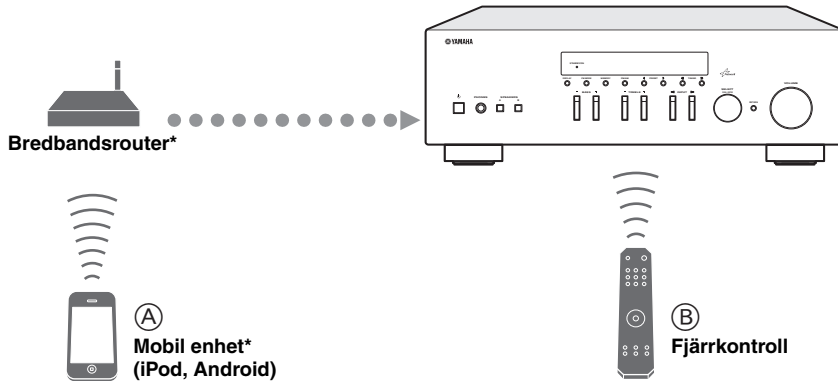

* Du behöver en tillgänglig WiFi-bredbandsrouter när du använder en mobil enhet.

- Ⓐ **Styr den här enheten med dina mobila enheter (s.3).**
- Ⓑ **Styr denna enhet med fjärrkontrollen.**

Manövrering från din mobila enhet

När du har installerat appen "NETWORK PLAYER CONTROLLER" i din mobila enhet kan du styra enheten från din mobila enhet.

Funktioner

- Ström på/av, och andra grundläggande funktioner
- Ändra musikkällan
- Välja, spela upp och stoppa uppspelning av låtar
- Spela upp låtar lagrade på enheter

För att ladda ner appen eller den senaste informationen, få åtkomst till App-butiken eller Google Play och sök "NETWORK PLAYER CONTROLLER."

Medföljande tillbehör

Kontrollera att följande tillbehör medföljer produkten.

Fjärrkontroll

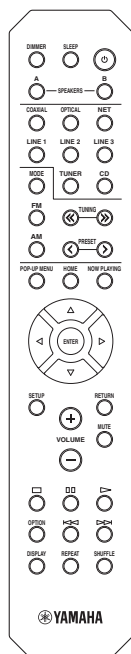

AM-antenn

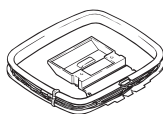

FM-antenn

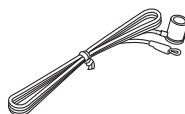

Batterier (x2)
(AAA, R03, UM-4)

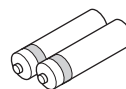

■ Anmärkning om fjärrkontroller och batterier

- Spill inte vatten eller andra vätskor på fjärrkontrollen.
- Tappa inte fjärrkontrollen.
- Fjärrkontrollen får inte läggas eller förvaras på platser där följande förhållanden råder:
 - hög luftfuktighet, som t.ex. nära ett badrum
 - hög temperatur, som t.ex. nära ett värmeelement eller en kamin
 - extrem kyla
 - mycket dammigt
- Sätt i batterierna enligt polmarkeringarna (+ och -).
- Byt ut alla batterier om du upptäcker att fjärrkontrollens räckvidd minskar.
- Om batterierna tar slut ska du genast plocka ut dem ur fjärrkontrollen för att undvika explosion eller syraläckage.
- Kasta omedelbart läckande batterier och var noga med att inte röra vid den läckande substansen. Om den läckande substansen kommer i kontakt med huden eller om du får den i ögonen ska du genast skölja bort den och uppsöka en läkare. Rengör batterifacket noga innan du sätter i nya batterier.
- Använd inte gamla batterier tillsammans med nya. Det kan förkorta livslängden på de nya batterierna eller få de gamla batterierna att börja läcka.
- Använd inte olika typer av batterier (t.ex. alkaliska batterier och manganbatterier) tillsammans. Läs noga på förpackningen eftersom olika typer av batterier kan ha samma form och färg.
- Torka rent batterifacket innan du sätter i nya batterier.
- Förvara batterierna utom räckhåll för barn. Batterier kan vara farliga om man stoppar dem i munnen.
- Om batterierna blir gamla kan fjärrkontrollens effektiva räckvidd avsevärt försämrars. Om detta händer bör du byta ut batterierna så snart som möjligt.
- Om du planerar att inte använda receivern under en längre tid bör du ta ut batterierna ur receivern. Annars kan batterierna slitas ut och riskera att läcka batterivätska och skada receivern.
- Kasta inte batterier i hushållsavfall/brännbart. Kassera dem i enlighet med lokala föreskrifter.

Kontroller och funktioner

Frontpanel

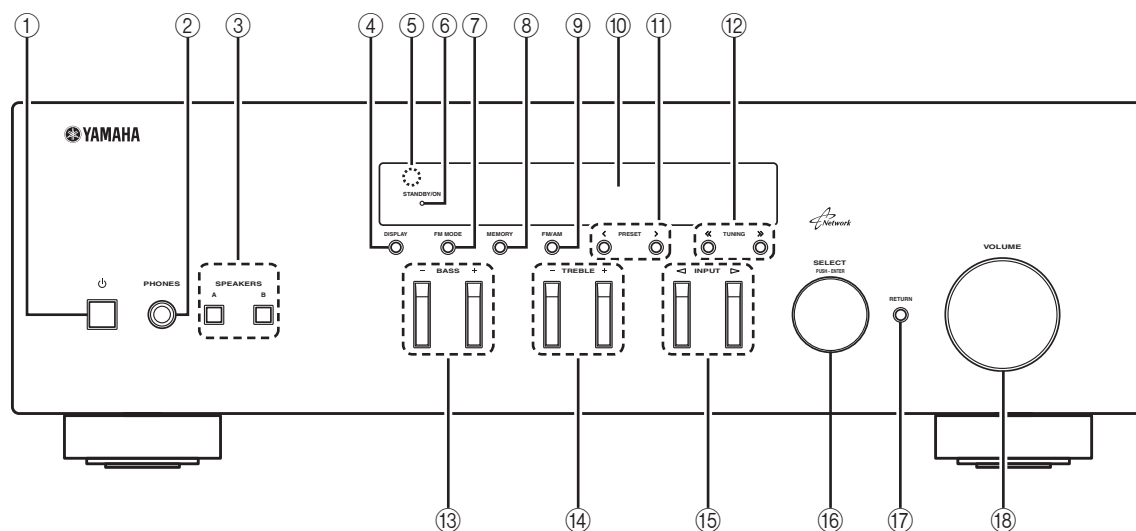

① ⏻ (ström)

Slår på/stänger av receptorn (standby).

Anmärkning

I standbyläge drar receptorn en liten mängd ström för att ta emot IR-sigener från fjärrkontrollen.

② PHONES -jack

Ljudutgång för lyssning via hörlurar.

③ SPEAKERS A/B

Slår på eller av det högtalarpar som är anslutet till SPEAKERS A och/eller SPEAKERS B -uttagen på bakpanelen varje gång motsvarande knapp trycks ner.

④ DISPLAY

Används för att välja vilken information som ska visas på frontpanelens display (s.29).

⑤ Fjärrkontrollsensor

Tar emot infraröda signaler från fjärrkontrollen.

⑥ STANDBY/ON indikator

Lyser enligt följande:

Starkt ljus: Strömmen är på

Svagt ljus: Standbyläge

⑦ FM MODE

Ställ in FM-bandets mottagningsläge till automatisk stereo eller mono (s.17).

⑧ MEMORY

Sparar den aktuella FM/AM-kanalen som en förinställd kanal när TUNER är vald som ingångskälla (s.18).

⑨ FM/AM

Växlar mellan FM och AM (s.17).

⑩ Frontpanelens display

Visar information om receptorns driftstatus.

⑪ PRESET </>

Väljer en förinställd FM/AM-station när TUNER är vald som ingångskälla (s.19).

⑫ TUNING <</> / >>/>

Väljer frekvensinställning när TUNER är vald som ingångskälla (s.17).

⑬ BASS +/-

Ökar eller minskar den låga frekvensåtergivningen. Mittläget ger en rak frekvensåtergivning (s.16).

⑭ TREBLE +/-

Ökar eller minskar den höga frekvensåtergivningen. Mittläget ger en rak frekvensåtergivning (s.16).

⑮ INPUT </>

Väljer den ingångskälla du vill lyssna på.

⑯ SELECT/ENTER (styrehjul)

Rulla knappen för att välja ett numeriskt värde eller en inställning och tryck in knappen för att bekräfta.

⑰ RETURN

Återgår till föregående på frontdisplayen.

⑱ VOLUME -reglage

Ökar eller minskar ljudvolymen.

Frontpanelens visningsfönster

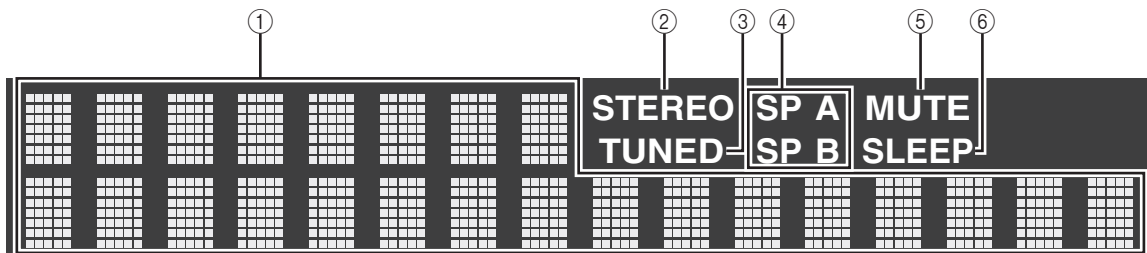

① Informationsvisning

Visar aktuell status (som ingångens och ljudlägets namn).
Du kan växla informationen som visas när du trycker på DISPLAY (s.29).

② STEREO

Tänds när receptorn tar emot en FM-radiosignal i stereo.

③ TUNED

Tänds när receptorn tar emot en FM/AM-radiosignal.

④ Indikator för högtalare

”SP A” tänds när SPEAKERS A utgången är aktiverad och ”SP B” tänds när SPEAKERS B utgången är aktiverad.

⑤ MUTE

Blinkar när ljudet är dämpat.

⑥ SLEEP

Tänds när insomningstimern är aktiverad.



Du kan ändra frontpanelens ljusstyrka genom att trycka på DIMMER på fjärrkontrollen (s.8).

Bakpanel

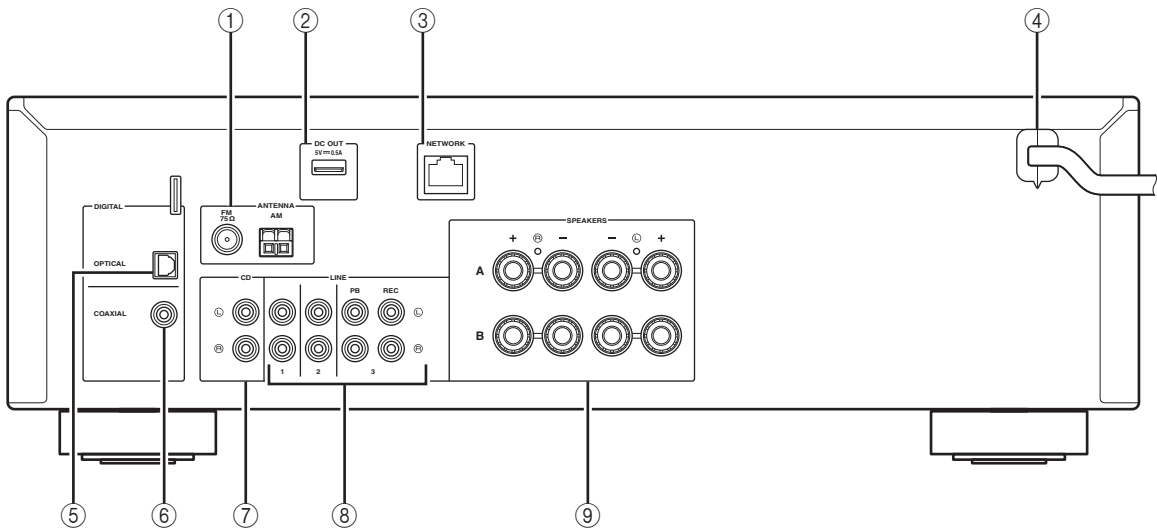

① ANTENNA -utgångar

För anslutning till FM- och AM-antennerna (s.12).

② DC OUT -jack

För strömförsörjning till ett AV-tillbehör för Yamaha. För mer information, se bruksanvisningen för AV-tillbehör.

③ NETWORK -jack

För anslutning till ett nätverk (s.13).

④ Nätkabel

För anslutning till ett vägguttag (s.13).

⑤ OPTICAL -jack

För anslutning till ljudutrustning som är försedd med optisk digital utgång (s.10).

⑥ COAXIAL -jack

För anslutning till ljudutrustning som är försedd med koaxial digital utgång (s.10).

⑦ CD -jack

För anslutning till en CD-spelare (s.10).

⑧ LINE 1-3 jack

För anslutning av analog ljudutrustning (s.10).

⑨ SPEAKERS -utgångar

För anslutning till högtalare (s.11).

Fjärrkontroll

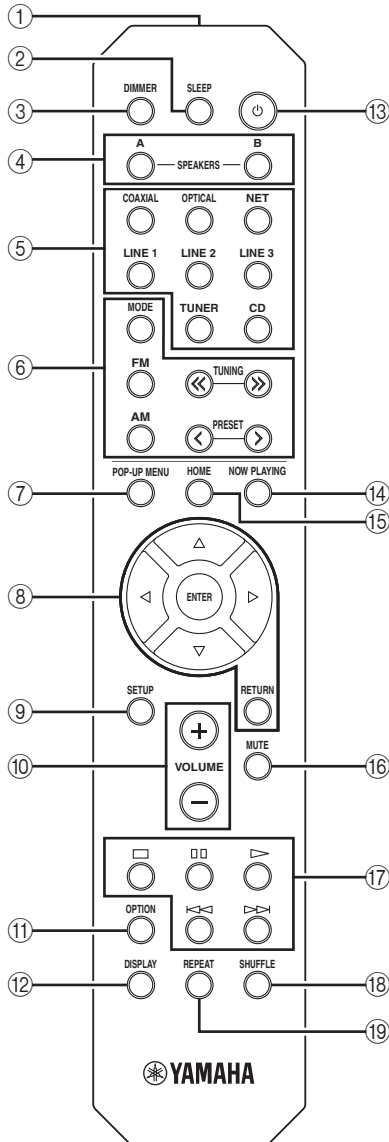

① Sändare för IR-signaler

Sänder IR-signaler.

② SLEEP

Ställer in insomningstimern (s.16).

③ DIMMER

Ändrar ljusstyrkan på displayen. Du kan välja mellan 5 nivåer av ljusstyrka genom att trycka på den här knappen upprepade gånger.

④ SPEAKERS A/B

Slår på och av högtalarparet som är anslutet till SPEAKERS A och/eller SPEAKERS B -utgångarna på bakpanelen när motsvarande knapp trycks ned.

⑤ Knappar för val av ingång

Välj en ingångskälla för uppspelning.

COAXIAL COAXIAL -jack

OPTICAL OPTICAL -jack

NET NETWORK -jack (tryck upprepade gånger för att välja en önskad nätverkskälla)

LINE 1-3 LINE 1-3 jack

TUNER FM/AM tuner

CD CD -jacken

⑥ Manövreringsknappar för radio

Styr FM/AM-radion (s.17).

MODE Växlar mellan "Stereo" och "Mono" för FM-radiomottagning (s.17).

FM Växlar till FM-radio.

AM Växlar till AM-radio.

TUNING <</>> Välj önskad radiofrekvens.

PRESET </> Välj en förvald station.

⑦ POP-UP MENU

Den här knappen är inte tillgänglig för denna enhet.

⑧ Knappar för navigering i menyer

Markörknappar Välj en meny eller parameter.

(Δ/▽/◀/▶)

ENTER Bekräftar en vald post.

RETURN Återgår till föregående läge.

⑨ SETUP

Visar "Setup" menyn (s.32).

⑩ VOLUME -knappar

Justera volymen.

⑪ OPTION

Visar "Option" menyn (s.30).

⑫ DISPLAY

Växlar informationen som visas i frontpanelens visningsfönster.

⑬ ⏻ (ström)

Slår på/stänger av receiveern (standby).

⑭ NOW PLAYING

Visar uppspelningsinformation i frontdisplayen.

⑮ HOME

Visar övre menylinjen i frontpanelens visningsfönster.

⑯ MUTE

Stänger av ljudutmatningen.

⑰ Uppspelningsknappar

Låter dig spela upp och utföra andra åtgärder för nätverkskällor.

⑱ SHUFFLE

Växlar slumpslägen.

⑲ REPEAT

Växlar upprepningsslägen.

Användning av fjärrkontrollerna

■ Installera batterier

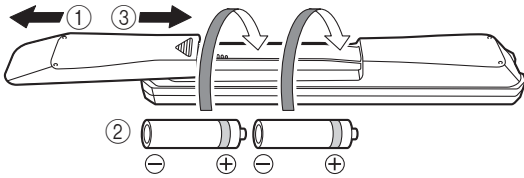

Anmärkingar

- Byt ut alla batterier om fjärrkontrollens räckvidd har minskat.
- Rengör batterifacket innan nya batterier sätts i.

■ Räckvidd

Fjärrkontrollerna sänder en riktad infraröd stråle.

Se till att rikta fjärrkontrollen direkt mot fjärrkontrollsensorn på enhetens frontpanel.

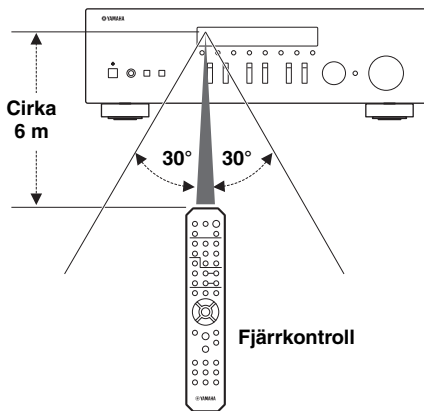

Anslutningar

Ansluta högtalare och källkomponenter

OBSERVERA

- Anslut inte receivern eller andra komponenter till nätspänning förrän samtliga anslutningar mellan komponenter är gjorda.
- Alla anslutningar måste vara rätt: L (vänster) till L, R (höger) till R,, ”+” till ”+” och ”-” till ”-”. Om anslutningarna är felaktiga hörs det inget ljud från högtalarna och om högtalarnas polaritet är felaktig kommer ljudet att låta onaturligt och sakna bas. Läs relevant information i bruksanvisningen för respektive komponent.
- Låt inga blottade trådar i högtalarkablarna komma i kontakt med varandra eller med någon metall del på receivern. Detta kan skada receivern och/eller högtalarna.

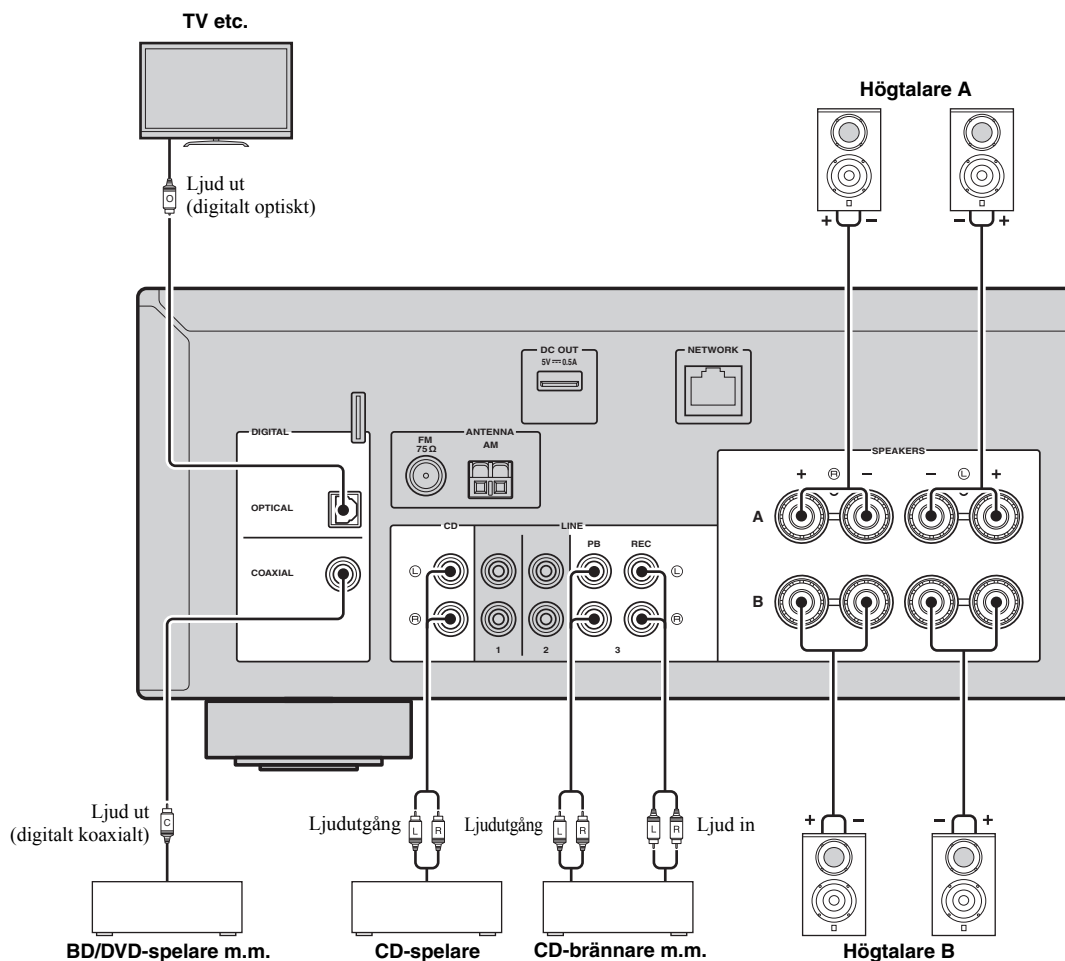

Ansluta inspelningsenheter

Du kan ansluta inspelningsenheter för ljud till LINE 3 (REC) -jacken. Dessa kontakter matar ut de valda insignalerna (från COAXIAL, OPTICAL, LINE 1-2, TUNER och CD).

Anmärkningar

- Använd endast LINE 3 (REC) -jacken för att ansluta inspelningsenheter.
- Om du väljer LINE 3 som ingångskälla kommer utgående ljud från LINE 3 (REC) -jacken att dämpas.

Ansluta högtalarna

Ansluta högtalarkablar

Varje högtalarkabel har två ledare. Den ena ledaren används för att ansluta minuskontakten (-) på enheten, och den andra används för anslutning av pluskontakten (+). Om kablarna är färgade för att tydligt visa var de ska kopplas in ansluter du den svarta kabeln till minuskontakten och den andra kabeln till pluskontakten.

- ① Skala bort cirka 10 mm (3/8 tum) av isoleringen från ändarna av högtalarkablarna och tvinna ihop de blottade trådarna av kabeln.
- ② Lossa högtalarkontakten.
- ③ För in de blottade trådarna på högtalarkabeln i öppningen på sidan (uppe till höger eller nere till vänster) av kontakten.
- ④ Dra åt utgången.

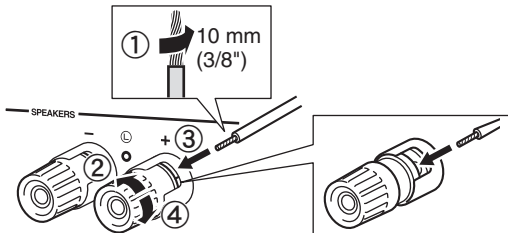

Anslutning med dubbla kablar (bi-wiring)

En bi-wireanslutning separerar baskontakten från den kombinerade mellanregister- och diskantsektionen. En bi-wirekompatibel högtalare har fyra kontakter med polskruvar. Dessa kontaktpar gör det möjligt att dela upp högtalaren i två självständiga sektioner. Med dessa anslutningar är mellanregister- och högfrekvensselementen kopplade till det ena kontaktparet och lågfrekvensselementet till det andra kontaktparet.

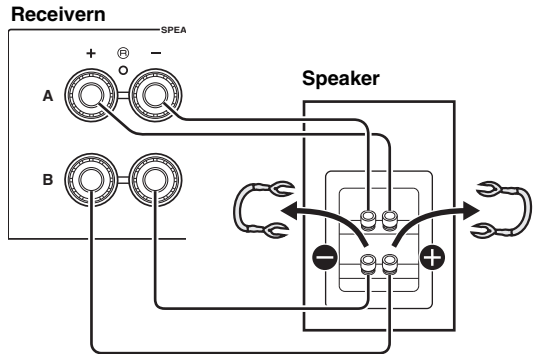

Anslut den andra högtalaren till det andra kontaktparet på samma sätt.

Anmärkning

Ta bort kortslutningsbryggorna eller kablarna på högtalarna när du ska ansluta med dubbla kablar. För mer information om högtalare se bruksanvisningar.



För att använda anslutningar med dubbla kablar ska du trycka på SPEAKERS A och SPEAKERS B på frontpanelen eller fjärrkontrollen så att både SP A och B tänds på frontpanelens visningsfönster.

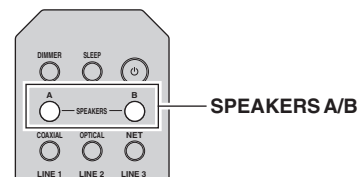
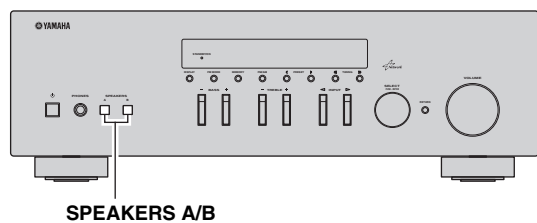

Anslutning av FM- och AM-antennerna

Antenner för mottagning av FM- och AM-sändningar medföljer receivern. Vanligtvis bör dessa antenner skapa tillräckligt starka signaler. Anslut båda antennerna till de avsedda uttagen på rätt sätt.

Anmärkning

Anslut en utomhusantenn om mottagningskvaliteten är dålig. Rådgör med närmaste auktoriserade Yamaha-handlare eller servicecenter angående utomhusantenner.

FM-antenn för utomhusbruk

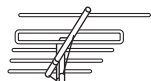

FM-antenn (medföljer)

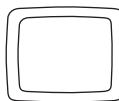

AM-antenn (medföljer)

- AM-antennen bör alltid vara ansluten, även om en AM-antenn för utomhusbruk också ansluts till receivern.
- AM-antennen bör inte placeras för nära receivern.

AM-antenn för utomhusbruk

Dra en 5 till 10 meter lång vinylöverdragen kabel utomhus genom ett fönster.

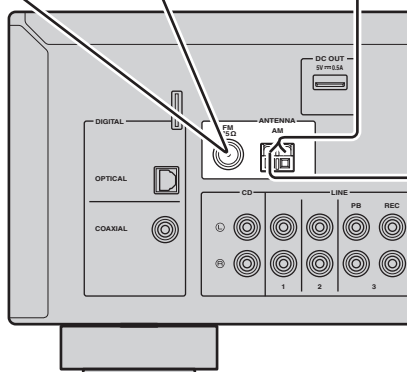

■ Montera den medföljande AM-antennen

■ Ansluta kablarna till AM-antennen

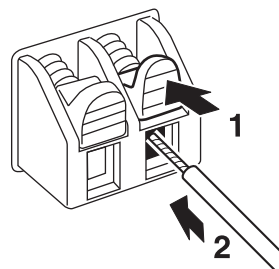
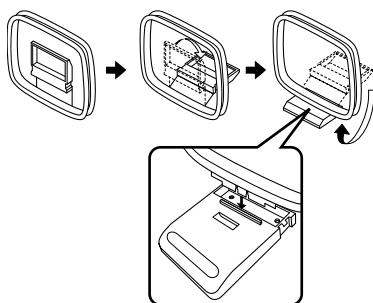

Ansluta till ett nätverk

Du kan använda receptorn för att lyssna på Internetradio eller spela upp musikfiler som finns lagrade på mediaservrar, till exempel datorer eller NAS-enheter (Network Attached Storage).

Anslut receptorn till din router via en STP-nätverkskabel (CAT-5 eller högre, rak kabel) (finns i handeln).

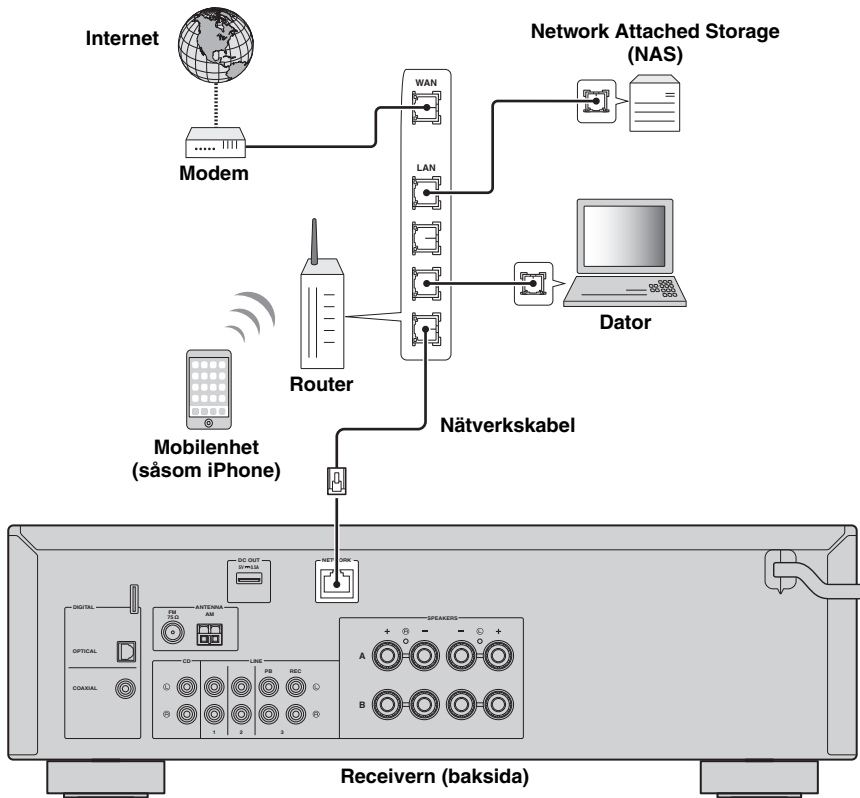

- Om du använder en router som har stöd för DHCP tilldelas receptorn automatiskt nätverksparametrar (IP-adress m.m.) utan att du behöver konfigurera några nätverksinställningar. Du behöver bara konfigurera nätverksinställningarna om din router inte har stöd för DHCP eller om du vill konfigurera nätverksparametrarna manuellt (s.33).
- Du kan kontrollera att nätverksparametrarna (såsom IP-adress) har tilldelats korrekt till enheten i "Information" (s.33) i "Setup" -menyn.

Anmärkningar

- Vissa säkerhetsprogram installerade på datorn eller brandväggsinställningarna för dina nätverksenheter (t.ex. en router) kan blockera enhetens åtkomst till nätverksenheter eller Internet. Konfigurera i sådana fall säkerhetsprogrammen eller brandväggsinställningarna på lämpligt sätt.
- Varje server måste vara ansluten till samma undernät som enheten.
- Om du vill använda tjänsten via Internet rekommenderas att du har en bredbandsanslutning.

Ansluta nätkabeln

När alla enheter har anslutits stoppar du in nätkabeln i ett vägguttag.

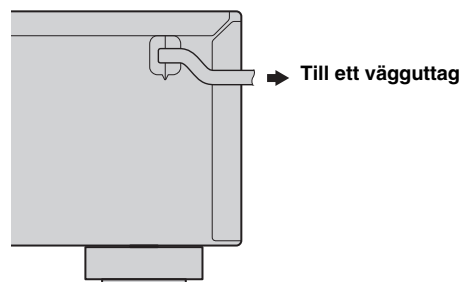

Konfigurera dina nätverksenheter

Konfigurera de enheter som är anslutna till nätverket för uppspelning av musikfiler lagrade på enheten eller konfigurera din mobila enhet för att styra denna enhet. Använd följande konfigurationer som passar dina önskade behov.



För detaljer kring Internetanslutning hänvisar vi till nätverksenheternas bruksanvisningar.

■ Om du vill spela upp musikfiler lagrade på datorn

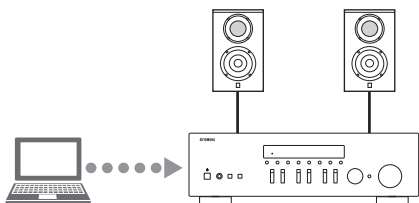

Du måste ställa in mediedelningsinställningarna på datorn. Konfigurera mediedelningsinställning av musikfiler i Windows Media Player 12. Mer information om delning av inställning, se ”Inställning av mediedelning för musikfiler” (s.22).



Du kan styra från datorn med Windows Media Player. Mer information finns i Windows Media Player -hjälpen.

■ Om du vill spela upp musikfiler lagrade på NAS

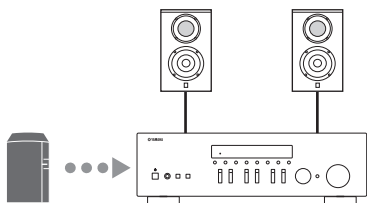

Du måste konfigurera mediedelningsinställningarna på NAS. Inställningarna skiljer sig åt beroende på vilken NAS du har. Se bruksanvisningen för din NAS.



- Om du vill konfigurera nätverksparametrarna manuellt kontrollerar du att du använder en IP-adress som inte används av några andra nätverksenheter i nätverket.
- Om du använder DHCP och automatiskt vill erhålla nödvändig information för nätverk, t.ex. IP-adress. Vi rekommenderar att DHCP som används för NAS aktiveras.

■ Om du vill spela iPod/iTunes med AirPlay

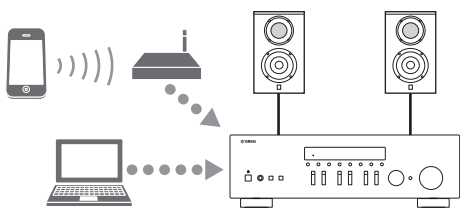

Välj enheten från din iPod eller från iTunes (s.27). Kontrollera att routern som görs åtkomlig för iPod/iTunes är ansluten till samma nätverk som den här enheten.

■ Om du vill styra denna enhet med din mobila enhet

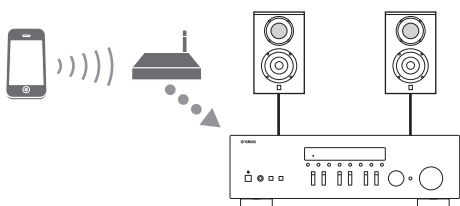

Du måste hämta en särskild app och installera den (s.3).



- Om du vill konfigurera nätverksparametrarna manuellt kontrollerar du att du använder en IP-adress som inte används av några andra nätverksenheter i nätverket.
- Om du använder DHCP och automatiskt vill erhålla nödvändig information för nätverk, t.ex. IP-adress. Vi rekommenderar att DHCP som normalt används för mobil enhet aktiveras.

Uppspelning

Spela upp en källa

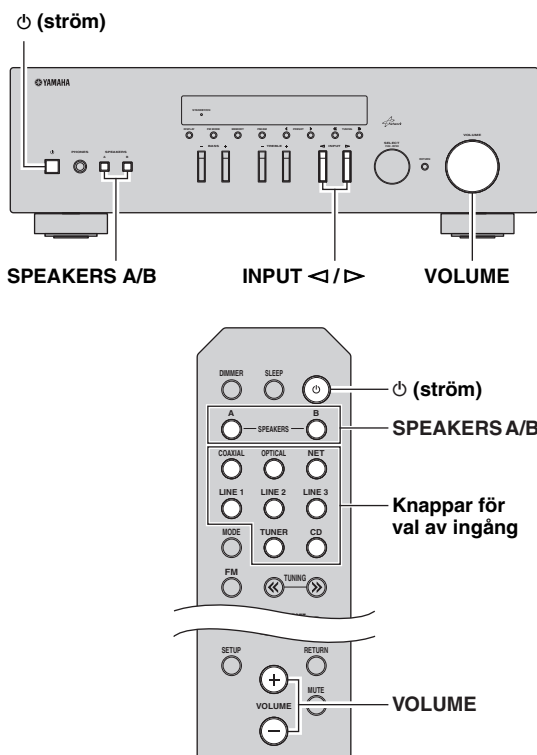

1 Tryck på ϕ (ström) för att slå på enheten.

2 Tryck på INPUT <|/>-väljaren på frontpanelen (eller tryck på en av ingångsväljarna på fjärrkontrollen) för att välja den ingångskälla du vill lyssna på.

3 Tryck på SPEAKERS A och/eller SPEAKERS B på frontpanelen eller fjärrkontrollen för att välja högtalare A och/eller högtalare B.

När högtalarparen A eller B är påslagna, visas SP A eller SP B på frontpanelens visningsfönster i enlighet med (s.6).

Anmärkningar

- När en uppsättning högtalare ansluts med dubbla-kablar (bi-wire), eller vid användning av två uppsättningar högtalare samtidigt (A och B), se till att SP A och SP B visas på frontpanelens visningsfönster.
- Stäng av högtalarna när du lyssnar via hörlurar.

4 Spela upp källan.

5 Vrid på VOLUME kontrollen på frontpanelen (eller tryck VOLUME +/- på fjärrkontrollen) för att justera ljudvolymen.



- Du kan justera tonkvaliteten med hjälp av BASS, TREBLE, kontroller på frontpanelen.
- Du kan justera högtalarbalansen i "Setup" -menyn (s.16).

6 Tryck på ϕ (ström) igen för att utgå från enheten och ställ in den på viloläge.

Justering av BASS och TREBLE kontroller

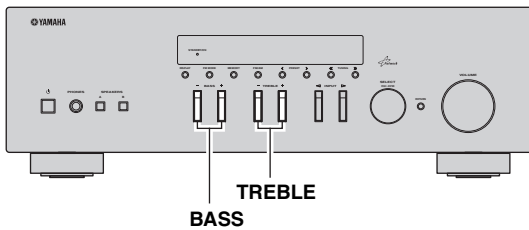

BASS +/- och TREBLE +/- justerar höga och låga frekvensåtergivning.
När du justerar sig till "0", produceras en platt återgivning.

BASS

Ökar eller minskar den låga frekvensåtergivningen.
Justerbart område: -10 to +10 (20 Hz)

TREBLE

Ökar eller minskar den höga frekvensåtergivningen.
Justerbart område: -10 to +10 (20 kHz)



BASS och TREBLE kan justeras i "Setup"-menyn (s.32).

Justering av högtalarbalansen

Korrigerar ljudbalansen mellan vänster och höger högtalare med komensation till högtalarnas placering eller förhållandena i lyssningsrummet.
För att justera högtalarbalansen, utför följande steg.

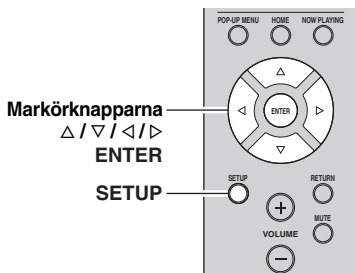

1 Tryck SETUP på fjärrkontrollen.

"Setup"-menyn som visas på frontpanelens visningsfönster.



2 Tryck på Δ/▽ för att välja "Balance" och tryck på ENTER.



3 Tryck på </> för att justera högtalarbalansen.

Justerbart område: L (V)+10 till R (H)+10

4 För att gå ur "Setup"-menyn, tryck på SETUP igen.

Använda insomningstimern

Använd denna funktion för att automatiskt ställa receivern i standbyläge efter en viss tid. Funktionen insomningstimer är användbar när du går och lägger dig medan receivern spelar upp eller in en källa.

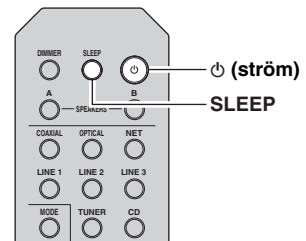

Anmärkning

Insomningstimern kan endast ställas in med fjärrkontrollen.

1 Tryck SLEEP upprepade gånger för att ställa in hur lång tid det ska ta innan enheten går in i viloläge.

Varje gång du trycker på SLEEP, ändrar frontpanelens visningsfönster enligt nedan.

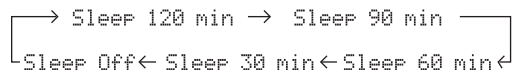

SLEEP-indikatorn blinkar medan du ställer in tiden för insomningstimern.



Om insomningstimern är inställd börjar SLEEP tänds indikatorn på frontpanelens visningsfönster.



- För att inaktivera insomningstimern, välj "Sleep Off".
- Insomningstimern kan också stängas av genom att trycka på (ström) för att ställa in enheten i viloläge.

Lyssna på FM/AM-radio

Inställning av FM/AM

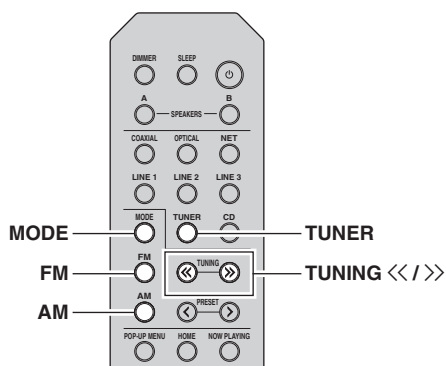

■ Förbättra FM-mottagning

Om signalen från radiokanalen är svag och ljudkvaliteten är otillräcklig kan du ställa in FM-bandet så att signalen tas emot i mono för att förbättra mottagningen.

- 1 Tryck på **MODE** upprepade gånger för att välja **"Stereo"** (automatiskt stereoläge) eller **"Mono"** (monoläge) när den här enheten är inställd på en FM-radiokanal.

När Mono är vald, kommer FM-sändningar att höras med monoljud.

Anmärkning

STEREO -indikatorn på frontpanelen tänds medan du lyssnar på en radiokanal med stereoljud.

- 1 Tryck på **TUNER** för att välja **"TUNER"** som ingångskälla.
- 2 Tryck på **FM** eller **AM** för att välja mottagningsband (FM eller AM).
- 3 Tryck och håll inne **TUNING <</>>** i mer än 1 sekund för att börja sökning.

Tryck på >> för att ställa in en högre frekvens.
Tryck på << för att ställa in en lägre frekvens.

Den mottagna kanalens frekvens visas i frontdisplayen.

Om en sändning tas emot, kommer **"TUNED"** indikatorn i frontpanelens visningsfönster att tändas. Om en stereosändning tas emot kommer **"STEREO"** indikatorn också att tändas.

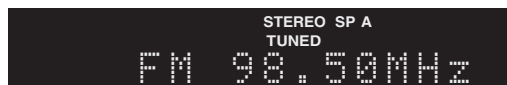

Frekvens

Om den automatiska sökningen inte hittar den önskade kanalen för att signalerna är svaga kan du använda följande knappar för att ställa in frekvensen.



Ibland kan en instabil signalmottagning för en FM-radiostation förbättras om du växlar till monoljud.

Automatisk förinställning (endast FM-stationer)

Du kan använda funktionen automatisk förinställning för att automatiskt registrera FM-kanaler som förinställda. Med denna funktion kan enheten automatiskt ställa in FM-kanaler med stark signal och spara upp till 40 radiokanaler i en viss ordning. Du kan sedan enkelt hämta en förinställd kanal genom att välja dess förvalsnummer.

Anmärkningar

- Om du registrerar en kanal på ett förvalsnummer som redan har en kanal registrerad skrivs den tidigare kanalen över.
- Försök att förinställa kanalen manuellt om kanalen du vill spara har en svag signal.



- FM-kanaler som registreras med hjälp av funktionen automatisk förinställning kommer att höras med stereoljud.
- Endast RDS-kanaler lagras automatiskt med funktionen automatisk förinställning.

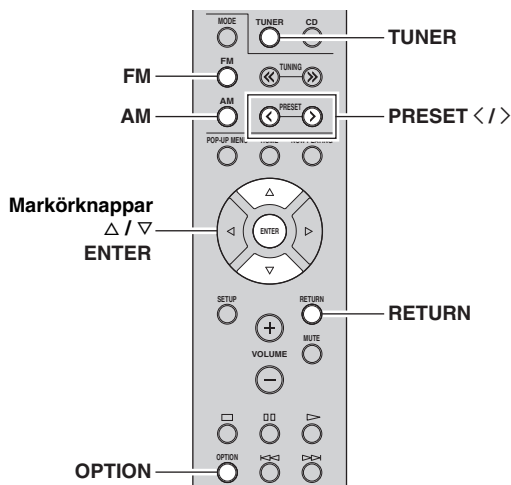

1 Tryck på TUNER för att välja "TUNER" som ingångskälla.

2 Tryck på OPTION på fjärrkontrollen.
"Option"-menyn visas (s.30).

3 Tryck på Δ / ∇ för att välja "Auto Preset", och tryck sedan på ENTER.



Ungefär 5 sekunder senare börjar receptorn att söka på FM-bandet från den lägsta frekvensen och uppåt. För att påbörja avsökningen omedelbart, håll ned ENTER-knappen.



- Före avsökning påbörjas kan du specificera det första förinställda numret som ska användas genom att trycka på PRESET </> eller markörknappen (Δ / ∇) på fjärrkontrollen.
- Om du vill avsökningen trycker du på FM, AM eller RETURN.



Förvalsnummer Frekvens

När avsökningen är klar, visas "FINISH" och sedan återgår visningsfönstret till ursprungligt läge.

Manuell förinställning

Du kan registrera upp till 40 FM/AM-stationer manuellt (40 totalt). Du kan sedan enkelt hämta en förinställd kanal genom att välja dess förvalsnummer.

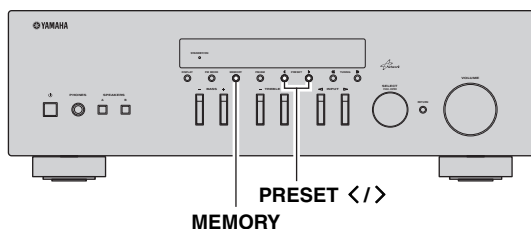

■ Registrera en radiostation manuellt

Välj en radiostation manuellt och registrera den till ett förvalsnummer.

1 Följ "Inställning av FM/AM" (s.17) för att ställa in önskad radiostation.

2 Håll ned MEMORY i mer än 2 sekunder.

Första gången du registrerar en station kommer den valda radiostationen att registreras på det förinställda numret "01". Därefter registreras varje radiostation du väljer på nästa lediga (oanvända) förvalsnummer efter det senast registrerade förvalsnumret.

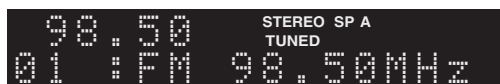

Förvalsnummer



För att välja ett förinställt nummer för registrering, tryck på MEMORY en gång efter att ha ställt in in önskad radiostation, tryck på PRESET </> för att välja ett förinställt nummer, och tryck sedan på MEMORY igen.



"Empty" (används inte) eller frekvensen som för närvarande är registrerad

Hämta en förinställd kanal

Du kan hämta förinställda kanaler som har registrerats genom automatisk eller manuell förinställning.

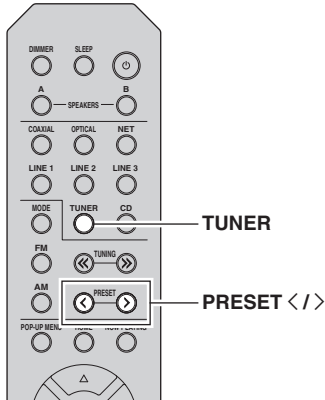

1 Tryck på TUNER för att välja "TUNER" som ingångskälla.

2 Tryck på PRESET </> för att välja ett förinställt nummer.



- Förvalsnummer som inte har någon kanal registrerad hoppas över.
- "No Presets" visas på visningsfönstret om inga stationer finns registrerade.

Nollställa en förinställd kanal

Radera de radiostationer som registrerats på förvalsnumren.

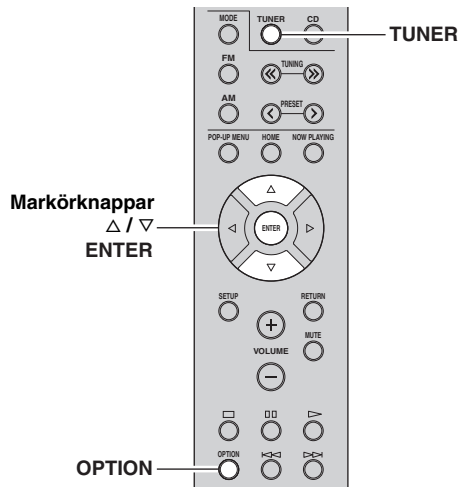

1 Tryck på TUNER för att välja "TUNER" som ingångskälla.

2 Tryck på OPTION.

3 Använd markörknapparna för att välja "Clear Preset" och tryck på ENTER.



4 Använd markörknapparna (Δ / ▽) och välj en förinställd station som ska raderas. Tryck sedan på ENTER.

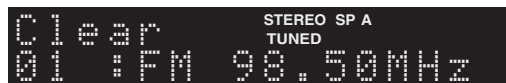

Förvalsstation som ska raderas

Om radiostationen raderas, visas "Cleared" och sedan visas nästa använda förinställda numret.



5 Gör om steg 4 tills alla önskade förvalsstationer har raderats.

6 För att lämna "Option" -menyn, tryck på OPTION.

Radio Data System -inställning

Radio Data System är ett system för dataöverföring som används av FM-stationer i många länder. Enheten kan ta emot olika typer av Radio Data System data, såsom "Program Service", "Program Type", "Radio Text" och "Clock Time", när den ställs in på en Radio Data System sändningsstation.

■ Visning av Radio Data System information

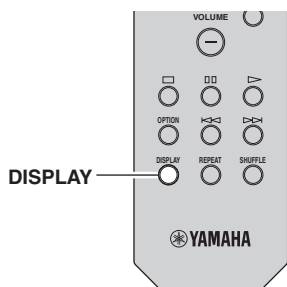

1 Ställ in den önskade Radio Data System sändningsstationen.



Vi rekommenderar att du använder "Auto Preset" för att ställa in Radio Data System sändningsstationer (s.18).

2 Tryck på DISPLAY.

Varje gång du trycker på knappen visas en ny post.



Objektnamn

Ca 3 sekunder senare visas motsvarande information för den post som visas.



Information

Program Service	Programtjänstnamn
Program Type	Aktuell programtyp
Radio Text	Information om det aktuella programmet
Clock Time	Aktuell tid
Frequency	Frekvens

Anmärkning

"Program Service", "Program Type", "Radio Text", och "Clock Time" visas inte om radiostationen inte tillhandahåller Radio Data System tjänsten.

■ Mottagande av trafikinformation automatiskt

När "TUNER" är vald som ingångskälla tar enheten automatiskt emot trafikinformation. Om du vill aktivera den här funktionen följer du anvisningarna nedan för att ange trafikinformationstationen.

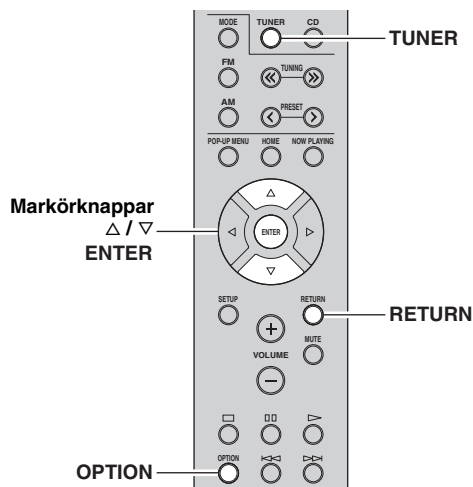

1 När "TUNER" är vald som ingångskälla, tryck på OPTION.

2 Använd markörknapparna för att välja "TrafficProgram" och tryck på ENTER.

Sökningen efter stationen med trafikinformation börjar inom 5 sekunder. Tryck på ENTER igen för att starta sökningen omedelbart.



- Du söker uppåt/nedåt från den aktuella frekvensen genom att trycka på markörknapparna (Δ/∇) medan "READY" visas.
- För att avbryta sökningen, tryck på RETURN.
- Texter inom parenteser anger indikatorer på frontpanelens display.

Följande skärm visas i ca. 3 sekunder när sökningen är slutförd.



Trafikinformationstation (frekvens)

Anmärkning

"TP Not Found" visas i cirka 3 sekunder om ingen station med trafikinformation hittas.

Användning av Spotify-tjänsten

Spotify ger dig omedelbar åtkomst till miljontals låtar på dina mobila enheter. Tryck bara på spela för att strömma vad du vill.

Med funktionen Spotify Connect kan du välja musik på din Spotify app och lyssna på Yamahas hemmabiosystem. Se Spotify.com för information om tjänsten i ditt närområde.

1 Anslut enheten till ditt WiFi-nätverk.

Anslut enheten och mobila enheten eller surfplattan till ditt WiFi-nätverk som visas på bilden nedan. Alla enheter måste vara i samma nätverk.

Nätverksanslutning (exempel)

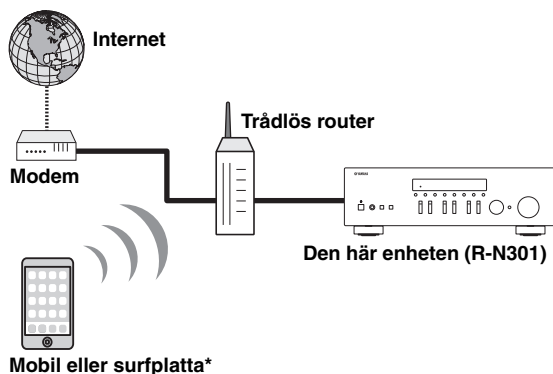

* iOS/Android™ apparna finns tillgängliga från och med augusti 2014. För mer information, besök Spotify.com



För att använda den här funktionen måste den mobilen eller surfplattan vara ansluten till Internet. För information om anslutningar och nätverksinställningar, se "Användarmanualen".

2 Få Spotify appen och premium kontot på prov gratis.

Ladda ner Spotify-appen för mobilen eller surfplattan från app-butiken, och pröva på premium gratis.

Spotify appen och ett premium-konto krävs. Besök spotify.com för detaljer.

www.spotify.com/connect

3 Uppspelning av Spotify-innehåll.

Sätt igång Spotify-appen på din mobil eller surfplatta, genom att logga in på Spotify och börja spela ett spår.

- ① Knacka på fältet Nu Spelas för att visa extra kontroller och tryck på ikonen med högtalare.
- ② Välj enhet (nätverksnamn på enheten) som enheten för ljudutmatning.

Spotify appen (exempel)

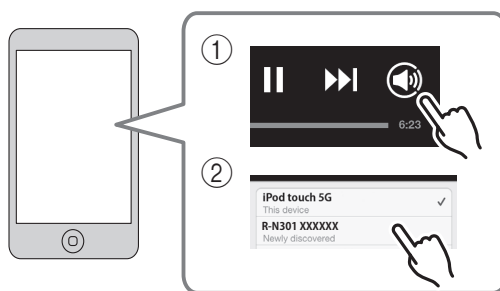

- Skärmen med uppspelning visas i displayen på frontpanelen.
- Du kan justera enhetens ljudvolym från Spotify-appen under uppspelningen.

Observera

- När du använder kontrollerna i Spotify-appen för volymjustering kan volymen bli oväntat hög. Det kan leda till att receivern eller högtalarna skadas. Om volymen höjs plötsligt under uppspelningen, bör du omedelbart avbryta uppspelningen i Spotify-appen.



Spotify och Spotify logotyp är registrerade varumärken som tillhör Spotify koncernen.

Spela upp musik som finns lagrad på en medieserver (dator/NAS)

Receivern kan spela upp musikfiler som finns lagrade på en dator eller DLNA-kompatibel NAS.

Anmärkningar

- För att du ska kunna använda den här funktionen måste enheten och datorn vara anslutna till samma router (s.13). Du kan kontrollera att nätverksparametrarna (såsom IP-adress) har tilldelats korrekt till enheten i "Information" (s.33) i "Setup"-menyn.
- Receivern har stöd för uppspelning av filer i formaten WAV (endast PCM-format), MP3, WMA, MPEG-4 AAC och FLAC.
- Receivern är kompatibel med samplingsfrekvenser upp till 192 kHz för WAV- och FLAC-filer samt 48 kHz för övriga filer.
- Innan du kan spela upp FLAC-filer måste du installera serverprogramvara som stöder delning av FLAC-filer via DLNA på din dator eller använda en NAS som har stöd för FLAC-filer.

Inställning av mediedelning för musikfiler

För att spela upp musikfiler på din dator med enheten, måste du ställa in mediedelning mellan enheten och datorn (Windows Media Player 11 eller senare). Här visas inställning av Windows Media Player i Windows 7 som ett exempel.

1 Starta Windows Media Player 12 på din dator.

2 Välj "Stream", och sedan "Turn on media streaming."

Kontrollpanelen visas på din dator.

(Exempel på engelsk version)

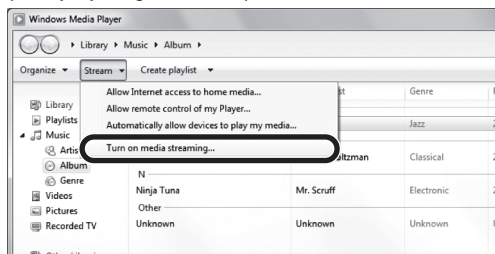

3 Klicka på "Turn on media streaming."

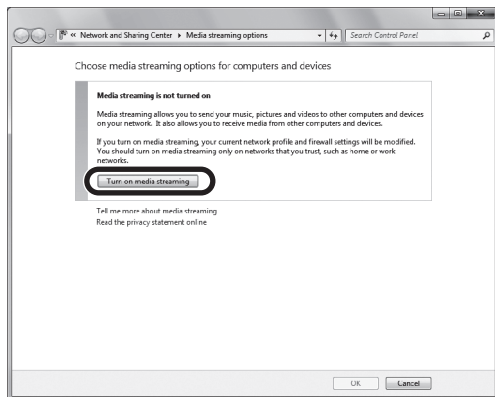

4 Välj "Allowed" från rullgardinsmenyn bredvid "R-N301".

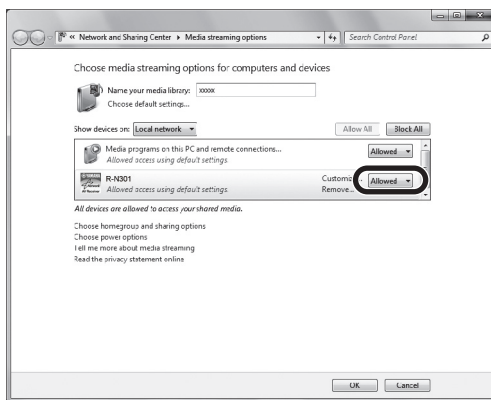

5 Klicka på "OK" för att avsluta.



För mer information om hur du ställer in mediedelning, se hjälpen för Windows Media Player.

• **För Windows Media Player 11**

- ① Starta Windows Media Player 11 på din dator.
- ② Välj "Library" och sedan "Media Sharing".
- ③ Kontrollera "Share my media to" rutan, välj "R-N301" ikonen, och klicka "Allow".
- ④ Klicka på "OK" för att avsluta.

• **För en dator eller en NAS med annan DLNA-serverprogramvara installerad**

Läs i användarmanualen för enheten eller programvaran om hur du konfigurerar inställningarna för mediedelning.

Uppspelning av musikinhåll på datorer

Följ anvisningarna nedan för att hantera musikinhållet på datorn och starta uppspelning.

Anmärkning

”_” (understreck) används för tecken som enheten inte har stöd för.

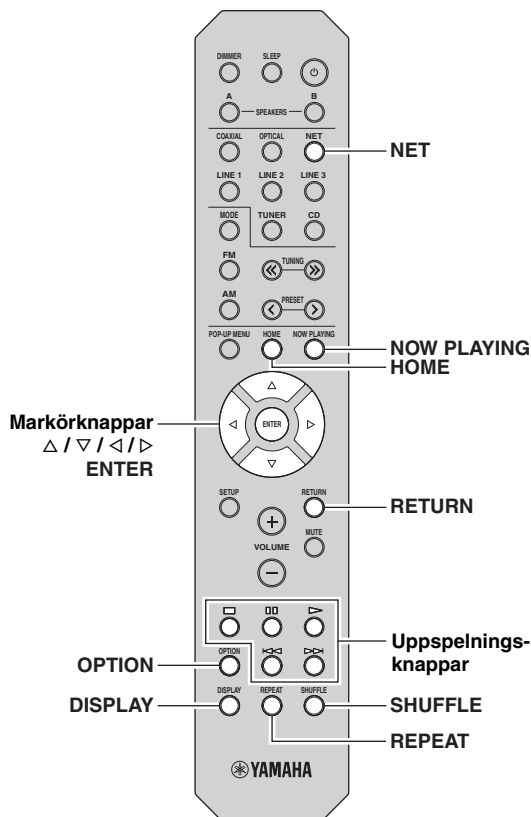

1 Tryck på NET upprepade gånger för att välja "Server" som ingångskälla.



Följande ikoner visas på displayen i frontpanelen.

Ikön	Innehåll
	Visat ljudinhåll kan väljas.
①	Visas när det finns övre nivå i den aktuella mappen.
	Visas när en musikfil som inte stöds är vald.
②	Visas när det finns en lägre nivå i den aktuella mappen.



Om uppspelning av en musikfil som valts från receivern pågår på din dator visas uppselningsinformationen.

2 Använd markörknapparna (Δ / ▽) för att välja en musikserver och tryck på ENTER.

3 Använda markörknapparna för att välja en post och tryck sedan på ENTER.

Om en låt väljs startar uppspelningen och uppselningsinformationen visas.



- För att återgå till föregående läge, tryck på RETURN.
- Om du trycker på DISPLAY upprepade gånger, kan du växla uppselningsinformationen i frontpanelens visningsfönster (s.29).

Använd följande fjärrkontrollsknappar för att styra uppselningen.

Knappar	Funktion
	Återupptar uppspelning vid paus.
	Stoppas uppspelningen.
	Stoppas uppspelningen tillfälligt.
	Hoppas framåt/bakåt.
	Hoppas framåt/bakåt.
HOME	Visar rotkatalogen på musikservern.
NOW PLAYING	Visar information om låten som spelas upp.



Du kan också använda en DLNA-kompatibel Digital Media Controller (DMC) för att styra uppselningen. Mer information finns i avsnittet "DMC Control" (s.33).

■ Inställningar för upprepa/blanda

Du kan konfigurera inställningarna för repeterad/slumpvis uppspelning av musik som lagras på en dator.

1 När ingångskällan är ”Server,” tryck på REPEAT eller SHUFFLE upprepade gånger för att välja uppspelningsmetod.

Menypost	Inställning	Funktion
Repeat	Off	Slår av funktionen för upprepad uppspelning.
	One	Spelar den aktuella låten upprepade gånger.
	All	Spelar upp alla låtarna på det aktuella albumet (mappen) upprepade gånger.
Shuffle	Off	Slår av funktionen för slumpvis uppspelning.
	On	Spelar upp låtarna på det aktuella albumet (mappen) i slumpvis ordning.



Upprepa/blanda kan också anges i ”Option” -menyn (s.30).

Lyssna på Internetradio

Du kan lyssna på Internetradiostationer från hela världen.

Anmärkningar

- För att använda den här funktionen måste enheten vara ansluten till Internet (s.13). Du kan kontrollera om nätverksparametrarna (t.ex. IP-adressen) har tilldelats korrekt till enheten i "Information" (s.33) i "Setup" -menyn.
- Vissa Internetradiostationer kan inte tas emot.
- Enheten använder databastjänsten vTuner för Internet radiostation.
- Denna tjänst kan avbrytas utan förvarning.

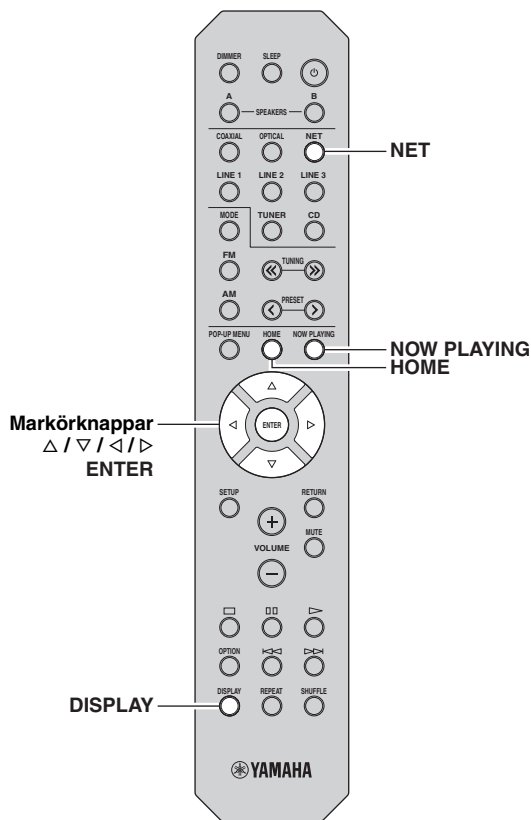



1 Tryck på NET upprepade gånger för att välja "NetRadio" som ingångskälla.

Listan över radiostationer visas i frontdisplayen.



Följande ikoner visas på display i frontpanelen.

Ikon	Innehåll
① 	Visas när en Internet-radiostation kan väljas.
② 	Visas när det finns en lägre nivå i den aktuella mappen.

2 Använda markörknapparna för att välja en post och tryck sedan på ENTER.

Om en Internetradiostation är vald startar uppspelningen och uppspelningsinformationen visas.



Om du vill visa listan med stationer under uppspelning, tryck på HOME. För att återgå till uppspelningsinformation, tryck på NOW PLAYING.



- För att återgå till föregående läge, tryck på RETURN.
- Om du trycker på DISPLAY upprepade gånger, kan du växla uppspelningsinformationen i frontpanelens visningsfönster (s.29).
- Använd uppspelningsknapparna (□) för att stoppa uppspelningen.
- En del information finns inte tillgänglig för vissa stationer.

Registrering av favorit Internet-radiostationer (bokmärken)

Genom att registrera dina favorit Internet-radiostationer till ”Bookmarks”, kan du snabbt få åtkomst till dem från ”Bookmarks” mappen i frontpanelens visningsfönster.

1 Välj valfri Internet-radiostation på enheten.

Denna åtgärd är nödvändig för att registrera radiostationen för första gången.

2 Kontrollera vTuner enhetens ID.

Du kan hitta vTuner -ID (MAC-adressen av enheten) i ”Information” (s.33) i ”Setup” -menyn.

3 Åtkomst till vTuner webbplatsen

(<http://radio.vtuner.com/>) med webbläsaren på din dator och ange vTuner ID.



Ange vTuner -ID inom detta område.



För att använda den här funktionen, måste du skapa ett personligt konto. Skapa ditt konto med din e-postadress.

4 Registrera dina favorit radiostationer.

Klicka på ”Add” ikonen (♥+) intill stationsnamnet.



För att radera stationen från ”Bookmarks” mappen, välj ”Bookmarks” i hemskärmen, och klicka sedan på ”Remove” ikonen (♥-) intill stationsnamnet.

Spela upp iPod/iTunes-musik via ett nätverk (AirPlay)

AirPlay funktionen gör det möjligt att spela upp iPod/iTunes-musik på enheten via nätverket.

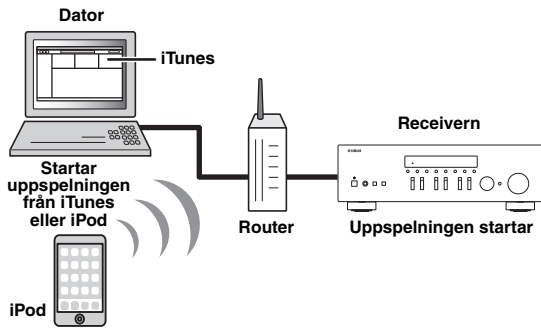

Anmärkning

För att använda denna funktion, måste enheten och din dator eller iPod vara ansluten till samma router (s.13). Du kan kontrollera om nätverksparametrarna (t.ex. IP-adressen) har tilldelats korrekt till enheten i "Information" (s.33) i "Setup" -menyn.

AirPlay fungerar med iPhone, iPad och iPod touch med iOS 4.3.3 eller senare, Mac med OS X Mountain Lion samt Mac eller PC med iTunes 10.2.2 eller senare.
(från och med augusti 2014)

Uppspelning av iPod/iTunes-musikinnehåll

Följ proceduren nedan för att spela upp musikinnehåll med iPod/iTunes på enheten.

- 1 Slå på receiveern och starta iTunes på datorn eller visa uppspelningsskärmen på din iPod.**
Om iPod/iTunes känner igen enheten, visas AirPlay ikonen ().



För iPodar som använder iOS 7, visas AirPlay i kontrollcenter. För att komma åt kontrollcenter, sveper fingret uppåt från botten av skärmen.

Exempel på iTunes



Exempel på iOS6

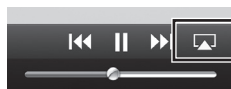

Exempel på iOS7



Anmärkning

Om ikonen inte visas kontrollerar du om receiveern och din dator eller iPod är korrekt anslutna till routern.

- 2 På iPod/iTunes, klicka på (dra) AirPlay ikonen och välj den enhet (nätverksnamn på enheten) som enhet för utgången för ljuduppspelning.**

Exempel på iTunes

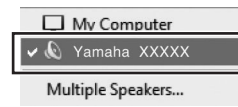

Exempel på iOS

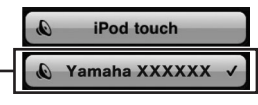

Enhetens nätverksnamn

- 3 Välj en låt och starta uppspelningen.**

Enheten väljer automatiskt "AirPlay" som ingångskälla och startar uppspelningen. Används för att välja vilken information som ska visas på frontdisplayen.







- Om du trycker på DISPLAY upprepade gånger, kan du växla uppspelningsskärmen i frontpanelens visningsfönster (s.29).
- Enheten kan startas automatiskt när du startar en uppspelning i iTunes eller på en iPod genom att ställa in "Net Standby" (s.33) i "Setup" -menyn till "On".
- Du kan redigera nätverksnamnet (enhetens namn i nätverket) som visas i iPod/iTunes "Network Name" (s.34) i "Setup" -menyn.
- Om du väljer en annan ingångskälla på enheten medan uppspelning pågår, avbryts uppspelningen i iTunes/iPod automatiskt.
- Du kan justera enhetens ljudvolym från iPod/iTunes under uppspelningen.

Observera

- När du använder iPod/iTunes kontrollerar för att justera volymen, kan volymen bli oväntat hög. Det kan leda till att receiveern eller högtalarna skadas. Om volymen höjs plötsligt under uppspelningen, bör du omedelbart avbryta uppspelningen i iPod/iTunes.

Använd följande fjärrkontrollsknappar för att styra uppspelningen.

Uppspel- ningsknappar		Återupptar uppspelning vid paus.
		Stoppar uppspelningen.
		Stoppar uppspelningen tillfälligt.
		Hoppar framåt/bakåt.
		Hoppar framåt/bakåt.
REPEAT		Ändringar i inställningarna för Upprepa
SHUFFLE		Ändringar i inställningarna för Blanda

Anmärkning

Om du vill kunna styra uppspelningen i iTunes via receivers fjärrkontroll måste du konfigurera inställningarna i iTunes för styrning av ljudet via fjärrhögtalare.

iTunes (exempel från den engelska versionen)

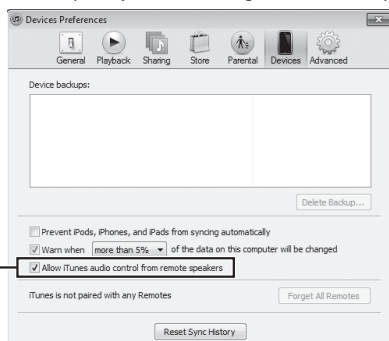

Markera den här kryssrutan

Växla information i frontpanelens visningsfönster

När du väljer en nätverkskälla som ingångskälla, kan du växla uppspelningsinformationen i frontpanelens visningsfönster.

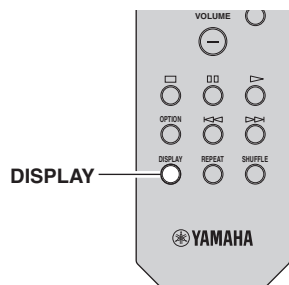

1 Tryck på DISPLAY.

Varje gång du trycker på knappen visas en ny post.



Ca 3 sekunder senare visas motsvarande information för den post som visas.



Ingångskälla	Menypost
Server AirPlay	Song (låttitel), Artist (artistnamn), Album (namn på album), Time
Net Radio	Song (låttitel), Album (namn på album), Station (namn på station), Time
Spotify	Song (låttitel), Artist (artistnamn), Album (namn på album)

Konfigurera uppspelningsinställningar för olika uppspelningskällor (Option -menyn)

Du kan konfigurera separata uppspelningsinställningar för olika uppspelningskällor. Denna meny låter dig enkelt konfigurera inställningarna under uppspelning.

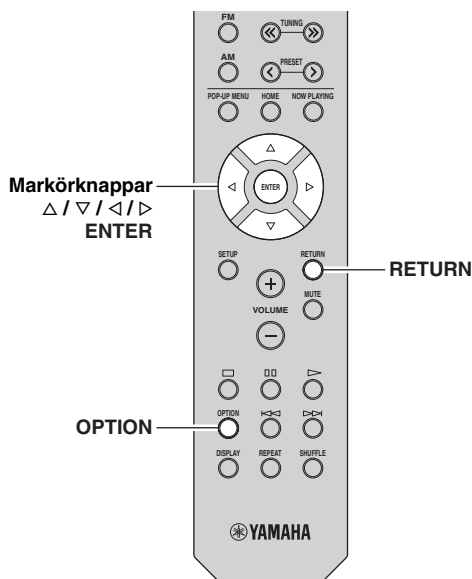

1 Tryck på OPTION.



2 Använda markörknapparna för att välja en post och tryck sedan på ENTER.



För att återgå till föregående läge när du navigerar i menyn, tryck på RETURN.

3 Välj en inställning med hjälp av markörknapparna (</>).

4 Du lämnar menyn genom att trycka på OPTION.

Poster i alternativ-menyn



Vilka alternativ som är tillgängliga beror vald ingångskälla.

Menypost	Funktion	Sidan
Input Trim	Justerar skillnaderna i ljudvolym mellan ingångskällor.	30
Signal Info	Visar information om den aktuella ljudsignalen.	30
Auto Preset	Registrerar automatiskt FM-radiostationer med starka signaler.	18
Clear Preset	Radera de radiostationer som registrerats på förvalsnumren.	19
TrafficProgram	Söker automatiskt efter en station med trafikinformation.	20
Repeat	Konfigurerar inställningen för upprepad inställning på mediaservern.	24
Shuffle	Konfigurerar inställning för blanda på mediaservern.	24
AutoPowerStdby	Anger hur lång tid för funktionen automatiskt viloläge till varje ingång.	31

■ Input Trim

Justerar skillnaderna i ljudvolym mellan ingångskällor. Om du störs av volymskillnader när du växlar mellan ingångskällor, korrigerar du det med den här funktionen.



Den här inställningen gäller separat för varje ingångskälla.

Inställningsalternativ

-10 till +10 (1.0 dB ökningar)

Grundinställning

0

■ Signal Info

Visar information om ljudsignalen.

Alternativ

Format	Ljudformat för inmatad signal
Sampling	Antalet samplingar per sekund för den digitala insignalen



Om du vill växla information på frontdisplayen trycker du på markörknapparna (Δ / ▽) flera gånger.

■ AutoPowerStdby

Anger hur lång tid för funktionen automatiskt viloläge till varje ingång. Om du inte gör någonting med receiveern övergår den automatiskt till standby-läge efter den angivna tiden.

Off	Försätter inte automatiskt receiveern i standby-läge.
20 minutes*, 2 hours, 4 hours, 8 hours*, 12 hours	<p>För nätverkskällor (Spotify, Server, Net Radio, eller AirPlay) Ställer in enheten till viloläge när du inte har använt enheten för angiven tid medan ljudinnehåll stoppas/ pausas.</p> <p>För övriga ingångskällor När du inte har använt enheten för den angivna tiden, växlar enheten till viloläget.</p>

* Spotify, Server, Net Radio, AirPlay har ställts in på 20 minuter som standard. Övriga ingångar har satts till 8 timmar som standard.



Innan enheten går in i viloläge, visas ”AutoPowerStdby”, och sedan startar en 30-sekunders nedräkning i frontpanelens visningsfönster.

Konfigurerar olika funktioner (Setup -menyn)

Du kan konfigurera olika funktioner för enheten.

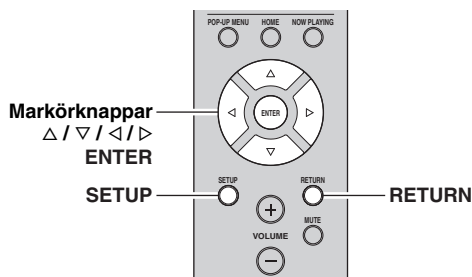

1 Tryck på SETUP.



2 Använd markörknapparna (Δ / ▽) för att välja en meny.



3 Tryck på ENTER.



4 Använd markörknapparna (◀ / ▶) för att välja en inställning och tryck sedan på ENTER.



För att återgå till föregående läge när du navigerar i menyn, tryck på RETURN.

5 Du lämnar menyn genom att trycka på SETUP.

Setup poster i menyn

Menyalternativ	Funktion	Sidan
Network Setup	Information	Visar nätverksinformationen på enheten. 33
	IP Address	Konfigurerar nätverksparametrarna (IP-adress m.m.). 33
	MAC Filter	Ställer in MAC-adressfiltret för att begränsa åtkomsten till receiveern från andra nätverksenheter. 33
	DMC Control	Anger om en DLNA-kompatibel Digital Media Controller (DMC) ska tillåtas styra uppspelning. 33
	Net Standby	Anger om funktionen som gör det möjligt att slå på enheten från andra nätverksenheter ska aktiveras eller inaktiveras. 33
	Network Name	Redigerar det nätverksnamn (enhetens namn i nätverket) som visas på andra nätverksenheter. 34
	Update	Uppdaterar receiveerns firmware via nätverket. 34
Tone Control	Justering av av höga och låga frekvenser. 34	
Balance	Justera balansen för utgångsljudet mellan vänster och höger högtalare. 34	
Max Volume	Anger maxvolymnivån för att förhindra en överdriven ljudvolym. 34	
Initial Volume	Anger initialvolymen för receiveern när den slås på. 34	
DC OUT	Anger hur receiveern ska strömförsörja en annan enhet via DC OUT-jacket. 34	

Network Setup

Konfigurerar nätverksinställningarna.

Information

Visar nätverksinformationen på enheten.

NewFwAvailable	Visar om det finns en uppdatering för den här enhetens hårda mjukvara (s.36).
Status	Anslutningsstatus för NETWORK -jacket.
MAC	MAC-adress
IP	IP-adress
Subnet	Nätmask
Gateway	IP-adressen till aktuell standardgateway
DNS(P)	IP-adressen till den primära DNS-servern
DNS(S)	IP-adressen till den sekundära DNS-servern
vTunerID	Internetradiostationens ID (vTuner)

IP Address

Konfigurerar nätverksparametrarna (IP-adress m.m.).

DHCP

Anger om en DHCP-server ska användas.

Off	Använd inte någon DHCP-server. Konfigurera nätverksparametrarna manuellt. Mer information finns i avsnittet "Manuella nätverksinställningar".
On (standardinställning)	Använder en DHCP-server för att automatiskt erhålla nätverksparametrar (IP-adress m.m.) för enheten.

Manuella nätverksinställningar

1 Ställ in "DHCP" till "Off".

2 Använd markörknapparna (Δ / ∇) för att välja en parametertyp.

Address	Anger en IP-adress.
Subnet Mask	Anger en nätmask.
Default Gateway	Specificerar IP-adressen som standardgateway.
DNS Server(P)	Anger IP-adressen till den primära DNS-servern.
DNS Server(S)	Anger IP-adressen till den sekundära DNS-servern.

3 Välj redigeringsmarkören med hjälp av markörknapparna (\leftarrow / \rightarrow).



(Exempel: inställning av IP-adress)

Använd markörknapparna (\leftarrow / \rightarrow) för att växla mellan olika segment (Address1, Address2...) av adressen.

4 Använd markörknapparna (Δ / ∇) för att ändra ett värde.

5 Du lämnar menyn genom att trycka på **SETUP**.

MAC Filter

Ställer in MAC-adressfiltret för att begränsa åtkomsten till enheten från andra nätverksenheter.

Filter

Aktiverar/inaktiverar MAC-adressfiltret.

Off (standardinställning)	Inaktiverar MAC-adressfiltret.
On	Aktiverar MAC-adressfiltret. I "MAC Address 01-10", anger du MAC-adresserna för de nätverksenheter som ska ges åtkomst till enheten.

Inställningar för MAC-adressfilter

1 Ställ in "Filter" till "On".

2 Använd markörknapparna (Δ / ∇) för att välja ett MAC-adressnummer (01 till 10).

3 Använd markörknapparna (\leftarrow / \rightarrow) för att flytta redigeringsmarkören och markörknapparna (Δ / ∇) för att välja ett värde.

4 Du lämnar menyn genom att trycka på **SETUP**.



När du använder "AirPlay" (s.27) och "DMC Control" (s.33), kan du inte begränsa åtkomsten till nätverksenheter oavsett MAC-adressfilter

DMC Control

Anger om en DLNA-kompatibel Digital Media Controller (DMC) ska tillåtas styra uppspelningen.

Disable	Tillåter inte DMC:er att styra uppspelning.
Enable (standardinställning)	Tillåter DMC:er att styra uppspelning.



En Digital Media Controller (DMC) är en enhet som kan styra andra enheter i nätverket. När den här funktionen är aktiverad kan du styra uppspelningen på receivern från DMC:er (t.ex. från Windows Media Player 12) i samma nätverk.

Net Standby

Anger om receivern kan slås på från andra nätverksenheter (Network Standby).

Off (standardinställning)	Inaktiverar funktionen Network Standby.
On	Aktiverar funktionen Network Standby. (Enheten förbrukar mer ström än när "Off" har valts.)

■ Network Name

Redigerar det nätverksnamn (enhetens namn i nätverket) som visas på andra nätverksenheter.

1 Välj "Network Name".



2 Tryck på ENTER för att öppna skärmen för redigering av namn.



Nätverksnamn

3 Använd markörknapparna (</>) för att flytta redigeringsmarkören och markörknapparna (△ / ▽) för att välja ett tecken.



4 För att bekräfta det nya namnet, tryck på ENTER.

5 Du lämnar menyn genom att trycka på SETUP.

■ Update

Uppdaterar receiverns firmware via nätverket.

Perform Update	Startar processen för uppdatering av enhetens hårda mjukvara. Mer information finns i avsnittet "Uppdatera enhetens hårda mjukvaruversionen via nätverket" (s.36).
Version	Visar den firmwareversion som är installerad på enheten.
ID	Visar systemets ID-nummer.

Tone Control

Justering av av höga och låga frekvenser.

Bass	När du känner att det inte finns tillräckligt med bas (lågfrekvent ljud). Justerbart område: -10 to +10 (20 Hz)
Treble	När du känner att det inte finns tillräckligt diskant (högfrekvent ljud). Justerbart område: -10 to +10 (20 kHz)

Balance

Korrigerar ljudbalansen mellan vänster och höger högtalare med hänsyn till högtalarnas placering eller förhållandena i lyssningsrummet.

Justerbart område

L (V)+10 till R (H)+10



Mer information finns på "Justering av högtalarbalansen" (s.16).

Max Volume

Anger maxvolymnivån för att förhindra en överdriven ljudvolym.

Inställningsalternativ

1 till 99 (i steg om 1 dB), Max

Grundinställning

Max

Initial Volume

Anger initialvolymen när receivern slås på.

Inställningsalternativ

Off, Mute, 1 till 99 (i steg om 1 dB), Max

Grundinställning

Off

DC OUT

Konfigurerar inställningarna för DC OUT -jacket.

Strömläge

Anger hur enheten ska strömförsörja ett AV-tillbehör från Yamaha som är anslutet till DC OUT -jacket.

Con (standardinställning)	Strömförsörjer kontinuerligt enheter anslutna till DC OUT -jacket oavsett vilket strömläge (på/viloläge) enheten befinner sig i.
Sync	Strömförsörjer enheter anslutna till DC OUT -jacket endast när enheten är påslagen.

Konfigurerar systeminställningarna (ADVANCED SETUP -menyn)

Konfigurerar receivers systeminställningar när du tittar på frontpanelens display.

1 Stäng av receivern.

2 Medan du håller ned RETURN på frontpanelen, tryck på ⏻ (ström).

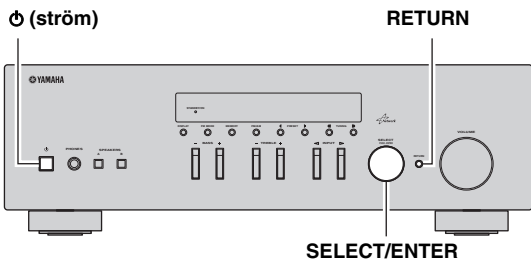

3 Vrid SELECT/ENTER för att välja en post.

4 Tryck på SELECT/ENTER för att välja en inställning.

5 Tryck på ⏻ (ström) för att ställa in enheten för att slå av och på igen.

De nya inställningarna används.

ADVANCED SETUP poster i meny

Menypost	Funktion	Sidan
INIT	Återställer standardinställningarna.	35
UPDATE	Uppdaterar firmware.	35
VERSION	Kontrollerar vilken firmware-version som för tillfället är installerad på receivern.	35

Återställning av standardinställningarna (INIT)

INIT CANCEL

Återställer standardinställningarna på receivern.

Alternativ

ALL	Återställer standardinställningarna på receivern.
CANCEL	Genomför ingen återställning.

Uppdatera den hårda mjukvaran (UPDATE)

UPDATE NETWORK

Ny firmware som ger tillgång till fler eller förbättrade funktioner släpps då och då efter behov. Om receivern är ansluten till Internet kan du hämta den senaste firmwareversionen via nätverket. Mer information hittar du i informationen som medföljer uppdateringarna.

■ Firmware-uppdateringsprocedur

Utför bara den här proceduren om en firmware-uppdatering behövs. Var också noga med att läsa informationen som medföljer uppdateringen innan du uppdaterar receiverns firmware.

1 När "NETWORK" visas på frontpanelens visningsfönster, tryck på RETURN för att starta uppdateringen av den hårda mjukvaran.



Om enheten upptäcker ny hård mjukvara via nätverket, "NewFwAvailable" visas som "Information" menypost i "Network Setup". I så fall kan du även uppdatera enhetens hårda mjukvara genom att följa förfarandet i "Uppdatera enhetens hårda mjukvaruversionen via nätverket" (s.36).

Kontrollera den hårda mjukvaruversionen (VERSION)

VERSION XX . XX

Kontrollera vilken firmware-version som för tillfället är installerad på receivern.



- Du kan också kontrollera den hårda mjukvaruversionen i "Update" (s.34) i "Setup" -menyn.
- Det kan ta en stund innan programvaruversionen visas.

Uppdatera enhetens hårda mjukvaruversionen via nätverket

Ny firmware som ger tillgång till fler eller förbättrade funktioner släpps då och då efter behov. När den nya hårda mjukvaran finns tillgänglig, visas "New Firm" en stund när enheten är påslagen. Följ stegen nedan för att uppdatera den hårda mjukvaran.



New Firm
Please Update!

Anmärkning

Gör ingenting med receivern och dra inte ur nätkabeln eller nätverkscabeln när uppdateringen av enhetens firmware görs. En firmwareuppdatering tar 20 minuter eller mer (beroende på hastigheten för din Internetanslutning).

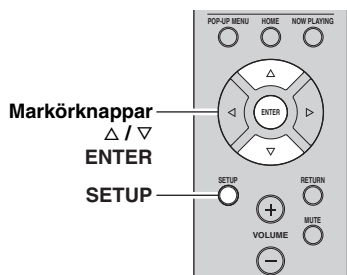

1 Tryck på SETUP.

2 Använd markörknapparna för att välja "Network Setup" och tryck på ENTER.

3 Använd markörknapparna för att välja "Information" och tryck på ENTER.

Om ny hård mjukvara finns, visas "NewFwAvailable" på frontpanelens visningsfönster.



Firmware SP A
NewFwAvailable

4 Tryck på RETURN för att återgå till föregående läge.

5 Använd markörknapparna för att välja "Update" och tryck på ENTER.



Network SP A
Perform Update

6 För att påbörja uppdateringen av hård mjukvara, tryck på ENTER.

Receivern startar om och uppdateringen påbörjas.



För att avbryta åtgärden utan att uppdatera enhetens hårda mjukvara, tryck på SETUP.

7 Om "UPDATE SUCCESS" visas på frontpanelens visningsfönster trycker du på (ström) på frontpanelen.

Uppdateringen av enhetens firmware är slutförd.

Felsökning

Gå igenom tabellen nedan om receiveern inte fungerar som den ska. Om problemet som du upplever inte är listat nedan, eller om instruktionerna nedan inte hjälper, ställ in enheten i viloläge, koppla bort nätkabeln och kontakta närmaste auktoriserade Yamaha -återförsäljare eller servicecenter.

■ Allmänt

Problem	Orsak	Åtgärd	Se sidan
Strömmen slås inte på.	Skyddskretsen har aktiverats tre gånger i följd. Indikatorn för vänteläge blinkar om du försöker slå på strömmen när enheten är i det här tillståndet.	Av säkerhetsskäl är strömmen avslagen. Kontakta närmaste Yamaha-handlare eller -servicecenter för reparation.	—
	Nätkabeln är inte ansluten eller stickkontakten är inte ordentligt isatt.	Anslut nätkabeln ordentligt.	—
	Skyddskretsen har aktiverats på grund av kortslutning el. dyl.	Kontrollera att högtalarkablarnas trådar inte vidrör varandra och slå sedan på strömmen till receiveern igen.	10
	Den här enheten har utsatts för en kraftig yttre elstöt (t.ex. ett blixtnedslag eller kraftig statisk elektricitet).	Stäng av receiveern, koppla ur nätkabeln, anslut den igen efter 30 sekunder och använd sedan receiveern normalt.	—
Strömmen stängs inte av.	Den interna mikrodatorm har hängt sig på grund av en yttre elektrisk stöt (som ett blixtnedslag eller kraftig statisk elektricitet) eller på grund av att strömförsörjningen tappade spänning.	Håll ned ϕ (ström) på frontpanelen i minst 15 sekunder för att initialisera och starta om enheten. (Om problemet kvarstår, dra ut nätsladden ur vägguttaget och koppla in den igen.)	—
Inget ljud	Felaktiga kabelanslutningar för ingång eller utgång.	Rätta till anslutningarna. Om problemet kvarstår kan det bero på defekta kablar.	10
	Ingen lämplig ingångskälla har valts.	Välj en lämplig ingångskälla med INPUT väljaren på frontpanelen (eller en av ingångsväljarknapparna på fjärrkontrollen).	15
	SPEAKERS A/B -reglagen är felaktigt ställda.	Slå på motsvarande SPEAKERS A eller SPEAKERS B.	15
	Högtalaranslutningarna är inte ordentligt isatta.	Se till att anslutningarna är ordentligt isatta.	10
	Ljudet har dämpats.	Stäng av Mute-funktionen.	8
	Maxvolymen eller initialvolymen har ställts in för lågt.	Ändra inställningen till ett högre värde.	34
	Komponenten som motsvarar den valda ingångskällan är avstängd eller spelas inte upp.	Slå på komponenten och se till att den spelas upp.	—
	Utgångsljudet från en enhet ansluten till en digital ljudingång (COAXIAL/OPTICAL - jacken) är inställd på annat än PCM.	Ställ in utgångsljudet från den anslutna enheten till PCM.	—
Ljudet upphör plötsligt.	Skyddskretsen har aktiverats på grund av kortslutning el. dyl.	Ange högtalarimpedansen så att den matchar högtalarna.	11
		Kontrollera att högtalarkablarnas trådar inte vidrör varandra och slå sedan på strömmen till receiveern igen.	10
	Receiveern har blivit för varm.	Kontrollera att öppningarna ovanpå receiveern inte är blockerade.	—
	Det automatiska standbyläget har stängts av receiveern.	Ändra det automatiska viloläget ("AutoPowerStdby" i "Option" -menyn) till en längre inställning eller stäng av.	31

Problem	Orsak	Åtgärd	Se sidan
Endast högtalaren på ena sidan hörs.	Felaktiga kabelanslutningar.	Rätta till anslutningarna. Om problemet kvarstår kan det bero på defekta kablar.	10
	Felaktig inställning för högtalarbalansen.	Ställ in högtalarbalansen till lämpligt läge i "Setup" -menyn.	16
Återgivet ljud saknar bas och atmosfär.	Ledningarna + och - i högtalarkablarna är omkastade på förstärkaren eller högtalarna.	Anslut högtalarkablarna till rätt + och - fas.	10
Ett "surrande" ljud hörs.	Felaktiga kabelanslutningar.	Anslut ljudkablaras kontakter ordentligt. Om problemet kvarstår kan det bero på defekta kablar.	10
	Ingen anslutning från skivspelaren till GND -uttaget.	Gör GND anslutningen mellan skivspelaren och denna enhet.	10
Ljudet är sämre vid återgivning med hörlurar som är anslutna till receivers CD-spelare eller kassettdäck.	Strömmen till receiveern är avslagen eller receiveern står i standbyläge.	Slå på strömmen till receiveern.	15

■ Tuner

Problem	Orsak	Åtgärd	Se sidan		
FM	FM-mottagningen i stereo är brusig.	De särskilda egenskaperna hos FM-sändningar som tas emot i stereo kan orsaka detta problem när sändaren är för långt bort eller antennsignalen är för svag.	Kontrollera antennanslutningarna. Försök med att använda en riktad FM-antenn av hög kvalitet.	12	
			Byt till mottagning i mono.	17	
	Distorsion förekommer och det går inte att få en klar mottagning ens med en bra FM-antenn.	Flervägsfel förekommer.	Justera antennens position för att ta bort flervägsfel.	—	
FM/AM	NO PRESETS visas.	Önskad kanal kan inte ställas in med metoden för automatisk kanalinställning.	Signalen är för svag.	Försök med att använda en riktad FM-antenn av hög kvalitet.	12
				Försök med att använda metoden för manuell kanalinställning.	17
		Inga förinställda kanaler har registrerats.	Registrera kanaler du vill lyssna på som förinställda kanaler före användning.	18	

AM	Önskad kanal kan inte ställas in med metoden för automatisk kanalinställning.	Signalen är svag eller antennanslutningen är dålig.	Se till att AM-antennen är ordentligt ansluten och rikta den för bästa mottagning.	—
			Försök med att använda metoden för manuell kanalinställning.	17
	Automatisk förinställning fungerar inte.	Automatisk förinställning är inte tillgängligt för radiokanaler på AM-bandet.	Använd manuell förinställning.	18
	Det förekommer återkommande knastrande eller visslande ljud.	Störningarna kan uppstå på grund av åskväder, lysrör, motorer, termostater eller annan elektrisk utrustning.	Försök med att använda en utomhusantenn och en jordkabel. Det hjälper till viss del, men det är svårt att få bort allt brus.	—
	Det förekommer surrande och vinande ljud.	En TV-apparat används i närheten.	Flytta receivern längre bort från TV:n.	—

■ Nätverk

Problem	Orsak	Åtgärd	Se sidan
Nätverksfunktionen fungerar inte.	Nätverksparametrarna (IP-adress) har inte erhållits korrekt.	Aktivera DHCP-serverfunktionen på routern och ange "DHCP" i "Setup" menyn till "On" på enheten. Om du vill konfigurera nätverksparametrarna manuellt kontrollerar du att du använder en IP-adress som inte används av några andra nätverksenheter i nätverket.	33
Enheten kan inte identifiera datorn.	Inställningarna för mediadelning är felaktiga.	Konfigurera delningsinställningen och välj receivern som en enhet till vilken musiknehåll delas.	—
	Vissa säkerhetsprogram som är installerade på datorn blockerar åtkomsten till datorn från den här enheten.	Kontrollera säkerhetsprogrammets som är installerade på datorn.	—
	Enheten och datorn tillhör inte samma nätverk.	Kontrollera nätverksanslutningarna och inställningarna på routern och anslut sedan enheten och datorn till samma nätverk.	13
	MAC-adressfiltret är aktiverat på receivern.	I "MAC Filter" i "Setup" -menyn, avaktivera MAC-adressfilter eller ange MAC-adressen till din dator för att tillåta åtkomst till enheten.	33
Det går inte att visa eller spela upp filer på datorn.	Filerna stöds inte av den här enheten eller mediaservern.	Använd ett filformat som stöds av både enheten och mediaservern. För information om vilka filformat som stöds av enheten se "Spela upp musik som finns lagrad på mediaservern (datorer/NAS)".	22
Det går inte att spela Internet radio.	Den valda Internetradiostationen finns inte tillgänglig för tillfället.	Det kan vara nätverksprogram på radiostationen eller så kan tjänsten ha stoppats. Försök med stationen senare eller välj en annan station.	—
	Den valda Internet-radiostationen är tyst för tillfället.	Vissa Internet-radiostationer sänder bara tystnad vid vissa tider på dygnet. Försök med stationen senare eller välj en annan station.	—
	Åtkomsten till nätverket begränsas av brandväggsinställningar för nätverket (t.ex. i routern).	Kontrollera nätverksenheternas brandväggsinställningar. Internet-radio kan bara spelas upp när den sänds via den port som tilldelats av varje radiostation. Portnumret varierar beroende på radiostation.	—

Problem	Orsak	Åtgärd	Se sidan
Ansökan om smart telefon/surfplatta "Network Player Controller" kan inte upptäcka enheten.	MAC-adressfiltret är aktiverat på receiveern.	I "MAC Filter" i "Network Setup", avaktivera MAC-adressfiltret eller ange MAC-adressen för din smarttelefon/surfplatta för ge den åtkomst till enheten.	33
	Enheten och din smartphone/surfplatta är inte anslutna till samma nätverk.	Kontrollera nätverksanslutningarna och inställningarna på routern och anslut sedan enheten och smartphone/surfplatta till samma nätverk.	—
Uppdateringen av fasta program via nätverket misslyckades.	Beroende på nätverkets kvalitet kan det vara omöjligt att genomföra uppdateringen.	Uppdatera den hårda mjukvaran via nätverket igen.	35

■ Fjärrkontroll

Problem	Orsak	Åtgärd	Se sidan
Fjärrkontrollen fungerar inte alls eller fungerar dåligt.	Fel avstånd eller vinkel.	Fjärrkontrollen fungerar inom ett längsta avstånd på 6 m och i högst 30 graders vinkel mot frontpanelen.	9
	Fjärrkontrollsensorn på denna receiver utsätts för direkt solljus eller stark belysning (från ett lysrör av invertertyp el. dyl.).	Placera denna receiver på en annan plats.	—
	Batterierna är svaga.	Byt ut alla batterier.	—
	Även om rätt fjärrkontrollkod är inställd kan det finnas modeller som inte svarar på fjärrkontrollen.	Använd den fjärrkontroll som medföljer komponenten.	—
	Du har inte tryckt på ingångsväljaren som motsvarar komponenten du försöker styra.	Tryck på ingångsväljaren som motsvarar komponenten du försöker styra och tryck sedan på önskad knapp/önskade knappar på fjärrkontrollen.	—

Felindikationer på frontdisplayen

Meddelande	Orsak	Åtgärd
Access denied	Åtkomst nekad till datorn.	Konfigurera delningsinställningarna och välj apparaten som en enhet till vilken musik innehåll delas (s.22).
Access error	Ett problem har uppstått i signalvägen från nätverket till receivern.	Kontrollera att routern och modemmet är korrekt anslutna och påslagna.
		Kontrollera anslutningen mellan enheten och routern (eller hubben) (s.13).
Check SP Wires	Högtalarkablarna kortsluts.	Tvinna noggrant ihop de blottade trådarna på kablarna och anslut dem ordentligt till receivern och högtalarna.
No content	Det finns inga filer som kan spelas upp i den valda mappen.	Välj en mapp som innehåller filer som receivern har stöd för.
Please wait	Enhetens förbereds för anslutning till nätverket.	Vänta till dess att meddelandet försvinner. Om meddelandet visas under mer än tre minuter stänger du av enheten och slår sedan på den igen.
Unable to play	Receivern kan av någon anledning inte spela upp låtar på din iPod.	Kontrollera låtarna. Om det inte går att spela upp dem på din iPod kan låtarna vara defekta.
	Enheten kan av någon anledning inte spela upp låtar som finns lagrade på datorn.	Kontrollera att filformaten för de filer du försöker spela upp stöds av enheten. För information om vilka format enheten stöder, se "Spela upp musik som finns lagrad på en mediaserver (dator/ NAS)" (s.22). Om enheten har stöd för filformatet men det inte går att spela upp några filer kan nätverket vara överbelastat.
Version error	Uppdateringen av fasta program misslyckades.	Uppdatera den fasta programvaran igen.

Varumärken



AirPlay fungerar med iPhone, iPad och iPod touch med iOS 4.3.3 eller senare, Mac med OS X Mountain Lion samt Mac eller PC med iTunes 10.2.2 eller senare.

AirPlay, iPad, iPhone, iPod touch, iTunes och Retina är varumärken som tillhör Apple Inc. och är registrerade i USA och andra länder.

iPad Air and iPad mini är varumärken som tillhör Apple Inc.



Fraunhofer Institut
Integrierte Schaltungen

MPEG Layer-3 ljudkodningsteknik licensierad från Fraunhofer IIS och Thomson.



DLNA™ och DLNA CERTIFIED™ är varumärken eller registrerade varumärken som tillhör Digital Living Network Alliance. Alla rättigheter förbehållna. All otillåten användning är förbjuden.

Windows™

Windows är ett registrerat varumärke som tillhör Microsoft Corporation i USA och i andra länder.

Internet Explorer, Windows Media Audio och Windows Media Player är varumärken eller registrerade varumärken som tillhör Microsoft Corporation i USA och/eller i andra länder.

Android™

Android är ett varumärke som tillhör Google Inc.



Receivern stöder nätverksanslutningar.

Tekniska data

AVSNITTET LJUD

- Minimal uteffekt (effektivvärde)
(40 Hz till 20 kHz, 0,2% THD, 8 Ω)
[Modeller för U.S.A., Kanada, General, Korea, Australien,
Storbritannien och Europa] 100 W + 100 W
[Modell för Asien] 85 W + 85 W
- Dynamisk effekt per kanal (IHF) (8/6/4/2 Ω) 125/150/165/180 W
- Maximal effekt per kanal [Endast modell för Europa]
(1 kHz, 0,7% THD, 4 Ω) 115 W
- IEC-effekt [Endast modell för Europa]
(1 kHz, 0,2% THD, 8 Ω) 110 W
- Dämpfaktor (HÖGTALARE A)
1 kHz, 8 Ω 120 eller mer
- Maximal effektiv uteffekt (JEITA)
(1 kHz, 10% THD, 8 Ω)
[Standard modell] 140 W eller mera
[Asien-modell] 125 W eller mera
- Insignalkänslighet/Insignalimpedans
CD m.m. 500 mV/47 kΩ
- Maximal insignal
CD m.m. (1 kHz, 0,5 % THD) 2,2 V eller mer
- Utsignalnivå/Utsignalimpedans
CD m.m. (Ingång 1 kHz, 500 mV)
REC OUT 500 mV/2,2 kΩ
PHONES (8 Ω belastning) 470 mV/470 Ω
- Frekvensåtergivning
CD m.m. (20 Hz till 20 kHz) 0 ± 0,5 dB
CD m.m. (10 Hz till 100 kHz) 0 +0,5/-3,0 dB
- Total harmonisk distorsion
CD m.m. till SPEAKERS
(20 Hz till 20 kHz, 50,0 W, 8 Ω) 0,2% eller mindre
- Signalbrusförhållande (IHF-A-nätverk)
CD m.m. (kortsloten ingång, 500 mV) 100 dB eller mer
- Grundbrus (IHF-A-nätverk) 70 μV
- Kanalseparation
CD m.m. (5,1 kΩ med kortsloten ingång, 1/10 kHz)
..... 65/50 dB eller mer
- Egenskaper för tonkontroll
BASS
Förstärkning/minskning (50 Hz) ± 10 dB
TREBLE
Förstärkning/minskning (20 kHz) ± 10 dB
- Digital insignal
OPTICAL
COAXIAL
Stödjande ljudsamlingsfrekvens
..... 32/44,1/48/88,2/96/176,4/192 kHz

FM

- Frekvensområde
[Modeller för USA och Kanada] 87,5 MHz till 107,9 MHz
[Modeller för Asien samt standard modeller]
..... 87,5/87,50 till 108,0/108,00 MHz
[Modeller för Storbritannien, Europa, Korea och Australien]
..... 87,50 till 108,00 MHz
- 50 dB tystningskänslighet (IHF, 1 kHz, 100 % MOD.)
Mono 3,0 μV (20,8 dBf)
- Signal-/brusförhållande (IHF)
Mono/Stereo 72 dB/70 dB
- Harmonisk distorsion (1 kHz)
Mono/Stereo 0,3 %/0,5 %
Antenningång 75 Ω obalanserad

AM

- Frekvensområde
[Modeller för USA och Kanada] 530 till 1710 kHz
[Modeller för Asien samt standard modeller]
..... 530/531 till 1710/1611 kHz
[Modeller för Storbritannien, Europa, Korea och Australien]
..... 531 till 1611 kHz

ALLMÄNT

- Nätspänning
[Modeller för USA och Kanada] 120 V växelspanning, 60 Hz
[Standard modell] AC 110-120/220-240 V, 50/60 Hz
[Modell för Korea] 220 V växelspanning, 60Hz
[Modell för Australien] 240 V växelspanning, 50 Hz
[Modeller för Storbritannien och Europa]
..... 230 V växelspanning, 50 Hz
[Modell för Asien] AC 220-240 V, 50/60 Hz
- Strömförbrukning
[Modeller för U.S.A, Canada, Standard, Korea, Australien,
Storbritannien och Europa] 200 W
[Asien-modell] 165 W
- Strömförbrukning i viloläge 0,1 W
Nätverk i viloläge 2,0 W
- Mått (B × H × D) 435 × 141 × 333 mm
- Vikt 6,95 kg

*Tekniska data kan ändras utan föregående avisering.

Index

A		
ADVANCED SETUP-menyn	35	
AirPlay	27	
Ansluta ljudenheter	10	
Anslutning av AM-antenn	12	
Anslutning av FM-antenn	12	
Anslutning av högtalarkabel	11	
Anslutning av inspelningsenheter	10	
Anslutning av NAS (Network Attached Storage)	13	
Anslutning av nätkabeln	13	
Anslutning av uppspelningsenhet	10	
AUDIO -jack	7, 10	
Auto Power Standby (Option-menyn)	30	
Auto Preset (FM-radio, Option-menyn)	18	
Automatisk förinställning av station (FM-radio)	18	
AutoPowerStdby (Option-menyn)	30	
B		
Bakpanel (delarnas namn och funktioner)	7	
Balance (Setup-menyn)	16, 34	
BASS (Tonkontroll)	16	
Batterier	9	
Bi-amp (Högtalaranslutning)	11	
Bi-wire (högtalaranslutning)	11	
Blanda (dator/NAS)	24	
Bookmark (Internet radio)	25	
Byt namn (nätverksnamn)	34	
C		
CAT-5-kabel	13	
Clear Preset (FM/AM radio, Option-menyn)	19	
Clock Time (Radio Data System)	20	
COAXIAL -jack	7, 10	
D		
Datoranslutning	13	
DC OUT (Setup-menyn)	34	
DC OUT -jack	7	
Default Gateway (Information, Setup-menyn)	33	
Default Gateway (IP Address, Setup-menyn)	33	
DHCP (IP Address, Setup-menyn)	33	
Digital Media Controller (DMC)	33	
DIMMER -knapp (frontpanelens visningsfönster)	6	
DISPLAY -knapp	5, 8, 29	
DLNA	22	
DMC Control (Network Setup, Setup-menyn)	33	
DNS Server (Information, Setup-menyn)	33	
DNS Server (IP Address, Setup-menyn)	33	
F		
Felindikering	41	
Filter (MAC Filter, Setup-menyn)	33	
Fjärrkontrollen (delarnas namn och funktioner)	8	
Fjärrkontrollens räckvidd	9	
Förinställda stationer (FM/AM-radio)	18	
Förinställt stationsval (FM/AM-radio)	19	
Format (Signal Info, Option-menyn)	30	
G		
Gateway	33	
Grundläggande tillvägagångssätt vid uppspelning	15	
H		
Högtalarindikator (frontpanelens visningsfönster)	6	
HOME -knapp (dator/NAS)	23	
HOME -knapp (Internet radio)	25	
Hörlurar	5	
I		
ID (Network Setup, Setup-menyn)	34	
Indikator (delarnas namn och funktioner)	6	
Information (Network Setup, Setup-menyn)	33	
Informationsväxling (frontpanelens visningsfönster)	29	
Informationsvisning (frontpanelens visningsfönster)	6	
Ingångsväljarknapp	8	
INIT (ADVANCED SETUP-menyn)	35	
Initial Volume (Setup-menyn)	34	
Input trim (Option-menyn)	30	
Insomningstimer	16	
Inställning av FM/AM-radio	17	
Inställningar för mediedelning	22	
IP Address (Information, Setup-menyn)	33	
IP Address (Network Setup, Setup-menyn)	33	
K		
Kontroll av hård mjukvaruversion	34, 35	
L		
Ljufilsformat (dator/NAS) (PC/NAS)	22	
Lyssna på AM-radio	17	
Lyssna på FM-radio	17	
Lyssna på Internet radio	25	
M		
MAC Address (Information, Setup-menyn)	33	
MAC Address (MAC Filter, Setup-menyn)	33	
MAC Filter (Network Setup, Setup-menyn)	33	
Manuell förinställning av station (FM/AM-radio)	18	
Max Volume (Setup-menyn)	34	
MODE -knapp	8	
Mottagning med monoljud (FM-radio)	17	
MUTE -knapp	8	
N		
Nätverksanslutning	13	
Nätverksinformation	33	
Nätverkskabel	13	
Net Standby (Network Setup, Setup-menyn)	33	
Network Name (Network Setup, Setup-menyn)	34	
Network Setup (Setup-menyn)	33	
Network Update (Network Setup, Setup-menyn)	34	
NewFwAvailable	36	
NOW PLAYING -knapp (dator/NAS)	23	

NOW PLAYING -knapp (Internet radio).....	25
O	
OPTICAL -jack	7
OPTION -knapp.....	8
Option-menyn	30
P	
Perform Update (Network Setup, Setup-menyn).....	34
PHONES -jack.....	5
Power Mode (DC OUT, Setup-menyn)	34
Program Service (Radio Data System)	20
Program Type (Radio Data System).....	20
R	
Radio Data System (FM-radio)	20
Radio Data System information.....	20
Radio Data System inställning.....	20
Radio Text (Radio Data System).....	20
REC (REC OUT) -jack.....	10
Routeranslutning.....	13
S	
Sampling (Signal Info, Option-menyn)	30
SETUP -knapp	8
Setup-menyn	32
Signal Info (Option-menyn)	30
Signalinformation	30
Signalsändare för fjärrkontroll (fjärrkontroll)	8
SLEEP -knapp	16
Spotify.....	21
Status (Information, Setup-menyn)	33
STP-nätverkskabel.....	13
Strömindikator (frontpanelen)	5
Subnet Mask (Information, Setup-menyn)	33
Subnet Mask (IP Address, Setup-menyn).....	33
T	
TONE CONTROL.....	16
TP (Traffic Program)	20
Traffic Program (FM-radio, Option-menyn)	20
Trafikinformation (Radio Data System).....	20
TREBLE (Tonkontroll)	16
U	
UPDATE (ADVANCED SETUP-menyn).....	35
Update (Network Setup).....	34
Uppdatering av hård mjukvara	36
Uppdatering av hård mjukvara (nätverk).....	35, 36
Upprepa (dator/NAS).....	24
Uppspelning av datorns innehåll	22
Uppspelning av innehåll från NAS.....	22
Uppspelning av iPod innehåll (AirPlay).....	27
Uppspelning av iTunes innehåll (AirPlay)	27
V	
VERSION (ADVANCED SETUP-menyn)	35
Version (Network Setup, Setup-menyn).....	34
Volymjustering (Option-menyn)	30
vTuner -ID (Information, Setup-menyn).....	33

Attenzione: Prima di usare quest'unità.

- 1 Per assicurarsi le migliori prestazioni dell'unità, leggere questo manuale per intero. Conservarlo poi in un luogo sicuro per poterlo riutilizzare al momento del bisogno.
- 2 Installare questo sistema audio in un luogo ben ventilato, asciutto e pulito, lontano da luce solare diretta, sorgenti di calore, vibrazioni, polvere, umidità e/o temperature estreme. Per un'adeguata entilazione mantenere le seguenti distanze.
Sopra: 30 cm
Retro: 20 cm
Ai lati: 20 cm
- 3 Installare quest'unità lontano da elettrodomestici, motori o trasformatori, perché possono causare rombi.
- 4 Non esporre quest'unità a variazioni repentine della temperatura ambiente e non installarle in stanze molto umide (ad esempio dove è in uso un umidificatore) per evitare che in essa si formi condensa, che a sua volta può causare folgorazioni, incendi, guasti e/o ferite.
- 5 Evitare di installare l'unità in una posizione dove possa su di essa possano cadere oggetti o liquidi. Inoltre, non posare su di essa:
 - Altri componenti, dato che possono causare danni e/o lo scolorimento della superficie dell'apparecchio.
 - Candele o altri oggetti che bruciano, dato che possono causare incendi, danni all'unità e/o ferite a persone.
 - Contenitori di liquidi, dato che possono cadere e causare folgorazioni all'utente e guasti a quest'unità.
- 6 Non coprire quest'unità con giornali, tovaglie, tende o altro per non impedirne la dispersione del calore. Se la temperatura al suo interno dovesse salire, può causare incendi, guasti e/o ferite.
- 7 Non collegare quest'unità ad una presa di corrente sino a che tutti i suoi collegamenti sono completi.
- 8 Non usare l'unità capovolta. Potrebbe surriscaldarsi e guastarsi.
- 9 Non agire con forza eccessiva su interruttori, manopole e/o cavi.
- 10 Per scollegare un cavo, tirare la spina e mai il cavo stesso.
- 11 Non pulire mai quest'unità con solventi ed altre sostanze chimiche. Essi possono danneggiarne le finiture. Usare semplicemente un panno soffice e pulito.
- 12 Usare solo corrente elettrica del voltaggio indicato sull'adesivo apposto ad esso affisso. L'uso di voltaggi superiori è pericoloso e può causare incendi, guasti e/o ferite. Yamaha non può venire considerata responsabile di danni risultanti dall'uso di quest'unità con un voltaggio superiore a quello prescritto.
- 13 Per evitare danni dovuti a fulmini, scollegare il cavo di alimentazione dalla presa di corrente durante temporali.
- 14 Non tentare di modificare o riparare quest'unità. Affidare qualsiasi riparazione a personale qualificato Yamaha. In particolare, non aprirla mai per alcun motivo.
- 15 Se si prevede di non dover fare uso di quest'unità per qualche tempo, ad esempio per andare in vacanza, scollegarne la spina di alimentazione dalla presa di corrente.
- 16 Accertarsi di leggere la sezione "Risoluzione dei problemi" del manuale dell'utente sui comuni problemi di funzionamento prima di concludere che l'unità è difettosa.
- 17 Prima di spostare questa unità, premere Φ in basso per spegnere questa unità e quindi scollegare la spina di alimentazione a corrente alternata dalla presa di rete a corrente alternata.
- 18 Quando la temperatura ambiente cambia improvvisamente, si forma condensa. Scollegare il cavo di alimentazione dalla presa di corrente e lasciare riposare l'apparecchio.
- 19 Se viene usata a lungo, quest'unità si può surriscaldare. Spegnerne il sistema, quindi lasciare riposare l'unità per farla raffreddare.
- 20 Installare quest'unità vicino ad una presa di corrente alternata dove la spina del cavo di alimentazione possa venire facilmente raggiunta.
- 21 Le batterie vanno protette da calore eccessivo, ad esempio luce solare diretta, fiamme, e così via. In caso di smaltimento di batterie, rispettare le normative locali.
- 22 Il volume eccessivo in cuffia e l'uso eccessivo di cuffie possono danneggiare gravemente l'udito.

Finché l'unità è collegata alla presa di corrente, rimane connessa alla rete di c.a. anche dopo essere stata spenta premendo Φ o essere stata posta in standby con il pulsante Φ sul telecomando. In questo stato, l'unità consuma una quantità minima di corrente.

AVVERTENZA

PER RIDURRE IL RISCHIO DI INCENDI E FOLGORAZIONI, NON ESPORRE QUEST'UNITÀ A PIOGGIA O UMIDITÀ.

ATTENZIONE

Pericolo di esplosione se la batteria viene installata scorrettamente. Sostituire solo con un pezzo dello stesso tipo o equivalente.



Quest'etichetta è obbligatoria per i prodotti il cui pannello superiore diventa caldo durante il funzionamento.

INDICAZIONI CONCERNENTI L'APPLICAZIONE DEL D.M. 28.8.95, N. 548 SI DICHIARA CHE:

l'apparecchio: tipo Ricevitore di rete
 marca Yamaha
 modello R-N301

risponde alle prescrizioni dell'art. 2 comma 1 del D.M. 28 agosto 1995, n. 548

Fatto a Rellingen, il 19/8/2014
Yamaha Music Europe GmbH
Siemensstr. 22-34, 25462
Rellingen, Germany

Indice

INTRODUZIONE

Operazioni eseguibili con questa unità 2
Sorgenti riproducibili su questa unità..... 2
Dispositivi utilizzabili per controllare l'unità..... 3
Operazioni eseguibili dal dispositivo mobile..... 3
Accessori in dotazione 4
Controlli e funzioni 5
Pannello anteriore..... 5
Display anteriore..... 6
Pannello posteriore..... 7
Telecomando..... 8
Utilizzo del telecomando..... 9

PREPARAZIONE

Collegamenti 10
Collegamento di diffusori e sorgenti varie..... 10
Collegamento dei diffusori..... 11
Collegamento delle antenne FM e AM..... 12
Collegamento a una rete..... 13
Collegamento del cavo di alimentazione..... 13
Impostazione dei dispositivi di rete..... 14

FUNZIONI DI BASE

Riproduzione 15
Riproduzione di una sorgente..... 15
Utilizzo del timer di spegnimento..... 16
Ascolto delle trasmissioni FM/AM 17
Sintonizzazione FM/AM..... 17
Preselezione automatica delle stazioni (solo stazioni FM)..... 18
Preselezione con sintonizzazione manuale..... 18
Richiamo di una stazione preselezionata..... 19
Cancellazione di una stazione preselezionata..... 19
Sintonizzazione Radio Data System..... 20
Utilizzo il servizio Spotify 21
Riproduzione di brani musicali memorizzati sui server multimediali (PC/NAS) 22
Impostazione della condivisione di file musicali..... 22
Riproduzione di contenuti musicali da PC..... 23
Ascolto della radio su Internet 25
Registrazione delle stazioni radiofoniche Internet preferite (bookmark)..... 26
Riproduzione di brani musicali iTunes/iPod attraverso una rete (AirPlay) 27
Riproduzione di contenuti musicali da iPod/iTunes..... 27
Scelta delle informazioni visualizzate sul display anteriore 29

FUNZIONI AVANZATE

Configurazione delle impostazioni di riproduzione per sorgenti di riproduzione diverse (menu Option) 30
Voci del menu Option..... 30
Configurazione di varie funzioni (menu Setup) 32
Voci del menu Setup..... 32
Network Setup..... 33
Tone Control..... 34
Balance..... 34
Max Volume..... 34
Initial Volume..... 34
DC OUT..... 34
Configurazione delle impostazioni di sistema (menu ADVANCED SETUP) 35
Voci del menu ADVANCED SETUP..... 35
Ripristino delle impostazioni predefinite (INIT)..... 35
Aggiornamento del firmware (UPDATE)..... 35
Controllo della versione del firmware (VERSION)..... 35
Aggiornamento del firmware dell'unità attraverso la rete 36

INFORMAZIONI AGGIUNTIVE

Risoluzione dei problemi 37
Indicazioni di errore sul display anteriore 41
Marchi di fabbrica 42
Dati tecnici 43
Indice 44

(alla fine del presente manuale)
Informazioni su licenze software di terze parti i

-  indica un suggerimento riguardante un'operazione.
- Questo manuale spiega le operazioni che è possibile effettuare mediante il telecomando in dotazione.
- In questo manuale il termine "iPod" fa riferimento sia all'iPod che all'iPhone e all'iPad. Salvo diversa indicazione, con il termine "iPod" si fa riferimento sia all'iPod che all'iPhone e all'iPad.

Operazioni eseguibili con questa unità

Questa unità è un ricevitore di rete, che permette di riprodurre i file musicali archiviati su un server multimediale (PC o NAS), contenuti audio via radio Internet, Spotify, dispositivi AirPlay (iPod/iTunes), connettendo l'unità e il sistema audio alla stessa rete domestica (DLNA).

Sorgenti riproducibili su questa unità

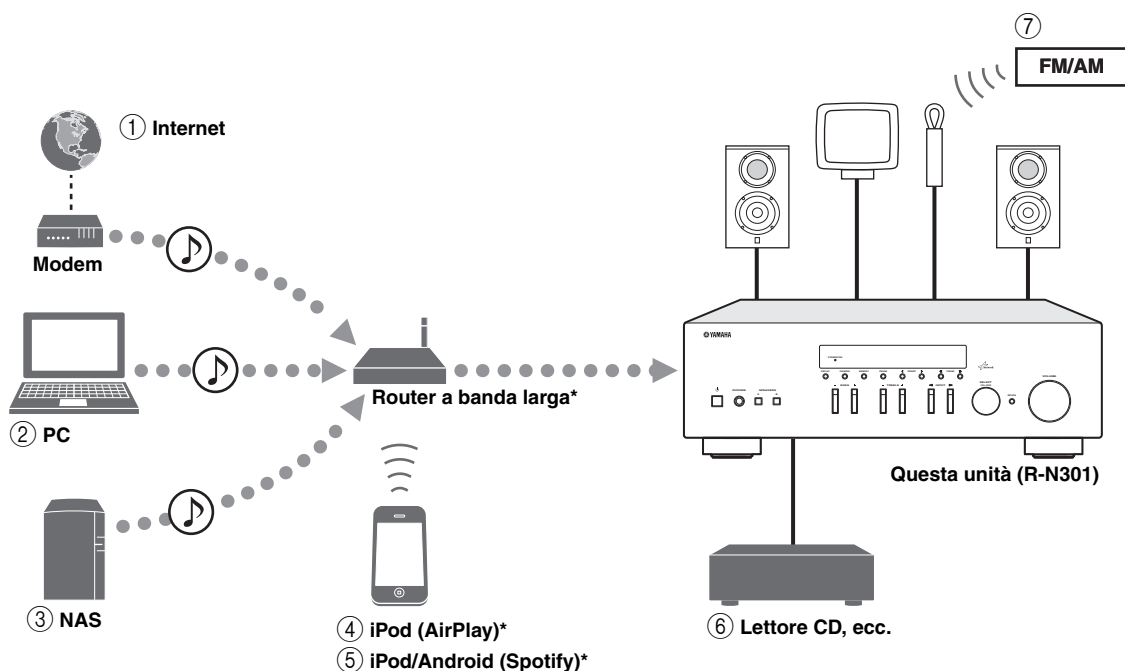

* Se si utilizza un dispositivo iPod/Android, è necessario un router a banda larga Wi-Fi reperibile in commercio.

- | | |
|---|--|
| ① Riproduzione della radio Internet (p.25) | ④ Riproduzione dei contenuti di un iPod via AirPlay (p.27) |
| ② Riproduzione di file musicali archiviati sul PC (p.22) | ⑤ Riproduzione del servizio Spotify (p.21) |
| ③ Riproduzione di file musicali archiviati sul NAS (p.22) | ⑥ Riproduzione dei contenuti di un componente esterno (p.10) |
| | ⑦ Ascolto della radio FM/AM (p.17) |



Per informazioni sui collegamenti dei dispositivi, consultare "Collegamenti" (p.10).

Dispositivi utilizzabili per controllare l'unità

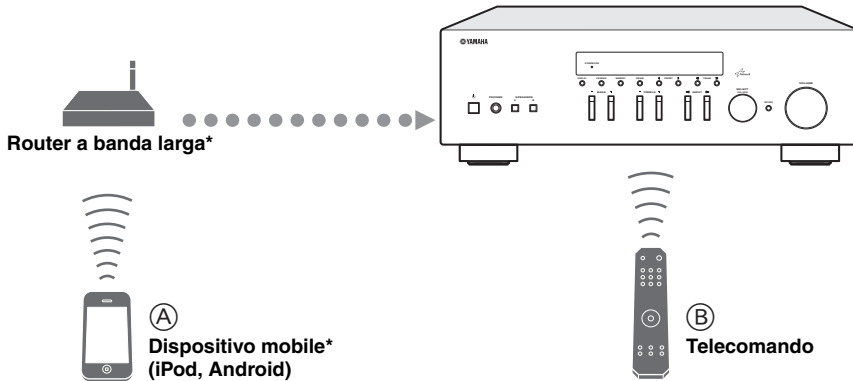

* Se si utilizza un dispositivo mobile, è necessario un router a banda larga Wi-Fi reperibile in commercio.

(A) Controllo dell'unità con dispositivi mobili (p.3).

(B) Controllo dell'unità con il telecomando.

Operazioni eseguibili dal dispositivo mobile

Una volta installata l'applicazione "NETWORK PLAYER CONTROLLER" sul dispositivo mobile, è possibile far funzionare l'unità con il dispositivo mobile.

Funzioni

- Accensione/spengimento e altre operazioni di base
- Cambiamento della sorgente musicale
- Selezione, riproduzione e interruzione di brani musicali
- Riproduzione di brani musicali memorizzati su dispositivi

Per scaricare l'applicazione o le ultime informazioni sulla stessa, accedere ad App Store o Google Play e cercare "NETWORK PLAYER CONTROLLER".

Accessori in dotazione

Controllare che i seguenti accessori siano forniti con il prodotto.

Telecomando

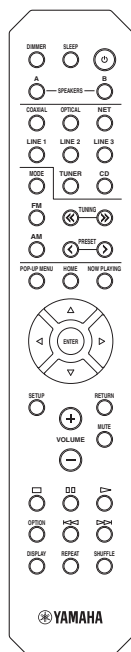

Antenna AM

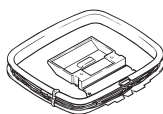

Antenna FM

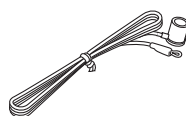

Batterie (x2)
(AAA, R03, UM-4)

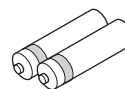

■ Note sul telecomando e sulle batterie

- Non versare acqua o altri liquidi sul telecomando.
- Non far cadere il telecomando.
- Non lasciare o conservare il telecomando nelle seguenti condizioni:
 - in ambienti a elevata umidità, come accanto a un bagno
 - in ambienti con alte temperature, come accanto a un radiatore o una stufa
 - in luoghi estremamente freddi
 - in ambienti polverosi
- Inserire le batterie rispettando le indicazioni relative alla polarità (+ e -).
- Sostituire tutte le batterie del telecomando quando si nota una diminuzione del raggio di azione.
- Per evitare esplosioni o la fuoriuscita del liquido elettrolita, rimuovere immediatamente le batterie esaurite dal telecomando.
- Se si dovesse notare una perdita da una delle batterie, rimuovere e smaltire il pezzo prestando attenzione a non toccare il liquido fuoriuscito. Se il liquido fuoriuscito dovesse venire a contatto con la pelle, gli occhi o la bocca, sciacquare abbondantemente e consultare un medico. Pulire accuratamente il vano delle batterie prima di installarne delle nuove.
- Non utilizzare insieme batterie usate e nuove. In caso contrario è possibile che la durata delle nuove batterie si riduca, o che quelle usate perdano il liquido elettrolita.
- Non utilizzare insieme tipi di batterie differenti (come batterie alcaline e al manganese). Leggere attentamente quanto riportato sulla confezione perché questi diversi tipi di batterie possono avere la stessa forma e colore.
- Prima di inserire nuove batterie, pulire accuratamente il vano batterie.
- Tenere le batterie lontane dalla portata dei bambini per evitare che se le mettano in bocca.
- Man mano che le batterie invecchiano, la portata operativa del telecomando si riduce in modo considerevole. Se si verifica tale condizione, sostituire appena possibile le batterie con due batterie nuove.
- Rimuovere le batterie se non si utilizza l'unità per lungo tempo. In caso contrario, le batterie si esauriranno con eventuali perdite del liquido elettrolita che potrebbe danneggiare l'unità.
- Non gettare le batterie nei rifiuti domestici. Smaltirle secondo le norme locali.

Controlli e funzioni

Pannello anteriore

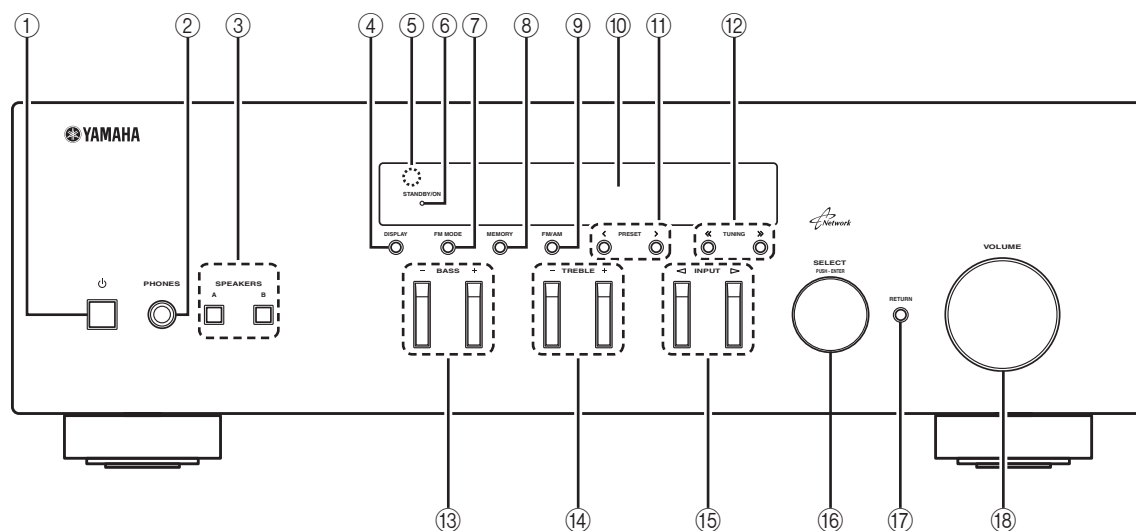

① **⏻ (alimentazione)**

Accende o spegne (mette in standby) l'unità.

Nota

In modalità standby, l'unità consuma una quantità minima di corrente per ricevere i segnali all'infrarosso dal telecomando.

② **PHONES**

Consente il collegamento di un paio di cuffie per l'ascolto privato.

③ **SPEAKERS A/B**

A ogni pressione di questi pulsanti, si attiva o disattiva la corrispondente coppia di diffusori collegata ai terminali SPEAKERS A e/o SPEAKERS B sul pannello posteriore.

④ **DISPLAY**

Seleziona le informazioni visualizzate sul display anteriore (p.29).

⑤ **Sensore del telecomando**

Riceve i segnali a raggi infrarossi del telecomando.

⑥ **Indicatore STANDBY/ON**

Si accende come segue:
Luce brillante: unità accesa
Luce tenue: modalità standby

⑦ **FM MODE**

Imposta la modalità di ricezione della banda FM su stereo automatico o mono (p.17).

⑧ **MEMORY**

Memorizza la stazione FM/AM corrente come preselezione quando TUNER è selezionato come sorgente d'ingresso (p.18).

⑨ **FM/AM**

Passano da FM a AM e viceversa (p.17).

⑩ **Display anteriore**

Mostra le informazioni relative allo stato operativo dell'unità.

⑪ **PRESET </>**

Seleziona una stazione FM/AM preselezionata quando TUNER è selezionato come sorgente di ingresso (p.19).

⑫ **TUNING <</>>**

Specifica la frequenza di sintonizzazione quando TUNER è selezionato come sorgente di ingresso (p.17).

⑬ **BASS +/-**

Aumenta o riduce la risposta delle basse frequenze. La posizione centrale produce una risposta piatta (p.16).

⑭ **TREBLE +/-**

Aumenta o riduce la risposta delle alte frequenze. La posizione centrale produce una risposta piatta (p.16).

⑮ **INPUT </>**

Seleziona la sorgente di ingresso che si desidera ascoltare.

⑯ **SELECT/ENTER (manopola)**

Girare la manopola per selezionare un valore numerico o un'impostazione e premerla nuovamente per confermare.

⑰ **RETURN**

Passa alla indicazione precedente del display anteriore.

⑱ **Controllo VOLUME**

Incrementa o riduce il livello di uscita sonora.

Display anteriore

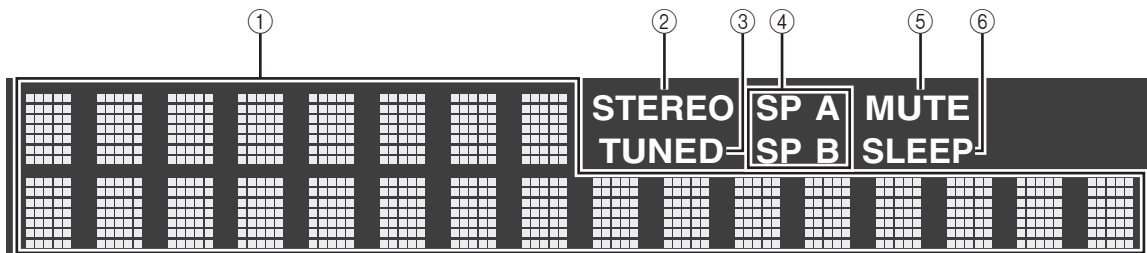

① Display informativo

Visualizza lo stato corrente (nome dell'ingresso e nome della modalità sonora).

Per cambiare le informazioni, premere DISPLAY (p.29).

② STEREO

Si accende quando l'unità riceve un segnale radio FM stereo.

③ TUNED

Si accende quando l'unità riceve il segnale di una stazione radio FM/AM.

④ Indicatori dei diffusori

“SP A” si accende quando l'uscita SPEAKERS A dei diffusori è attivata e “SP B” si accende quando l'uscita SPEAKERS B dei diffusori è attivata.

⑤ MUTE

Lampeggia quando l'audio è disattivato.

⑥ SLEEP

Si accende se è attiva la funzione di spegnimento via timer.



Premere DIMMER sul telecomando per cambiare il livello di luminosità del display anteriore (p.8).

Pannello posteriore

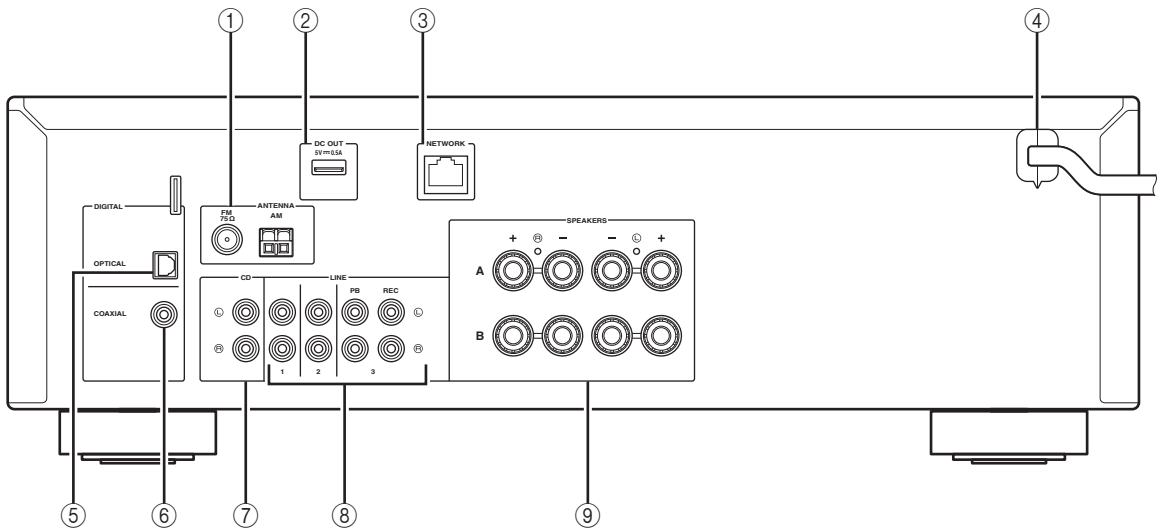

① Terminali ANTENNA

Per il collegamento alle antenne FM e AM (p.12).

② Presa DC OUT

Per l'alimentazione dell'accessorio Yamaha AV. Per maggiori dettagli, consultare il manuale di istruzioni dell'accessorio AV.

③ Presa NETWORK

Per il collegamento a una rete (p.13).

④ Cavo di alimentazione

Per il collegamento a una presa di corrente (p.13).

⑤ Presa OPTICAL

Per il collegamento a componenti audio dotati di uscita ottica digitale (p.10).

⑥ Presa COAXIAL

Per il collegamento a componenti audio dotati di uscita coassiale digitale (p.10).

⑦ Prese CD

Per il collegamento a un lettore CD (p.10).

⑧ Prese LINE 1-3

Per il collegamento a componenti audio analogici (p.10).

⑨ Terminali SPEAKERS

Per il collegamento ai diffusori (p.11).

Telecomando

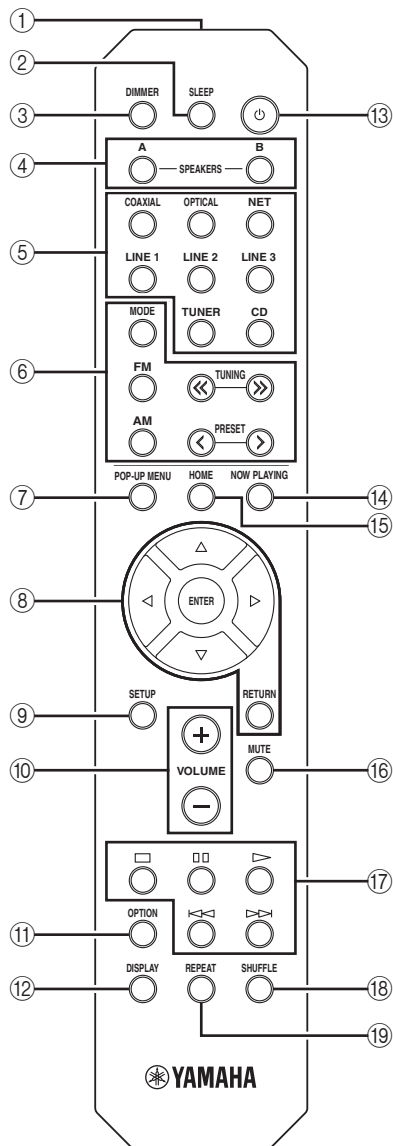

① Trasmittitore a infrarossi

Invia i segnali all'infrarosso.

② SLEEP

Imposta il timer per lo spegnimento automatico (p.16).

③ DIMMER

Modifica il livello di luminosità del display sul pannello anteriore. È possibile scegliere tra 5 differenti livelli di luminosità premendo ripetutamente il pulsante.

④ SPEAKERS A/B

Attiva/disattiva la corrispondente coppia di diffusori collegata ai terminali SPEAKERS A e/o SPEAKERS B sul pannello posteriore dell'unità quando viene premuto il relativo pulsante.

⑤ Tasti di selezione ingresso

Seleziona una sorgente di ingresso per eseguirne la riproduzione.

COAXIAL Presa COAXIAL

OPTICAL Presa OPTICAL

NET Presa NETWORK (premere ripetutamente per selezionare la sorgente di rete desiderata)

LINE 1-3 Prese LINE 1-3

TUNER Sintonizzatore FM/AM

CD Prese CD

⑥ Tasti per la radio

Consentono di controllare la radio FM/AM (p.17).

MODE Alterna le modalità "Stereo" e "Mono" per la ricezione delle trasmissioni radio FM (p.17).

FM Attiva la radio FM.

AM Attiva la radio AM.

TUNING <</> Selezionano la frequenza radio.

PRESET </> Selezionano una stazione preselezionata.

⑦ POP-UP MENU

Questo pulsante non è presente su questa unità.

⑧ Tasti operativi per i menu

Tasti cursore Selezionano un menu o un parametro.

(**Δ/▽/◀/▶**)

ENTER Conferma l'opzione selezionata.

RETURN Ritorna allo stato precedente.

⑨ SETUP

Mostra il menu "Setup" (p.32).

⑩ Tasti VOLUME

Regolano il volume.

⑪ OPTION

Mostra il menu "Option" (p.30).

⑫ DISPLAY

Cambia le informazioni visualizzate sul display anteriore.

⑬ ⏻ (alimentazione)

Accende o spegne (mette in standby) l'unità.

⑭ NOW PLAYING

Mostra le informazioni di riproduzione nel display anteriore.

⑮ HOME

Mostra il menu principale nel display anteriore.

⑯ MUTE

Disattiva l'uscita audio.

⑰ Tasti di riproduzione

Consentono la riproduzione e l'esecuzione di altre operazioni per sorgenti di rete.

⑱ SHUFFLE

Consente di attivare le modalità di riproduzione casuale.

⑲ REPEAT

Consente di attivare le modalità di ripetizione.

Utilizzo del telecomando

■ Inserimento delle batterie

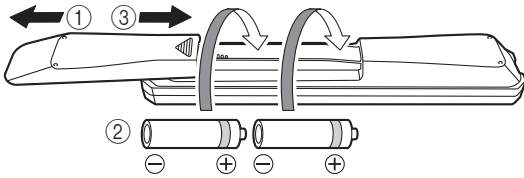

Note

- Cambiare tutte le batterie se si nota che il raggio operativo del telecomando diminuisce.
- Prima di inserire le nuove batterie, pulire il vano.

■ Portata del telecomando

Il telecomando trasmette un raggio direzionale a infrarossi.

Assicurarsi di puntare il telecomando direttamente verso l'apposito sensore sul pannello anteriore dell'unità durante il funzionamento.

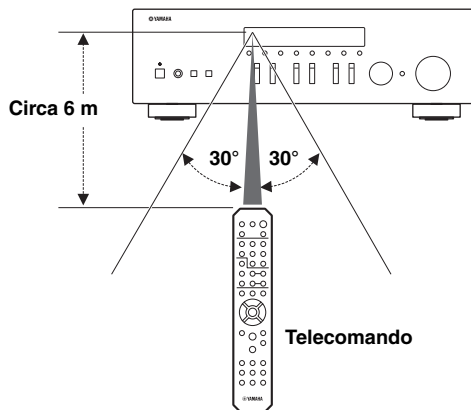

Collegamenti

Collegamento di diffusori e sorgenti varie

ATTENZIONE

- Non connettere l'unità o altri dispositivi alla presa di corrente finché non sono stati completati tutti i collegamenti tra gli apparati.
- Effettuare tutti i collegamenti rispettando le indicazioni: L (sinistra) su L, R (destra) su R, “+” su “+” e “-” su “-”. Se i collegamenti sono sbagliati, i diffusori non emetteranno alcun suono; inoltre, invertendo la polarità dei collegamenti degli stessi si otterrà un suono innaturale e privo di basse frequenze. Fare riferimento al manuale del produttore di ciascun dispositivo.
- Non lasciare che i cavi scoperti si tocchino tra loro o che vengano in contatto con le parti metalliche dell'unità. In caso contrario è possibile danneggiare l'unità e/o i diffusori.

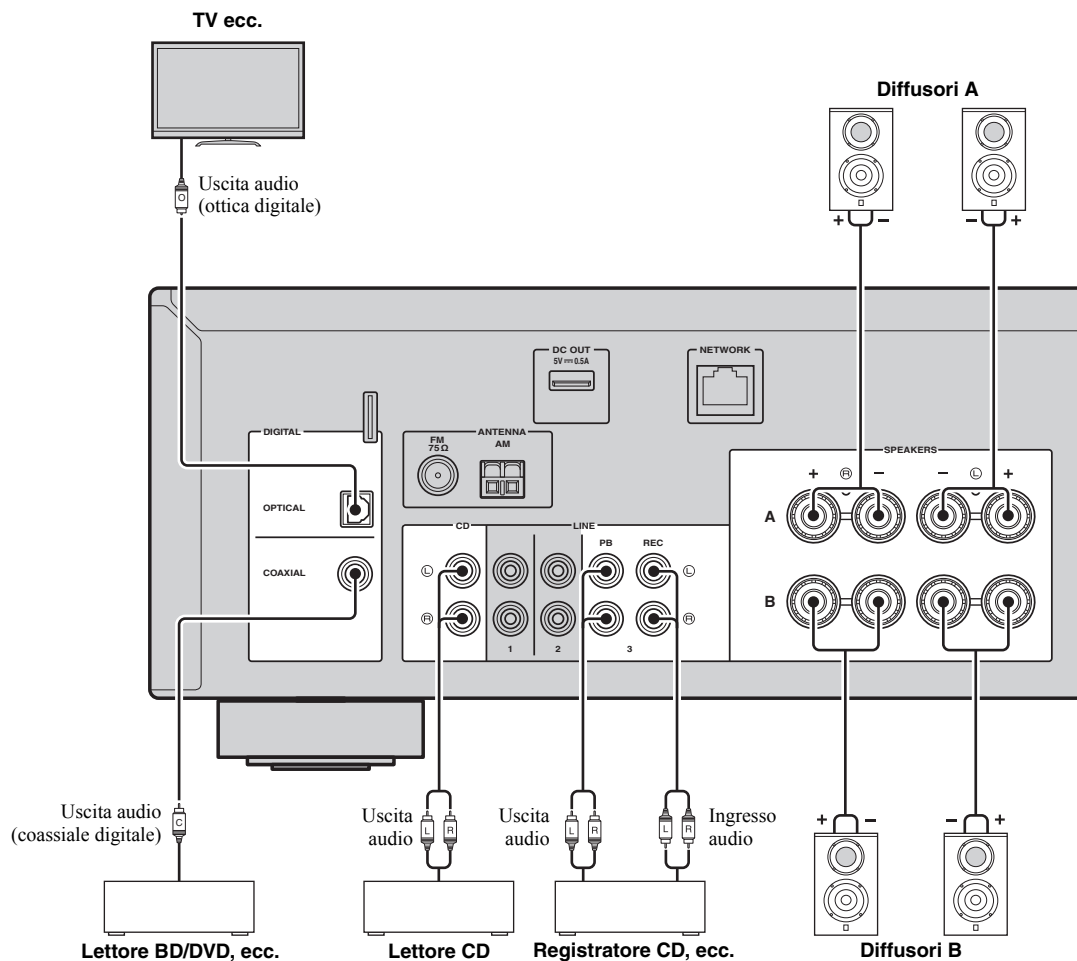

Collegamento dei dispositivi di registrazione

È possibile collegare dispositivi di registrazione audio alle prese LINE 3 (REC). Questa presa trasmette i segnali d'ingresso selezionati (da COAXIAL, OPTICAL, LINE 1-2, TUNER e CD).

Note

- Utilizzare le prese LINE 3 (REC) solo per il collegamento dei dispositivi di registrazione.
- Selezionando LINE 3 come sorgente d'ingresso, l'uscita audio delle prese LINE 3 (REC) verrà disattivata.

Collegamento dei diffusori

Collegamento dei cavi dei diffusori

I cavi dei diffusori hanno due fili. Uno serve per collegare il terminale negativo (-) dell'unità e il diffusore, l'altro per collegare il terminale positivo (+). Se i fili sono di colore diverso per evitare confusione, collegare il filo nero al terminale negativo e l'altro filo al terminale positivo.

- ① Rimuovere circa 10 mm d'isolamento dalle estremità del cavo del diffusore e attorcigliare saldamente i fili scoperti del cavo.
- ② Allentare il terminale del diffusore.
- ③ Inserire i fili scoperti del cavo nello spazio sul lato del terminale (in alto a destra o in basso a sinistra).
- ④ Stringere il terminale.

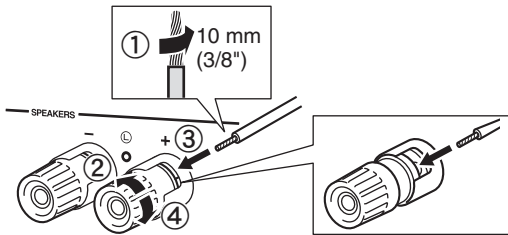

Collegamento bi-wire

Il collegamento bi-wire separa la sezione del woofer da quella combinata dei medi e delle alte frequenze. Un diffusore compatibile bi-wire dispone di quattro terminali di supporto obbligatori. Questi due gruppi di terminali permettono al diffusore di essere diviso in due sezioni indipendenti. Mediante queste connessioni, i driver a media e alta frequenza sono collegati a un gruppo di terminali e il driver a bassa frequenza a un altro gruppo di terminali.

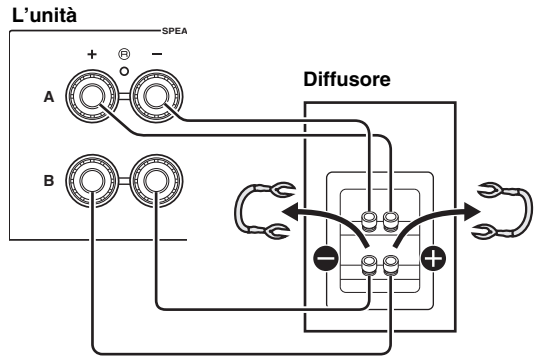

Collegare allo stesso modo l'altro diffusore alla seconda coppia di terminali.

Nota

Quando si eseguono connessioni bi-wire, eliminare i ponti o cavi di messa in corto sul diffusore. Per maggiori informazioni, consultare il manuale di istruzioni dei diffusori.



Per utilizzare i diffusori connessi in bi-wire, premere SPEAKERS A e SPEAKERS B sul pannello anteriore (oppure sul telecomando) in modo da accendere entrambe le spie SP A e B sul display dell'unità.

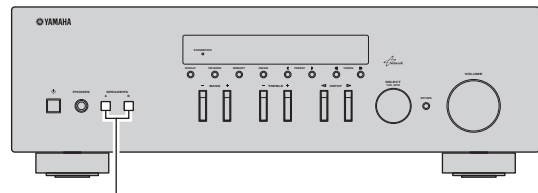

SPEAKERS A/B

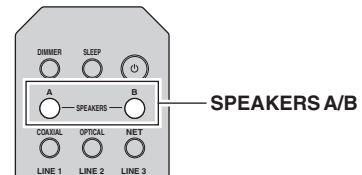

SPEAKERS A/B

Collegamento delle antenne FM e AM

L'unità ha in dotazione antenne per la ricezione di stazioni radio FM e AM. In generale, queste antenne dovrebbero garantire una ricezione del segnale abbastanza buona. Collegare correttamente ciascun antenna al terminale dedicato.

Nota

Se la ricezione è scadente, installare un'antenna esterna. Consultare in proposito il più vicino rivenditore o centro assistenza Yamaha.

Antenna FM esterna

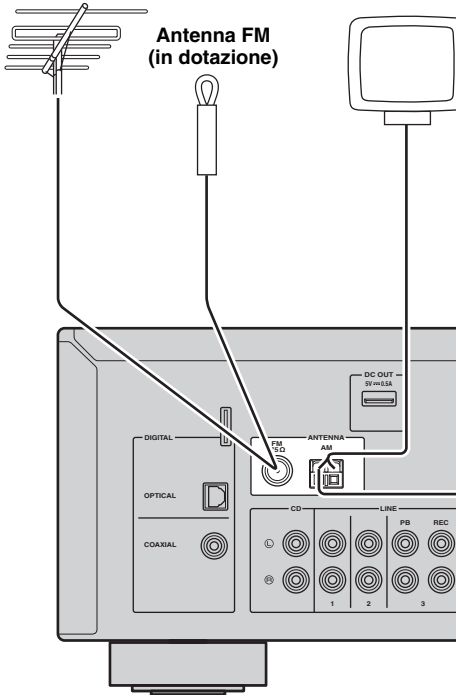

Antenna AM (in dotazione)

- L'antenna AM dovrebbe essere sempre collegata, anche quando si utilizza un'antenna AM esterna.
- L'antenna AM dovrebbe essere collocata il più lontano possibile dall'unità.

Antenna AM esterna

Estendere un cavo con guaina in vinile lungo dai 5 ai 10 m sulla parete esterna dell'abitazione.

■ Installazione dell'antenna AM in dotazione

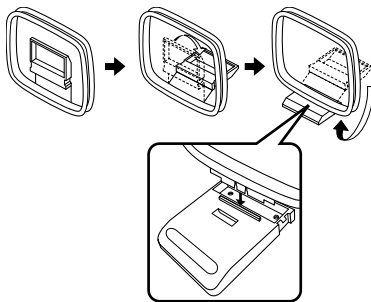

■ Collegamento dei cavi dell'antenna AM

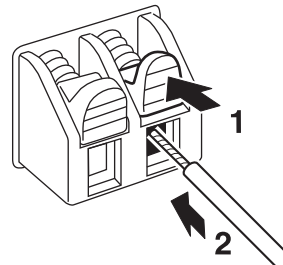

Collegamento a una rete

Sull'unità è possibile ascoltare la radio da Internet o file musicali salvati su server multimediali, come PC e NAS. Collegare l'unità al router con un cavo schermato di rete STP disponibile in commercio (CAT-5 o cavo diritto superiore).

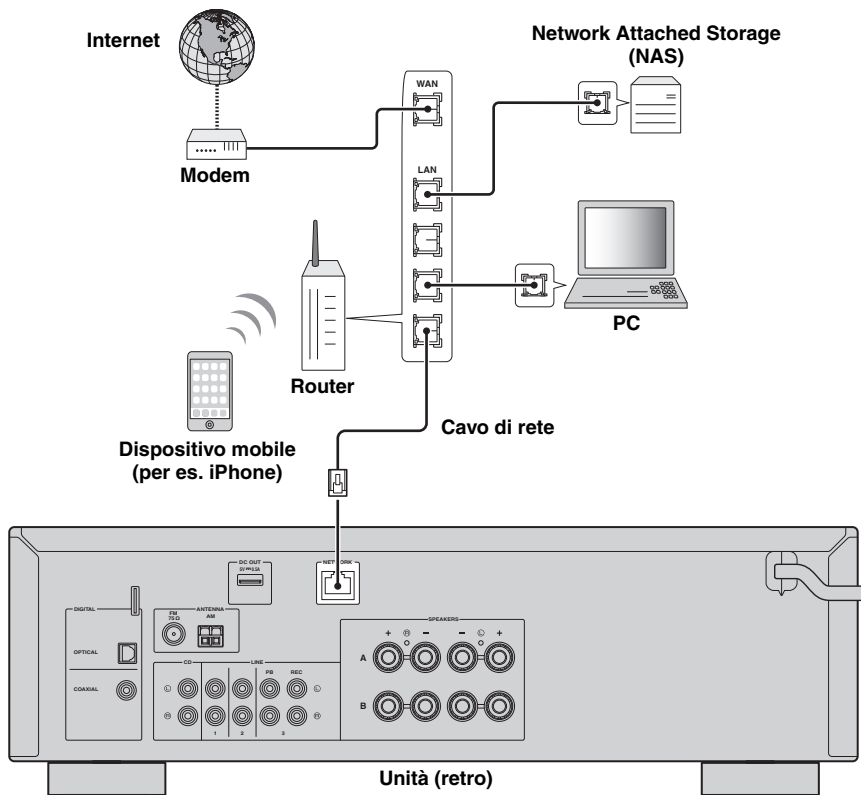

- Se si utilizza un router che supporta la funzione DHCP, non c'è bisogno di configurare le impostazioni di rete dell'unità, poiché i parametri di rete (per es. indirizzo IP) verranno assegnati automaticamente a quest'ultima. Se il router non supporta la funzione DHCP o se si desidera configurare manualmente i parametri di rete, basta configurare le impostazioni di rete (p.33).
- Per controllare se i parametri di rete (per es. indirizzo IP) sono assegnati correttamente all'unità, vedere "Information" (p.33) nel menu "Setup".

Note

- Alcuni software di protezione installati sul PC o le impostazioni del firewall dei dispositivi di rete (ad esempio un router) potrebbero bloccare l'accesso dell'unità ai dispositivi di rete o a Internet. In tal caso, configurare le impostazioni di protezione del software o del firewall in modo appropriato.
- Ogni server deve essere collegato alla stessa sottorete dell'unità.
- Per utilizzare il servizio via Internet, si consiglia di avere una connessione a banda larga.

Collegamento del cavo di alimentazione

Una volta completati i collegamenti, inserire il cavo di alimentazione.

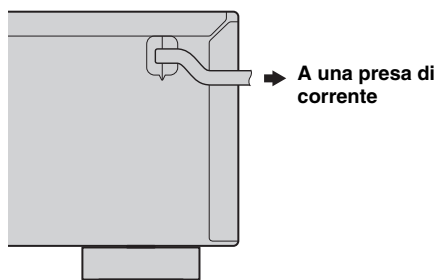

Impostazione dei dispositivi di rete

Configurare i dispositivi collegati alla rete per riprodurre file musicali archiviati sui dispositivi, oppure configurare il dispositivo mobile in uso per controllare questa unità. Utilizzare le seguenti configurazioni secondo le proprie esigenze.



Per informazioni sulla connessione a Internet, fare riferimento al manuale dei dispositivi di rete.

■ Per riprodurre file musicali archiviati sul PC

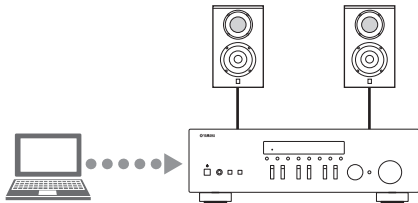

È necessario configurare l'impostazione per la condivisione di file musicali del PC. Configurare l'impostazione per la condivisione dei file musicali su Windows Media Player 12. Per maggiori dettagli sulle impostazioni di condivisione multimediale, consultare "Impostazione della condivisione di file musicali" (p.22).



Le operazioni possono essere eseguite dal PC utilizzando Windows Media Player. Per maggiori dettagli, consultare la guida di Windows Media Player.

■ Per riprodurre file musicali archiviati sul NAS

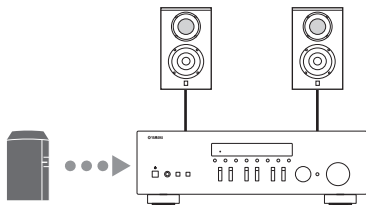

È necessario configurare l'impostazione per la condivisione di file musicali del NAS.

Le operazioni di impostazione variano a seconda del NAS in uso. Consultare il manuale del NAS.



- Per configurare manualmente i parametri della rete, verificare che l'indirizzo IP in uso non sia utilizzato da altri dispositivi di rete presenti nella rete.
- Se si utilizza DHCP e le informazioni di accesso alla rete, come l'indirizzo IP, vengono ottenute automaticamente. Per il NAS, consigliamo di abilitare il servizio DHCP.

■ Per riprodurre contenuti da iPod/iTunes via AirPlay

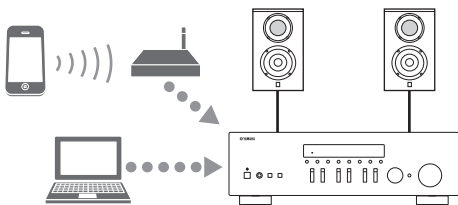

Selezionare l'unità da iPod o iTunes (p.27).

Verificare che il router a cui accede iPod/iTunes sia connesso alla stessa rete dell'unità.

■ Per far funzionare l'unità con il proprio dispositivo mobile

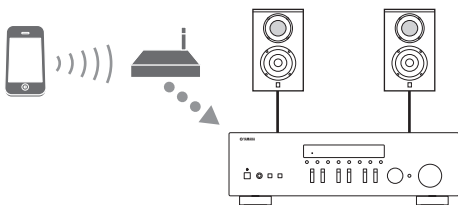

È necessario scaricare l'applicazione dedicata e installarla (p.3).



- Per configurare manualmente i parametri della rete, verificare che l'indirizzo IP in uso non sia utilizzato da altri dispositivi di rete presenti nella rete.
- Se si utilizza DHCP e le informazioni di accesso alla rete, come l'indirizzo IP, vengono ottenute automaticamente. Per il dispositivo mobile, consigliamo di abilitare il servizio DHCP.

Riproduzione

Riproduzione di una sorgente

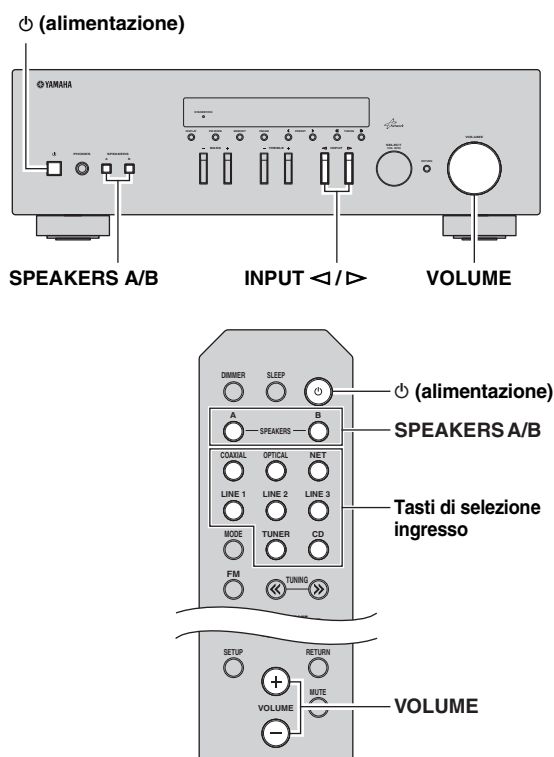

1 Premere ☐ (alimentazione) per accendere l'unità.

2 Premere il selettore INPUT </> sul pannello anteriore (oppure premere uno dei pulsanti di selezione della sorgente di ingresso sul telecomando) per scegliere la sorgente di ingresso che si desidera ascoltare.

3 Premere SPEAKERS A e/o SPEAKERS B sul pannello anteriore o sul telecomando per selezionare i diffusori A e/o B.

Quando si attiva una delle due coppie di diffusori A o B, i corrispondenti indicatori SP A o SP B si accendono sul display (p.6).

Note

- Se si è effettuato un tipo di connessione bi-wire per una coppia di diffusori, oppure se si stanno utilizzando due coppie di diffusori (A e B), assicurarsi che entrambi gli indicatori SP A e SP B risultino accesi sul display.
- Disattivare i diffusori se si desidera ascoltare il suono dalle cuffie.

4 Riprodurre la sorgente.

5 Ruotare il controllo VOLUME sul pannello anteriore (oppure premere VOLUME +/- sul telecomando) per regolare il livello di uscita del suono.



- È possibile regolare la qualità mediante i controlli BASS, TREBLE sul pannello anteriore.
- È possibile regolare il bilanciamento dei diffusori nel menu "Setup" (p.16).

6 Premere nuovamente ☐ (alimentazione) per terminare di utilizzare l'unità e impostarla in modalità standby.

■ Regolazione dei controlli BASS e TREBLE

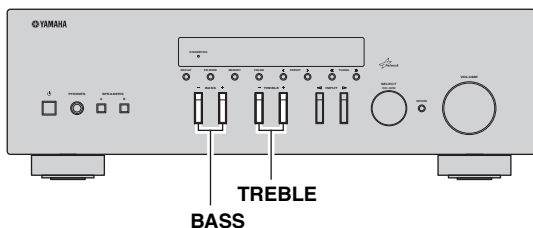

I controlli BASS +/- e TREBLE +/- regolano la risposta delle basse e alte frequenze.

Una regolazione su "0" implica una risposta piatta.

BASS

Aumenta o riduce la risposta delle basse frequenze.
Intervallo di controllo: da -10 dB a +10 dB (20 Hz)

TREBLE

Aumenta o riduce la risposta delle alte frequenze.
Intervallo di controllo: da -10 dB a +10 dB (20 kHz)



È possibile regolare BASS e TREBLE nel menu "Setup" (p.32).

■ Regolazione del bilanciamento dei diffusori

Regola il bilanciamento di uscita del suono dai diffusori sinistro e destro per compensare il mancato bilanciamento del suono causato dalla posizione dei diffusori o dalle condizioni ambientali di ascolto.

Per regolare il bilanciamento, procedere come segue.

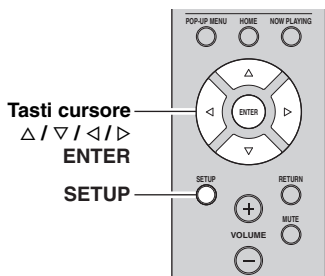

1 Premere SETUP sul telecomando.

Il menu "Setup" viene visualizzato sul display del pannello frontale.



2 Premere Δ / ▽ per selezionare "Balance", quindi premere ENTER.



3 Premere ◀/▶ per regolare il bilanciamento dei diffusori.

Intervallo di controllo: Da L+10 a R+10

4 Per uscire dal menu "Setup", premere nuovamente SETUP.

Utilizzo del timer di spegnimento

Con questa funzione è possibile far entrare automaticamente l'unità in standby trascorso un certo periodo di tempo. Il timer di spegnimento può essere utile quando si desidera andare a dormire lasciando l'unità in riproduzione o registrazione di una sorgente.

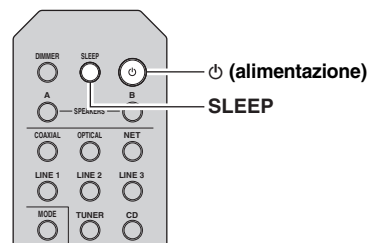

Nota

Il timer di spegnimento può essere impostato solo dal telecomando.

1 Premere ripetutamente SLEEP per specificare la durata di tempo oltre la quale far entrare in standby l'unità.

A ogni pressione di SLEEP, l'indicazione sul display del pannello anteriore cambia come mostrato in basso.

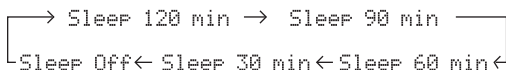

L'indicatore SLEEP lampeggia durante la fase di impostazione del timer di spegnimento.



A impostazione conclusa, l'indicatore SLEEP rimane acceso sul display del pannello anteriore.



- Per disattivare il timer per lo spegnimento automatico, selezionare "Sleep Off".
- Per annullare le impostazioni del timer di spegnimento è anche possibile premere il pulsante di alimentazione sul telecomando, impostando così l'unità in modalità standby.

Ascolto delle trasmissioni FM/AM

Sintonizzazione FM/AM

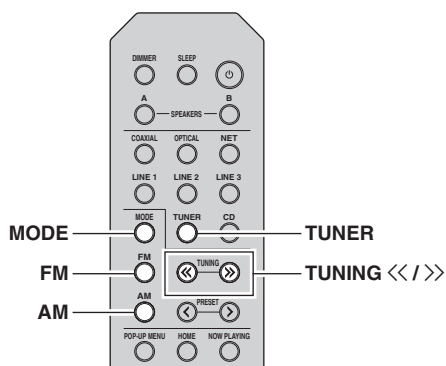

■ Ottimizzazione della ricezione in FM

Se il segnale di una stazione radio è debole e la qualità audio non è buona, impostando un tipo di ricezione della banda FM in mono è possibile migliorare la ricezione del segnale.

- 1 Premere ripetutamente MODE per selezionare “Stereo” (modalità stereo automatica) o “Mono” (modalità mono) quando l’unità è sintonizzata su una stazione radio FM.**

Selezionando Mono, le trasmissioni radio FM saranno riprodotte in mono.

Nota

L’indicatore STEREO sul display del pannello anteriore rimane acceso fin tanto che la ricezione del segnale avviene in stereo.

- 1 Premere TUNER per selezionare “TUNER” come sorgente d’ingresso.**
- 2 Premere FM oppure AM per selezionare la banda di ricezione radio (FM o AM).**
- 3 Tenere premuto TUNING <</>> per più di un secondo per avviare la sintonizzazione.**
Premere >> per sintonizzare una frequenza più alta.
Premere << per sintonizzare una frequenza più bassa.

La frequenza della stazione ricevuta appare sul display anteriore.

Se viene ricevuta una trasmissione, la spia “TUNED” si accenderà sul display anteriore. Se viene ricevuta una trasmissione stereo, si accenderà anche la spia “STEREO”.

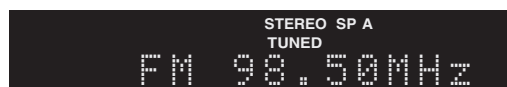

Frequency

Se la sintonizzazione non si arresta sulla stazione desiderata perché il segnale è troppo debole, è possibile provare a eseguire una ricerca manuale.



Se la ricezione del segnale della stazione radio FM non è stabile, conviene attivare la modalità mono per migliorarla.

Preselezione automatica delle stazioni (solo stazioni FM)

Utilizzando la funzione di preselezione automatica delle stazioni è possibile far memorizzare al sintonizzatore le stazioni FM trovate. La funzione permette di sintonizzare e ordinare automaticamente le 40 stazioni radio in FM con il segnale più forte. In seguito, le stazioni possono essere richiamate premendo i numeri di preselezione a cui sono state assegnate.

Note

- L'assegnazione di una stazione a un numero di preselezione già occupato da un'altra radio ne determina la sovrascrittura.
- Se la stazione che si desidera memorizzare ha un segnale debole, provare a utilizzare il metodo di preselezione manuale delle stazioni.



- Le stazioni FM memorizzate nei numeri di preselezione con l'apposta funzione automatica di ricerca saranno ascoltabili in stereo.
- Solo le stazioni RDS (Radio Data System) sono memorizzabili in modo automatico dalla funzione di preselezione automatica.

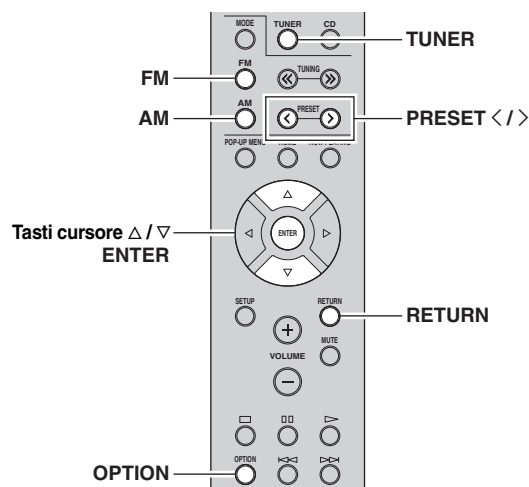

- 1 Premere **TUNER** per selezionare "TUNER" come sorgente d'ingresso.
- 2 Premere **OPTION** sul telecomando. Appare il menu "Option" (p.30).
- 3 Premere **Δ / ▽** per selezionare "Auto Preset", quindi premere **ENTER**.



Dopo circa 5 secondi, l'unità avvia la ricerca sulla banda FM, a partire dalla banda di frequenza più bassa. Per iniziare immediatamente la ricerca, tenere premuto ENTER.



- Prima che inizi la ricerca, è possibile specificare il numero della prima preselezione da utilizzare premendo PRESET</> o il tasto cursore (Δ/▽) sul telecomando.
- Per annullare la ricerca, premere FM, AM o RETURN.



Numero di preselezione Frequency

Al termine della ricerca, sul display appare prima il messaggio "FINISH", quindi il display ritorna allo stato originale.

Preselezione con sintonizzazione manuale

È possibile memorizzare manualmente fino a 40 stazioni FM/AM (40 in totale). In seguito, le stazioni possono essere richiamate premendo i numeri di preselezione a cui sono state assegnate.

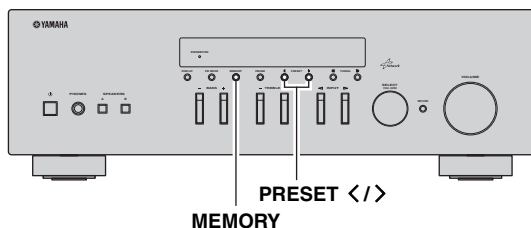

Registrazione manuale di una stazione radio

Selezionare una stazione radio manualmente e registrarla in un numero di preselezione.

- 1 Seguire "Sintonizzazione FM/AM" (p.17) per sintonizzarsi sulla stazione radio desiderata.
- 2 Tenere premuto **MEMORY** per più di 2 secondi.

Quando si registra una stazione per la prima volta, la stazione radio selezionata viene registrata con il numero di preselezione "01". In seguito ogni stazione radio selezionata verrà registrata con un numero di preselezione vuoto (inutilizzato), successivo a quello registrato più di recente.



Numero di preselezione



Per selezionare un numero di preselezione per la registrazione, premere una volta MEMORY dopo aver sintonizzato la stazione radio desiderata, premere PRESET </> per selezionare un numero di preselezione, quindi premere di nuovo MEMORY.



"Empty" (non in uso) oppure la frequenza registrata al momento

Richiamo di una stazione preselezionata

Le stazioni memorizzate con la preselezione automatica o manuale possono essere facilmente richiamate.

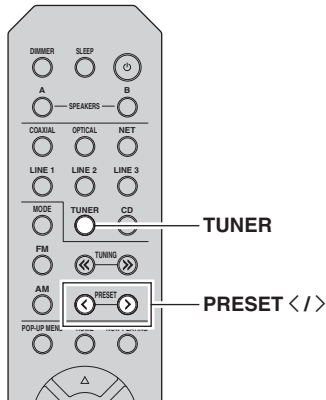

1 Premere **TUNER** per selezionare “TUNER” come sorgente d’ingresso.

2 Premere **PRESET </>** per selezionare una stazione preselezionata.



- I numeri di preselezione vuoti vengono saltati.
- “No Presets” viene mostrato quando non è stata memorizzata alcuna stazione.

Cancellazione di una stazione preselezionata

Cancellare le stazioni radio registrate nei numeri di preselezione.

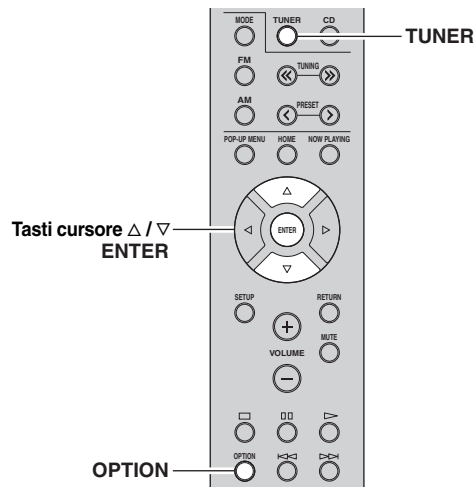

1 Premere **TUNER** per selezionare “TUNER” come sorgente d’ingresso.

2 Premere **OPTION**.

3 Utilizzare i tasti cursore per selezionare “Clear Preset” e premere **ENTER**.



4 Utilizzare i tasti cursore (Δ / ∇) per selezionare la stazione preselezionata da cancellare e premere **ENTER**.

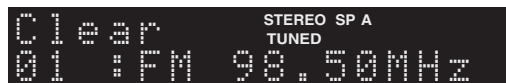

Stazione preselezionata da cancellare

Se la stazione preselezionata è cancellata, compare “Cleared” e viene visualizzato il numero di preselezione in uso successivo.



5 Ripetere il passo 4 finché non saranno state cancellate tutte le stazioni preselezionate desiderate.

6 Per uscire dal menu “Option”, premere **OPTION**.

Sintonizzazione Radio Data System

Radio Data System è un sistema di trasmissione dati usato dalle stazioni in FM di molti paesi. L'unità è in grado di ricevere vari tipi di dati Radio Data System, ad esempio "Program Service", "Program Type", "Radio Text" e "Clock Time", quando è sintonizzata su un'emittente Radio Data System.

Visualizzazione delle informazioni Radio Data System

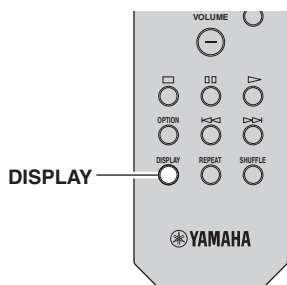

1 Sintonizzare la stazione Radio Data System desiderata.



Si consiglia di utilizzare "Auto Preset" per sintonizzare le stazioni Radio Data System (p. 18).

2 Premere DISPLAY.

Ogni volta che si preme il tasto, la voce visualizzata cambia.



Nome voce

Le informazioni corrispondenti alla voce visualizzata compaiono dopo circa 3 secondi.



Information

Program Service	Nome del servizio programmi
Program Type	Tipo di programma corrente
Radio Text	Informazioni sul programma corrente
Clock Time	Ora corrente
Frequency	Frequency

Nota

"Program Service", "Program Type", "Radio Text" e "Clock Time" non vengono visualizzati se la stazione radiofonica non fornisce il servizio Radio Data System.

Ricezione automatica delle informazioni sul traffico

Quando "TUNER" è selezionato come sorgente di ingresso, l'unità riceve automaticamente le informazioni sul traffico. Per attivare questa funzione, attenersi alla procedura descritta di seguito per impostare la stazione che trasmette informazioni sul traffico.

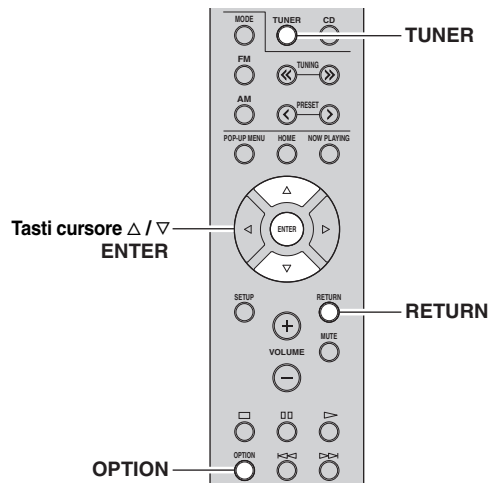

1 Dopo aver selezionato "TUNER" come sorgente di ingresso, premere OPTION.

2 Utilizzare i tasti cursore per selezionare "TrafficProgram" e premere ENTER.

La ricerca della stazione che trasmette informazioni sul traffico inizia entro 5 secondi. Premere di nuovo ENTER per avviare la ricerca immediatamente.



- Per cercare verso l'alto o il basso rispetto alla frequenza corrente, premere i tasti cursore (Δ/∇) mentre è visualizzato "READY".
- Per annullare la ricerca, premere RETURN.
- Il testo tra parentesi si riferisce agli indicatori sul display anteriore.

Al termine della ricerca, compare la seguente schermata per circa 3 secondi.



Stazione che trasmette informazioni sul traffico (frequenza)

Nota

Se non vengono trovate stazioni che trasmettono informazioni sul traffico, compare "TP Not Found" per circa 3 secondi.

Utilizzo il servizio Spotify

Spotify consente l'accesso a milioni di brani su dispositivi mobili. Basta avviare la riproduzione per trasmettere la propria musica preferita.

La funzione Spotify Connect consente di scegliere la musica sull'app Spotify e ascoltarla sull'impianto home entertainment Yamaha.

Per informazioni sui servizi presenti nella propria zona, visitare Spotify.com.

1 Connettere il dispositivo alla rete Wi-Fi domestica.

Connettere l'unità e il dispositivo mobile o tablet alla rete Wi-Fi domestica come illustrato sotto. Tutti i dispositivi devono stare sulla stessa rete.

Connessione di rete (esempio)

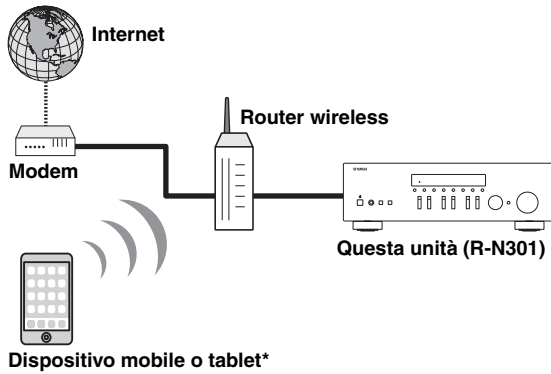

* Le app per iOS/Android™ saranno disponibili da agosto 2014.
Per maggiori dettagli, visitare Spotify.com

☀️
Per utilizzare questa funzione, l'unità e il dispositivo mobile o il tablet devono essere connessi a Internet. Per maggiori dettagli sulle connessioni e le impostazioni di rete, consultare il "Manuale di istruzioni".

2 Ottenere l'app Spotify e la prova gratuita del servizio premium.

Scaricare l'app Spotify per il dispositivo mobile o tablet dal relativo app store e usufruire della prova gratuita dell'abbonamento premium.

Sono necessari l'app Spotify e un account Premium. Visitare Spotify.com per maggiori dettagli.

www.spotify.com/connect

3 Riproduzione dei contenuti Spotify.

Avviare l'app Spotify sul dispositivo mobile o tablet, accedere a Spotify e avviare la riproduzione di una traccia.

- 1 Toccare la barra Now Playing (Ora in riproduzione) per visualizzare altri comandi e toccare l'icona dell'altoparlante.
- 2 Selezionare l'unità (nome di rete dell'unità) quale dispositivo di uscita audio.

App Spotify (esempio)

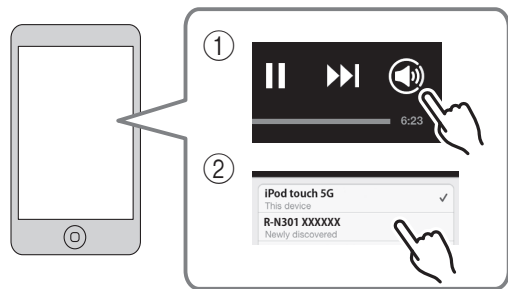

- La schermata di riproduzione appare sul display del pannello frontale.
- È possibile regolare il volume dell'unità dall'app Spotify durante la riproduzione.

Attenzione

- Se si utilizzano i comandi dell'app Spotify per regolare il volume, questo potrebbe essere inaspettatamente alto. Ciò potrebbe danneggiare sia l'unità che i diffusori. Se il volume aumenta improvvisamente durante la riproduzione, interromperla immediatamente sull'app Spotify.



Spotify e il logo Spotify sono marchi registrati dello Spotify Group

Riproduzione di brani musicali memorizzati sui server multimediali (PC/NAS)

Sull'unità è possibile riprodurre i brani musicali presenti su un PC o su un server NAS compatibile con DLNA.

Note

- Per utilizzare questa funzione, l'unità e il PC devono essere opportunamente collegati allo stesso router (p.13). Per controllare se i parametri di rete (per es. indirizzo IP) sono assegnati correttamente all'unità, vedere "Information" (p.33) nel menu "Setup".
- L'unità supporta la riproduzione di file WAV (solo in formato PCM), MP3, WMA, MPEG-4 AAC e FLAC.
- L'unità è compatibile con frequenze di campionamento di massimo 192 kHz per i file WAV e FLAC e di 48 kHz per gli altri file.
- Per riprodurre i file FLAC, occorre installare il software server che supporta la condivisione dei file FLAC via DLNA sul PC o utilizzare un server NAS che supporti i file FLAC.

Impostazione della condivisione di file musicali

Per riprodurre brani musicali sul computer con l'unità, è necessario impostare la condivisione multimediale tra l'unità e il computer (Windows Media Player 11 o successivo). In questo caso, viene presentato un esempio con Windows Media Player e Windows 7.

1 Avviare Windows Media Player 12 sul PC.

2 Selezionare "Condividi", quindi "Attiva flusso di file multimediali".

Appare la finestra del pannello di controllo del PC.

(esempio della versione inglese)

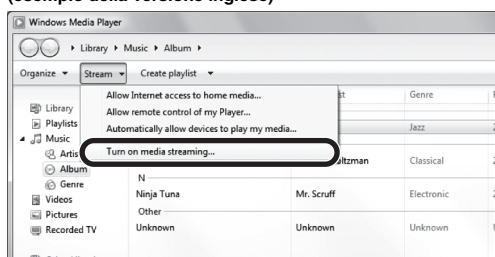

3 Fare clic su "Attiva flusso di file multimediali".

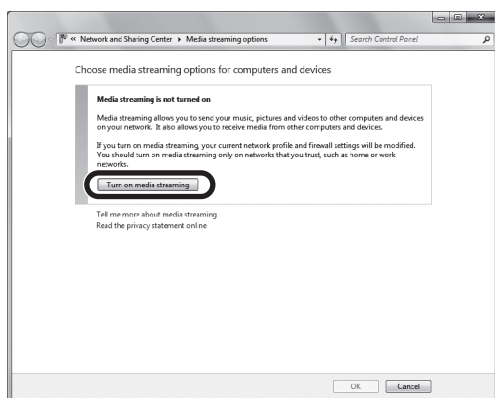

4 Selezionare "Consentita" dal menu a discesa accanto a "R-N301".

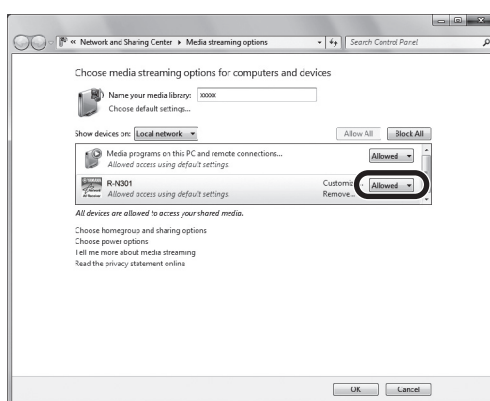

5 Fare clic su "OK" per uscire.



Per maggiori dettagli sulle impostazioni di condivisione multimediale, consultare la guida di Windows Media Player.

• Per Windows Media Player 11

- ① Avviare Windows Media Player 11 sul PC.
- ② Selezionare "Catalogo multimediale", quindi "Condivisione file multimediali".
- ③ Attivare la casella "Condividi file multimediali del computer in uso per", selezionare l'icona "R-N301", quindi fare clic su "Consenti".
- ④ Fare clic su "OK" per uscire.

• Per un PC o un server NAS in cui è installato un software server diverso da DLNA

Fare riferimento al manuale di istruzioni del dispositivo o del software e configurare le impostazioni per la condivisione multimediale.

Riproduzione di contenuti musicali da PC

Attenersi alla procedura descritta di seguito per utilizzare e riprodurre i contenuti musicali del PC.

Nota

Per i caratteri non supportati dall'unità verrà visualizzato il carattere “_” (sottolineatura).

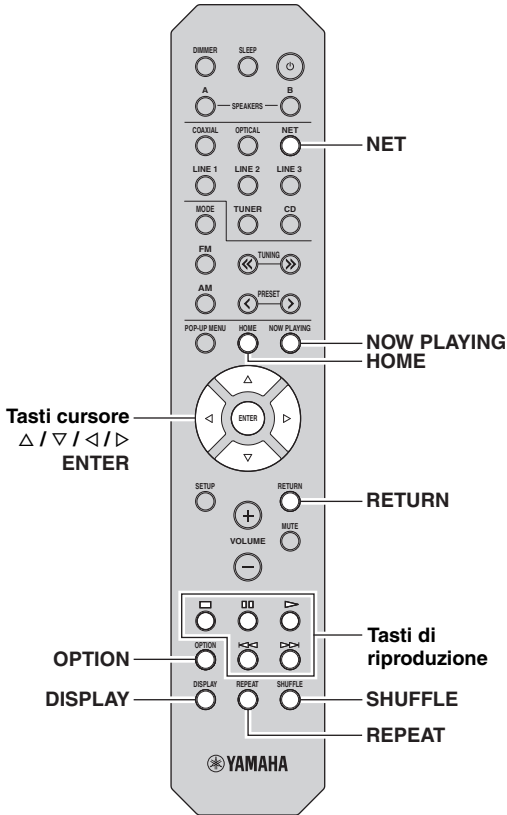

1 Premere ripetutamente NET per selezionare “Server” come sorgente di ingresso.



Le seguenti icone vengono visualizzate sul display del pannello frontale.

Icona	Contenuto
	Visualizzato quando è possibile selezionare contenuti audio.
①	Visualizzato quando esiste un livello superiore nella cartella attuale.
	Visualizzato quando viene selezionato un file musicale non supportato.
②	Visualizzato quando il livello è basso nella cartella attuale.



Se sul PC è in corso la riproduzione di un file musicale dall'unità, compaiono le informazioni sulla riproduzione.

2 Utilizzare i tasti cursore (Δ/▽) per selezionare un server musicale e premere ENTER.

3 Utilizzare i tasti cursore per selezionare una voce e premere ENTER.

Se è selezionato un brano musicale, ha inizio la riproduzione e compaiono le informazioni di riproduzione.



- Per tornare allo stato precedente, premere RETURN.
- Premere ripetutamente DISPLAY per cambiare le informazioni di riproduzione sul display anteriore (p.29).

Per controllare la riproduzione, utilizzare i tasti seguenti del telecomando.

Tasti	Funzione
	Riprende la riproduzione in pausa.
	Interrompe la riproduzione.
	Arresta temporaneamente la riproduzione.
	Salta avanti o indietro.
HOME	Mostra la directory principale del server musicale.
NOW PLAYING	Mostra le informazioni sul brano in riproduzione.



Si può anche utilizzare un Digital Media Controller (DMC) compatibile con DLNA per controllare la riproduzione. Per maggiori dettagli, vedere “DMC Control” (p.33).

■ Impostazioni della riproduzione ripetuta/shuffle

È possibile configurare le impostazioni della riproduzione ripetuta/shuffle dei contenuti del PC.

- 1 Se la sorgente d'ingresso è impostata su "Server," premere ripetutamente REPEAT o SHUFFLE per selezionare il metodo di riproduzione.

Voce	Impostazione	Funzione
Repeat	Off	Disattiva la funzione di ripetizione.
	One	Riproduce il brano corrente ripetutamente.
	All	Riproduce tutti i brani dell'album (cartella) ripetutamente.
Shuffle	Off	Disattiva la funzione shuffle.
	On	Riproduce i brani dell'album (cartella) corrente in ordine casuale.



Le opzioni di riproduzione ripetuta/shuffle sono selezionabili anche nel menu "Option" (p.30).

Ascolto della radio su Internet

È possibile anche ascoltare le stazioni radio Internet di tutto il mondo.

Note

- Per utilizzare questa funzione, l'unità deve essere collegata a Internet (p.13). Per controllare se i parametri di rete (per es. indirizzo IP) sono assegnati correttamente all'unità, vedere "Information" (p.33) nel menu "Setup".
- Non è possibile riprodurre alcune stazioni radio Internet.
- L'unità utilizza vTuner, un servizio per database di stazioni radiofoniche Internet.
- Questo servizio può essere sospeso senza preavviso.

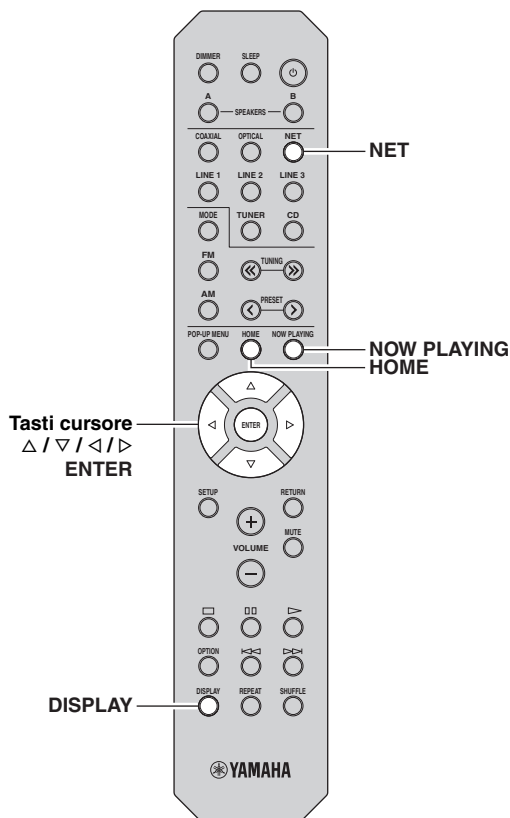

2 Utilizzare i tasti cursore per selezionare una voce e premere ENTER.

Se è selezionata una stazione radio Internet, ha inizio la riproduzione e compaiono le informazioni sulla riproduzione.



Per visualizzare l'elenco delle stazioni durante la riproduzione, premere HOME. Per tornare alle informazioni sulla riproduzione, premere NOW PLAYING.



- Per tornare allo stato precedente, premere RETURN.
- Premere ripetutamente DISPLAY per cambiare le informazioni di riproduzione sul display anteriore (p.29).
- Utilizzare i tasti di riproduzione (□) per interrompere la riproduzione.
- A seconda della stazione alcune informazioni potrebbero non essere disponibili.

1 Premere ripetutamente NET per selezionare "NetRadio" come sorgente di ingresso.

Sul display anteriore appare l'elenco delle stazioni.



Le seguenti icone vengono visualizzate sul display del pannello frontale.

Icona	Contenuto
①	Visualizzato quando una stazione radiofonica Internet può essere selezionata.
②	Visualizzato quando il livello è basso nella cartella attuale.

Registrazione delle stazioni radiofoniche Internet preferite (bookmark)

Registrandolo le stazioni radiofoniche Internet preferite in “Bookmarks” è possibile accedervi rapidamente dalla cartella “Bookmarks” del pannello anteriore.

1 Selezionare una stazione radiofonica Internet sull'unità.

Questa operazione è necessaria per registrare la stazione per la prima volta.

2 Verificare l'ID vTuner dell'unità.

L'ID vTuner (indirizzo MAC dell'unità) è reperibile in “Information” (p.33) nel menu “Setup”.

3 Accedere al sito web vTuner

(<http://radio.vtuner.com/>) mediante il browser web del PC e immettere l'ID vTuner.

È possibile modificare la lingua.



Immettere qui l'ID vTuner.



Per utilizzare questa funzione, creare un account personale utilizzando il proprio indirizzo e-mail.

4 Registrare le proprie stazioni radiofoniche preferite.

Fare clic sull'icona “Add” (♥+) accanto al nome della stazione.



Per rimuovere la stazione dalla cartella “Bookmarks”, selezionare “Bookmarks” nella schermata Home, quindi fare clic sull'icona “Remove” (♥-) accanto al nome della stazione.

Riproduzione di brani musicali iTunes/iPod attraverso una rete (AirPlay)

La funzione AirPlay permette di riprodurre la musica di iTunes o dell'iPod sull'unità per mezzo della rete.

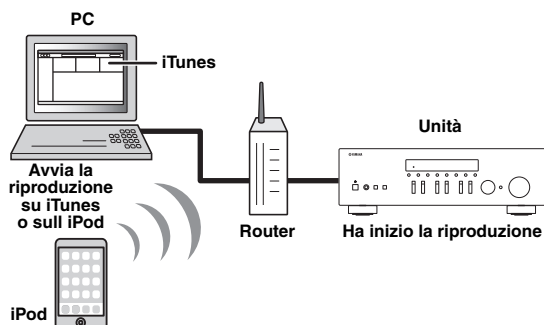

Nota

Per utilizzare questa funzione, l'unità e il PC o l'iPod devono essere opportunamente collegati allo stesso router (p.13). Per controllare se i parametri di rete (per es. indirizzo IP) sono assegnati correttamente all'unità, vedere "Information" (p.33) nel menu "Setup".

AirPlay funziona con iPhone, iPad e iPod touch con iOS 4.3.3 o successivo, Mac con OS X Mountain Lion e Mac e PC con iTunes 10.2.2 o successivo.
(a tutto agosto 2014)

Riproduzione di contenuti musicali da iPod/iTunes

Attenersi alla procedura descritta di seguito per riprodurre i contenuti musicali dell'iPod o di iTunes sull'unità.

1 Accendere l'unità e avviare iTunes sul PC, oppure visualizzare la schermata di riproduzione sull'iPod.

Se l'iPod/iTunes riconosce l'unità, compare l'icona AirPlay (📶).



Per gli iPod con iOS 7, AirPlay è disabilitato in Centro di Controllo. Per accedere a Centro di Controllo, scorrere dal basso verso l'alto della schermata.

Esempio su iTunes



Esempio in iOS6

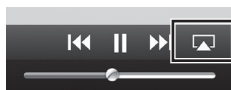

Esempio in iOS7



Nota

In caso l'icona non compaia, controllare se l'unità ed il PC o l'iPod sono opportunamente collegati al router.

2 Sull'iPod/iTunes, fare clic (toccare) sull'icona AirPlay e selezionare l'unità (nome dell'unità nella rete) come dispositivo di uscita audio.

Esempio su iTunes



Esempio in iOS



Nome dell'unità nella rete.

3 Seleziona un brano e avvia la riproduzione.

L'unità seleziona automaticamente "AirPlay" come sorgente di ingresso e avvia la riproduzione. Le informazioni sulla riproduzione appaiono sul display anteriore.







- Premere ripetutamente DISPLAY per cambiare le informazioni di riproduzione sul display anteriore (p.29).
- È possibile accendere automaticamente l'unità quando si avvia la riproduzione su iTunes o su iPod impostando "Net Standby" (p.33) nel menu "Setup" su "On".
- È possibile modificare il nome della rete (il nome dell'unità sulla rete) visualizzato su iPod/iTunes in "Network Name" (p.34) (nel menu "Setup").
- Se si seleziona l'altra sorgente di ingresso sull'unità durante la riproduzione, quest'ultima si arresterà automaticamente su iPod/iTunes.
- È possibile regolare il volume dell'unità da iPod/iTunes durante la riproduzione.

Attenzione

- Se si utilizzano i comandi di iPod/iTunes per regolare il volume, questo potrebbe essere inaspettatamente alto. Ciò potrebbe danneggiare l'unità o i diffusori. Se il volume aumenta improvvisamente durante la riproduzione, interromperla immediatamente su iPod/iTunes.

Per controllare la riproduzione, utilizzare i tasti seguenti del telecomando.

Tasti di riproduzione		Riprende la riproduzione in pausa.
		Interrompe la riproduzione.
		Arresta temporaneamente la riproduzione.
		Salta avanti o indietro.
		
REPEAT		Modifica le impostazioni della riproduzione ripetuta
SHUFFLE		Modifica le impostazioni della riproduzione shuffle

Nota

Per controllare la riproduzione su iTunes con il telecomando dell'unità, bisogna configurare le preferenze di iTunes per attivare in anticipo il controllo di questo dai diffusori remoti.

iTunes (esempio della versione inglese)

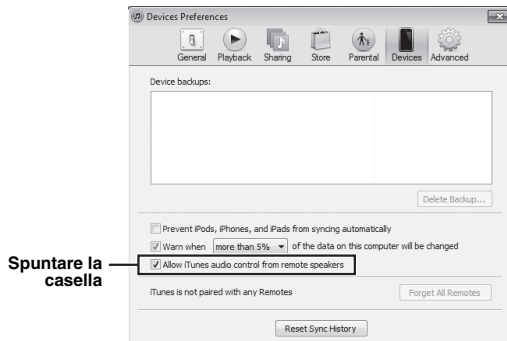

Scelta delle informazioni visualizzate sul display anteriore

Quando si seleziona una sorgente di rete come sorgente d'ingresso, è possibile scegliere le informazioni di riproduzione sul pannello anteriore.

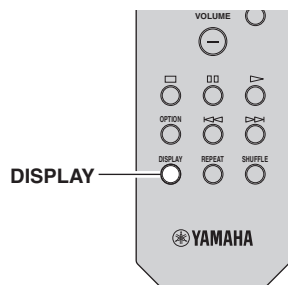

1 Premere DISPLAY.

Ogni volta che si preme il tasto, la voce visualizzata cambia.



Le informazioni corrispondenti alla voce visualizzata compaiono dopo circa 3 secondi.



Sorgente di ingresso	Voce
Server AirPlay	Song (titolo del brano), Artist (nome dell'artista), Album (nome dell'album), Time
Net Radio	Song (titolo del brano), Album (nome dell'artista), Station (nome della stazione), Time
Spotify	Song (titolo del brano), Artist (nome dell'artista), Album (nome dell'album)

Configurazione delle impostazioni di riproduzione per sorgenti di riproduzione diverse (menu Option)

È possibile configurare impostazioni di riproduzione distinte per sorgenti di riproduzione diverse. Questo menu consente una facile configurazione delle impostazioni durante la riproduzione.

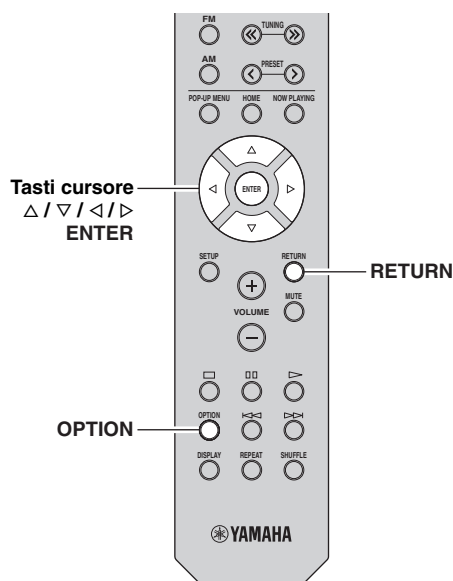

1 Premere OPTION.



2 Utilizzare i tasti cursore per selezionare una voce e premere ENTER.



Per tornare allo stato precedente durante le operazioni nel menu, premere RETURN.

3 Utilizzare i tasti cursore (\langle / \rangle) per selezionare un'impostazione.

4 Per uscire dal menu, premere OPTION.

Voci del menu Option



Le voci disponibili variano a seconda della sorgente di ingresso selezionata.

Voce	Funzione	Pagina
Input Trim	Corregge le differenze di volume tra le sorgenti di ingresso.	30
Signal Info	Visualizza le informazioni sul segnale audio.	30
Auto Preset	Registra automaticamente come preselezionate le stazioni radio FM che emettono segnali forti.	18
Clear Preset	Cancella le stazioni radio registrate nei numeri di preselezione.	19
TrafficProgram	Ricerca automaticamente le stazioni con informazioni sul traffico.	20
Repeat	Configura l'impostazione di riproduzione ripetuta per il server multimediale.	24
Shuffle	Configura l'impostazione di ripetizione casuale per il server multimediale.	24
AutoPowerStdby	Imposta il periodo di tempo per la funzione di standby automatico per ciascun ingresso.	31

■ Input Trim

Corregge le differenze di volume tra le sorgenti di ingresso. Se le differenze di volume sono fastidiose quando si passa a una nuova sorgente di ingresso, utilizzare questa funzione per correggerle.



Questa impostazione è applicata separatamente a tutte le sorgenti di ingresso.

Intervallo di impostazione

Da -10 a +10 dB (con incrementi di 1,0 dB)

Impostazione predefinita

0

■ Signal Info

Visualizza le informazioni sul segnale audio.

Scelte

Format	Formato audio del segnale di ingresso.
Sampling	Il numero di campioni al secondo del segnale digitale di ingresso.



Per cambiare le informazioni sul display anteriore, premere ripetutamente i tasti cursore (Δ / ∇).

■ AutoPowerStdby

Imposta il periodo di tempo per la funzione di standby automatico per ciascun ingresso. Se non si utilizza l'unità per il periodo di tempo specificato, l'unità entra automaticamente in modalità standby.

Off	Non imposta automaticamente l'unità in modalità standby.
20 minutes*, 2 hours, 4 hours, 8 hours*, 12 hours	<p>Per risorse di rete (Spotify, Server, Net Radio, o AirPlay) Imposta l'unità in modalità standby se non la si utilizza per il tempo specificato mentre la riproduzione di contenuti audio è interrotta o sospesa.</p> <p>Per altre sorgenti di ingresso Se non si utilizza l'unità per il periodo di tempo specificato, l'unità entra automaticamente in modalità standby.</p>

* Spotify, Server, Net Radio, AirPlay è stato impostato in maniera predefinita su 20 minuti. L'impostazione predefinita per gli altri ingressi è 8 ore.



Prima dell'attivazione della modalità standby per l'unità, sul display anteriore viene visualizzato "AutoPowerStdby" e viene avviato il conto alla rovescia di 30 secondi.

Configurazione di varie funzioni (menu Setup)

È possibile configurare le varie funzioni dell'unità.

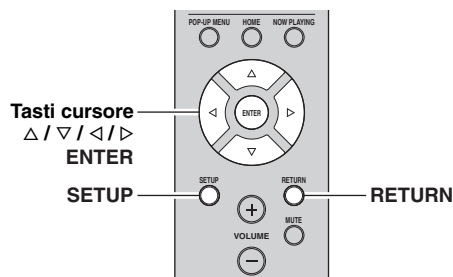

1 Premere SETUP.



2 Utilizzare i tasti cursore (Δ/▽) per selezionare un menu.



3 Premere ENTER.



4 Utilizzare i tasti cursore (◀/▶) per selezionare un'impostazione e premere ENTER.



Per tornare allo stato precedente durante le operazioni nel menu, premere RETURN.

5 Per uscire dal menu, premere SETUP.

Voci del menu Setup

Voce del menu	Funzione	Pagina
Information	Mostra le informazioni di rete per l'unità.	33
IP Address	Configura i parametri di rete (per es. l'indirizzo IP).	33
MAC Filter	Imposta il filtro per gli indirizzi MAC per limitare l'accesso all'unità da altri dispositivi di rete.	33
DMC Control	Determina se consentire l'uso di un Digital Media Controller (DMC) compatibile con DLNA per controllare la riproduzione.	33
Net Standby	Determina se attivare/disattivare la funzione che accende l'unità da altri dispositivi di rete.	33
Network Name	Modifica il nome della rete (il nome dell'unità sulla rete) visualizzato su altri dispositivi di rete.	34
Update	Aggiorna il firmware attraverso la rete.	34
Tone Control	Regolano la risposta delle basse e alte frequenze.	34
Balance	Regolano il bilanciamento dell'uscita audio dei diffusori sinistro e destro.	34
Max Volume	Imposta il volume massimo in modo da evitare livelli sonori eccessivi.	34
Initial Volume	Imposta il volume iniziale all'accensione del ricevitore.	34
DC OUT	Seleziona la modalità di alimentazione mediante la presa DC OUT.	34

Network Setup

Configura le impostazioni di rete.

■ Information

Mostra le informazioni di rete per l'unità.

NewFwAvailable	Appare nel caso sia disponibile un aggiornamento del firmware dell'unità (p.36).
Status	Lo stato di collegamento della presa NETWORK.
MAC	Indirizzo MAC.
IP	Indirizzo IP.
Subnet	Maschera di sottorete.
Gateway	L'indirizzo IP del gateway predefinito.
DNS(P)	L'indirizzo IP del server DNS principale.
DNS(S)	L'indirizzo IP del server DNS secondario.
vTunerID	ID della radio Internet (vTuner)

■ IP Address

Configura i parametri di rete (per es. l'indirizzo IP).

DHCP

Determina se utilizzare un server DHCP.

Off	Non utilizza un server DHCP. Configurare i parametri di rete manualmente. Per ulteriori informazioni, vedere "Impostazioni manuali di rete".
On (impostazione predefinita)	Utilizza un server DHCP per ottenere automaticamente i parametri di rete (per es. l'indirizzo IP) dell'unità.

Impostazioni manuali di rete

1 Imposta "DHCP" su "Off".

2 Utilizzare i tasti cursore (Δ/▽) per selezionare un tipo di parametro.

Address	Specifica un indirizzo IP.
Subnet Mask	Specifica una maschera di sottorete.
Default Gateway	Specifica l'indirizzo IP del gateway predefinito.
DNS Server(P)	Specifica l'indirizzo IP del server DNS principale.
DNS Server(S)	Specifica l'indirizzo IP del server DNS secondario.

3 Utilizzare i tasti cursore (◀/▶) per selezionare la posizione di modifica.



(Esempio: impostazione Indirizzo IP)

Utilizzare i tasti cursore (◀/▶) per passare da un segmento all'altro dell'indirizzo (Address1, Address2...).

4 Utilizzare i tasti cursore (Δ/▽) per modificare un valore.

5 Per uscire dal menu, premere SETUP.

■ MAC Filter

Imposta il filtro per gli indirizzi MAC per limitare l'accesso all'unità da altri dispositivi di rete.

Filter

Attiva/disattiva il filtro dell'indirizzo MAC.

Off (impostazione predefinita)	Disattiva il filtro dell'indirizzo MAC.
On	Attiva il filtro dell'indirizzo MAC. In "MAC Address 01-10", specificare gli indirizzi MAC dei dispositivi di rete che potranno accedere all'unità.

Impostazioni del filtro dell'indirizzo MAC.

1 Imposta "Filter" su "On".

2 Utilizzare i tasti cursore (Δ/▽) per selezionare un numero di indirizzo MAC (da 01 a 10).

3 Utilizzare i tasti cursore (◀/▶) per spostare la posizione di modifica e i tasti cursore (Δ/▽) per selezionare un valore.

4 Per uscire dal menu, premere SETUP.



Quando si utilizza "AirPlay" (p.27) e "DMC Control" (p.33), non è possibile limitare l'accesso di dispositivi di rete indipendentemente dal filtro dell'indirizzo MAC.

■ DMC Control

Determina se consentire l'uso di un Digital Media Controller (DMC) compatibile con DLNA per controllare la riproduzione.

Disable	Non consente l'uso di controller DMC per controllare la riproduzione.
Enable (impostazione predefinita)	Consente l'uso di controller DMC per controllare la riproduzione.



Un Digital Media Controller (DMC) è un dispositivo in grado di controllare altri dispositivi di rete. Se si attiva questa funzione, è possibile controllare la riproduzione dell'unità da controller DMC (per es. Windows Media Player 12) sulla stessa rete.

■ Net Standby

Determina se l'unità può essere accesa con i comandi di altri dispositivi di rete (standby di rete).

Off (impostazione predefinita)	Disattiva la funzione di standby di rete.
On	Attiva la funzione di standby di rete. (L'unità consuma più potenza rispetto al caso in cui "Off" sia selezionato.)

■ Network Name

Modifica il nome della rete (il nome dell'unità sulla rete) visualizzato su altri dispositivi di rete.

1 Selezionare "Network Name".



2 Premere ENTER per accedere alla schermata di modifica del nome.



Network Name

3 Utilizzare i tasti cursore (◀▶) per spostare la posizione di modifica e i tasti cursore (△▽) per selezionare un carattere.



4 Per confermare il nuovo nome, premere ENTER.

5 Per uscire dal menu, premere SETUP.

■ Update

Aggiorna il firmware attraverso la rete.

Perform Update	Avvia la procedura per aggiornare il firmware dell'unità. Per maggiori dettagli, vedere "Aggiornamento del firmware dell'unità attraverso la rete" (p.36).
Version	Visualizza la versione del firmware installato sull'unità.
ID	Visualizza il numero di ID di sistema.

Tone Control

Regolano la risposta delle basse e alte frequenze.

Bass	Quando si ritiene che i bassi non siano adeguati, (basse frequenze). Intervallo di controllo: da -10 dB a +10 dB (20 Hz)
Treble	Quando si ritiene che gli alti non siano adeguati, (alte frequenze). Intervallo di controllo: da -10 dB a +10 dB (20 kHz)

Balance

Regola il bilanciamento di uscita del suono dai diffusori sinistro e destro per compensare il mancato bilanciamento del suono causato dalla posizione dei diffusori o dalle condizioni ambientali di ascolto.

Intervallo di controllo

Da L+10 a R+10



Per maggiori dettagli, consultare "Regolazione del bilanciamento dei diffusori" (p.16).

Max Volume

Imposta il volume massimo in modo da evitare livelli sonori eccessivi.

Intervallo di impostazione

Da 1 dB a 99 dB (con incrementi di 1 dB), Max

Impostazione predefinita

Max

Initial Volume

Imposta il volume iniziale all'accensione del ricevitore.

Intervallo di impostazione

Off, Mute, da 1 dB a 99 dB (con incrementi di 1 dB), Max

Impostazione predefinita

Off

DC OUT

Configura le impostazioni della presa DC OUT.

PowerMode

Seleziona la modalità di alimentazione per l'accessorio Yamaha AV collegato alla presa DC OUT.

Con (impostazione predefinita)	Fornisce l'alimentazione mediante la presa DC OUT in modo continuo indipendentemente dallo stato di alimentazione (on/standby) dell'unità.
Sync	Fornisce l'alimentazione mediante la presa DC OUT solo quando l'unità è accesa.

Configurazione delle impostazioni di sistema (menu **ADVANCED SETUP**)

Configurare le impostazioni di sistema dell'unità mediante il display anteriore.

1 Spegnerne l'unità.

2 Tenere premuto **RETURN** sul pannello anteriore e premere **⏻** (accensione).

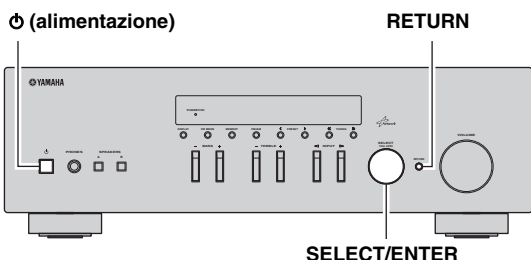

3 Ruotare **SELECT/ENTER** per selezionare una voce.

4 Premere **SELECT/ENTER** per selezionare un'impostazione.

5 Premere **⏻** (accensione) per spegnere l'unità e riaccenderla.

Le nuove impostazioni diventano effettive.

Voci del menu **ADVANCED SETUP**

Voce	Funzione	Pagina
INIT	Ripristina le impostazioni predefinite.	35
UPDATE	Aggiorna il firmware.	35
VERSION	Controlla la versione del firmware installato sull'unità.	35

Ripristino delle impostazioni predefinite (**INIT**)



Ripristina le impostazioni predefinite per l'unità.

Scelte

ALL	Ripristina le impostazioni predefinite per l'unità.
CANCEL	Non effettua l'inizializzazione.

Aggiornamento del firmware (**UPDATE**)



A seconda delle esigenze, verranno pubblicati nuovi firmware con funzioni aggiuntive o miglioramenti del prodotto. Se l'unità è collegata a Internet, è possibile scaricare il firmware dalla rete. Per ulteriori informazioni, fare riferimento alle informazioni contenute negli aggiornamenti.

■ Procedura di aggiornamento del firmware

Non eseguire questa procedura se non occorre aggiornare il firmware. Inoltre, leggere le informazioni fornite con gli aggiornamenti prima di aggiornare il firmware.

1 Quando **"NETWORK"** appare sul display anteriore, premere **RETURN** per avviare l'aggiornamento del firmware.



Se l'unità rileva un firmware più aggiornato nella rete, comparirà "NewFwAvailable" nella voce "Information" del menu "Network Setup". In questo caso, è possibile aggiornare il firmware dell'unità seguendo la procedura descritta in "Aggiornamento del firmware dell'unità attraverso la rete" (p.36).

Controllo della versione del firmware (**VERSION**)



Controllare la versione del firmware installato sull'unità.



- È possibile anche controllare la versione del firmware alla voce "Update" (p.34) del menu "Setup".
- La visualizzazione della versione del firmware potrebbe richiedere alcuni istanti.

Aggiornamento del firmware dell'unità attraverso la rete

A seconda delle esigenze, verranno pubblicati nuovi firmware con funzioni aggiuntive o miglioramenti del prodotto. “New Firm” appare brevemente quando l'unità è accesa ed è disponibile del nuovo firmware. Per aggiornare il firmware, procedere come segue.

The LCD display shows the text "New Firm" on the top line and "Please Update!" on the bottom line in a pixelated font.

Nota

Non utilizzare l'unità o scollegare il cavo di alimentazione o di rete durante l'aggiornamento del firmware. L'aggiornamento del firmware richiede circa 20 minuti o più, a seconda della velocità della connessione Internet.

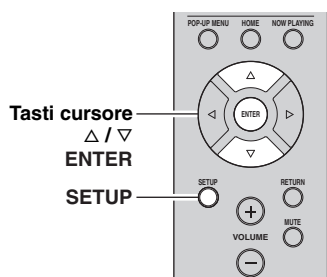

7 Se sul display anteriore compare “UPDATE SUCCESS”, premere \odot (accensione) sul pannello anteriore.

L'aggiornamento del firmware è completato.

1 Premere **SETUP**.

2 Utilizzare i tasti cursore per selezionare “Network Setup” e premere **ENTER**.

3 Utilizzare i tasti cursore per selezionare “Information” e premere **ENTER**.

Se un nuovo firmware è disponibile, “NewFwAvailable” apparirà sul display anteriore.

The LCD display shows "Firmware" on the top line and "NewFwAvailable" on the bottom line. A small "SP A" indicator is visible in the top right corner.

4 Premere **RETURN** per ritornare allo stato precedente.

5 Utilizzare i tasti cursore per selezionare “Update” e premere **ENTER**.

The LCD display shows "Network" on the top line and "Perform Update" on the bottom line. A small "SP A" indicator is visible in the top right corner.

6 Per avviare l'aggiornamento, premere **ENTER**.

L'unità si riavvia e inizia l'aggiornamento.



Per annullare l'operazione senza aggiornare il firmware, premere **SETUP**.

Risoluzione dei problemi

Fare riferimento alla seguente tabella se l'unità non funziona correttamente. Se il problema riscontrato non fosse presente nell'elenco o se i rimedi proposti non fossero di aiuto, mettere l'unità in standby, scollegare il cavo di alimentazione e mettersi in contatto col rivenditore autorizzato o centro assistenza Yamaha più vicino.

■ Generale

Problema	Causa	Rimedio	Vedere pagina
L'unità non si accende.	Il circuito di protezione è entrato in funzione 3 volte di seguito. Se l'unità è in questa condizione, l'indicatore di standby dell'unità lampeggia quando si cerca di operare l'accensione.	La funzione di accensione dell'unità viene disattivata come misura di sicurezza. Contattare il rivenditore Yamaha o il centro d'assistenza più vicino per riparare l'unità.	—
	Il cavo di alimentazione non è collegato o la spina non è bene inserita.	Collegare il cavo di alimentazione in modo stabile.	—
	Il circuito di protezione è stato attivato a causa di un corto circuito, o altro.	Verificare che i cavi dei diffusori non si tocchino e quindi riaccendere l'unità.	10
	L'unità è stata esposta a forti scariche elettriche (ad esempio fulmini o elettricità statica).	Impostare l'unità in modalità standby, disconnettere il cavo di alimentazione e attendere 30 secondi prima di ricollegarlo e utilizzare normalmente l'unità.	—
L'unità non si spegne.	Il microprocessore interno si è bloccato a causa di una scarica elettrica (ad esempio un fulmine ed elettricità statica eccessiva) o a causa di una caduta di tensione.	Tenere premuto Φ (alimentazione) sul pannello anteriore per più di 15 secondi per inizializzare e riavviare l'unità. (Se il problema persiste, collegare il cavo di alimentazione dalla presa di corrente e ricollegarlo.)	—
Nessun suono	Collegamenti errati dei cavi ai connettori di ingresso o uscita.	Collegare correttamente i cavi. Se il problema persiste, i cavi potrebbero essere difettosi.	10
	Non è stata selezionata alcuna sorgente di ingresso valida.	Selezionare una sorgente di ingresso valida con il selettore INPUT sul pannello anteriore (o uno dei pulsanti di selezione della sorgente di ingresso sul telecomando).	15
	Gli interruttori SPEAKERS A/B non sono stati impostati correttamente.	Attivare il corrispondente interruttore SPEAKERS A o SPEAKERS B.	15
	Le connessioni dei diffusori non sono stabili.	Assicurare le connessioni.	10
	L'uscita è stata esclusa.	Disabilitare l'esclusione.	8
	L'impostazione dei parametri Max volume o Initial volume è troppo bassa.	Impostare i parametri su valori più alti.	34
	Il dispositivo corrispondente alla sorgente di ingresso selezionata è spento o non è in riproduzione.	Accendere il dispositivo e assicurarsi che sia in riproduzione.	—
	L'uscita audio di un dispositivo connesso all'ingresso audio digitale (prese COAXIAL/OPTICAL) è impostato su un valore diverso da PCM.	Impostare l'uscita audio del dispositivo connesso su PCM.	—
Il suono si interrompe all'improvviso.	Il circuito di protezione è stato attivato a causa di un corto circuito, o altro.	Impostare l'impedenza dei diffusori in modo che corrisponda a quella dei diffusori in uso.	11
		Verificare che i cavi dei diffusori non si tocchino e quindi riaccendere l'unità.	10
	L'unità si scalda troppo.	Verificare di non aver ostruito le prese d'aria sul pannello superiore.	—
	È stata attivata la funzione di spegnimento automatico.	Impostare lo spegnimento automatico (voce "AutoPowerStdby" nel menu "Option") su un valore maggiore o disattivarlo del tutto.	31

Problema	Causa	Rimedio	Vedere pagina
Si riesce a sentire un solo diffusore.	Collegamenti dei cavi errati.	Collegare correttamente i cavi. Se il problema persiste, i cavi potrebbero essere difettosi.	10
	Impostazione errata per il bilanciamento dei diffusori.	Impostare il bilanciamento dei diffusori sulla posizione adeguata nel menu "Setup".	16
Mancano i bassi e il suono sembra piatto.	I poli + e - dei cavi sono stati invertiti sull'amplificatore o sui diffusori.	Collegare i poli dei diffusori prestando attenzione alle fasi + e -.	10
Si sente un ronzio.	Collegamenti dei cavi errati.	Collegare i connettori audio in modo stabile. Se il problema persiste, i cavi potrebbero essere difettosi.	10
	Il giradischi non è stato connesso al terminale GND.	Eseguire il collegamento GND tra il giradischi e l'unità.	10
Il suono ascoltato con le cuffie inserite nel lettore CD o nella piastra a cassette collegati all'unità è scadente.	L'unità è spenta, oppure si trova in modalità standby.	Accendere l'unità.	15

■ Sintonizzatore

Problema	Causa	Rimedio	Vedere pagina	
FM	Ricezione stereo in FM disturbata.	Le caratteristiche delle trasmissioni stereo in FM possono causare questo problema se l'emittente è troppo lontana o la ricezione dell'antenna è scadente.	Controllare i collegamenti dell'antenna. Provare a utilizzare un'antenna FM direzionale di alta qualità.	12
			Passare alla modalità mono.	17
	Il segnale è distorto e la ricezione non migliora neppure con una buona antenna FM.	Ci sono interferenze dovute a percorsi multipli.	Regolare la posizione dell'antenna in modo da eliminare le interferenze da percorsi multipli.	—
	Non si riesce a sintonizzarsi sulla stazione con la ricerca automatica.	Il segnale è troppo debole.	Provare a utilizzare un'antenna FM direzionale di alta qualità.	12
Provare a utilizzare la sintonizzazione manuale.			17	
FM/AM	Viene visualizzato NO PRESETS.	Non è stata memorizzata alcuna stazione.	Memorizzare le stazioni sui numeri di preselezione prima di procedere oltre.	18
AM	Non si riesce a sintonizzarsi sulla stazione con la ricerca automatica.	Il segnale è debole o i collegamenti dell'antenna scadenti.	Stringere i collegamenti dell'antenna AM e orientarla nel modo migliore.	—
			Provare a utilizzare la sintonizzazione manuale.	17
	Impossibile memorizzare automaticamente in preselezione le stazioni radio.	L'assegnazione automatica delle stazioni AM ai numeri di preselezione non è disponibile.	Utilizzare la preselezione manuale.	18
	Ci sono continui crepitii e fruscii.	I rumori possono essere causati da fulmini, lampade a fluorescenza, motori, termostati e altri apparecchi elettrici.	Provare a utilizzare un'antenna esterna e un cavo di messa a terra. Anche se questo può aiutare, è tuttavia difficile eliminare totalmente il rumore.	—
	Si sentono ronzii e sibili.	C'è un televisore acceso nelle vicinanze.	Allontanare l'unità dal televisore.	—

■ Rete

Problema	Causa	Rimedio	Vedere pagina
La funzione di rete non è attiva.	I parametri di rete (indirizzo IP) ricevuti non sono corretti.	Attivare la funzione del server DHCP sul router e impostare "DHCP" nel menu "Setup" su "On" sull'unità. Per configurare manualmente i parametri della rete, verificare che l'indirizzo IP in uso non sia utilizzato da altri dispositivi di rete presenti nella rete.	33
L'unità non rileva il PC.	L'impostazione di condivisione multimediale è errata.	Configurare l'impostazione di condivisione e selezionare l'unità come dispositivo con cui vengono condivisi i contenuti musicali.	—
	Alcuni software di protezione installati sul PC potrebbero bloccare l'accesso dell'unità al PC.	Controllare le impostazioni del software di protezione installato sul PC.	—
	L'unità e il PC non si trovano sulla stessa rete.	Controllare i collegamenti di rete e le impostazioni del router per connettere unità e PC sulla stessa rete.	13
	Il filtro dell'indirizzo MAC è attivo sull'unità.	In "MAC Filter" nel menu "Setup", disattivare il filtro dell'indirizzo MAC o specificare l'indirizzo MAC del PC affinché il PC possa accedere all'unità.	33
I file nel PC non possono essere visualizzati o riprodotti.	I file non sono supportati dall'unità o dal server multimediale.	Utilizzare file con un formato supportato sia dall'unità che dal server multimediale. Per informazioni sui formati dei file supportati dall'unità, vedere "Riproduzione di brani musicali memorizzati sui server multimediali (PC/NAS)".	22
Non è possibile riprodurre la radio Internet.	Le stazioni radio Internet desiderate non sono al momento disponibili.	Vi può essere un problema di rete relativo alla stazione radio, oppure la stazione potrebbe aver sospeso il servizio. Riprovare a sintonizzarsi sulla stazione più tardi o sceglierne un'altra.	—
	La stazione radio Internet selezionata attualmente non sta trasmettendo alcun segnale.	Alcune stazioni radio Internet non trasmettono in alcune fasce orarie. Riprovare a sintonizzarsi sulla stazione più tardi o sceglierne un'altra.	—
	L'accesso alla rete è limitato dalle impostazioni del firewall nei dispositivi di rete (per es. il router).	Controllare le impostazioni del firewall nei dispositivi di rete. Il segnale delle stazioni radio Internet può essere ricevuto solo se passa attraverso la porta designata per la stazione in questione. Il numero della porta varia a seconda della stazione radio.	—
L'applicazione per smartphone/tablet "Network Player Controller" non rileva l'unità.	Il filtro dell'indirizzo MAC è attivo sull'unità.	In "MAC Filter" nel menu "Network Setup", disattivare il filtro dell'indirizzo MAC o specificare l'indirizzo MAC del PC affinché lo smartphone o il tablet possa accedere all'unità.	33
	L'unità e lo smartphone/tablet non si trovano sulla stessa rete.	Controllare i collegamenti di rete e le impostazioni del router per connettere unità e smartphone/tablet sulla stessa rete.	—
L'aggiornamento via rete del firmware non è andato a buon fine.	Potrebbe non essere possibile aggiornare a causa delle condizioni della rete.	Aggiorna nuovamente il firmware attraverso la rete.	35

■ Telecomando

Problema	Causa	Rimedio	Vedere pagina
Il telecomando non funziona correttamente.	Distanza eccessiva o angolo errato.	Il telecomando può operare entro una portata massima di 6 m e con un'angolazione massima di 30 gradi fuori asse dal pannello anteriore.	9
	La luce solare o l'illuminazione diretta (da una lampada a fluorescenza di tipo inverter o altro) colpisce il sensore a infrarossi dell'unità.	Spostare l'unità.	—
	Le batterie sono quasi scariche.	Sostituire le batterie.	—
	Anche impostando correttamente il codice di controllo remoto, alcuni modelli potrebbero non rispondere al telecomando.	Utilizzare il telecomando fornito con il dispositivo che si desidera controllare.	—
	Non è stato premuto il pulsante di selezione della sorgente di ingresso corrispondente al dispositivo che si sta tentando di controllare.	Premere il pulsante di selezione della sorgente di ingresso corrispondente al dispositivo che si desidera controllare, quindi premere i pulsanti del telecomando per controllarlo.	—

Indicazioni di errore sul display anteriore

Messaggio	Causa	Rimedio
Access denied	Accesso negato al PC.	Configurare le impostazioni di condivisione e selezionare l'unità come dispositivo con cui vengono condivisi i contenuti musicali (p.22).
Access error	Si è verificato un problema con il percorso di segnale nel collegamento dalla rete all'unità.	Verificare che il router e il modem siano accesi.
		Controllare il collegamento tra l'unità e il router o l'hub (p.13).
Check SP Wires	Corto circuito dei cavi dei diffusori.	Attorcigliare saldamente i fili scoperti dei cavi e collegare in modo adeguato l'unità e diffusori.
No content	La cartella selezionata non contiene file riproducibili.	Selezionare una cartella che contiene file supportati dall'unità.
Please wait	L'unità si sta preparando per il collegamento alla rete.	Aspettare fino alla scomparsa del messaggio. Se il messaggio persiste oltre 3 minuti, spegnere e riaccendere l'unità.
Unable to play	L'unità non è in grado di riprodurre i brani memorizzati nell'iPod.	Controllare i dati dei brani musicali. Se non possono essere riprodotti sull'iPod stesso, è possibile che i dati o l'area di memorizzazione siano danneggiati.
	L'unità non è in grado di riprodurre i brani musicali memorizzati sul PC.	Controllare se il formato dei file che si tenta di riprodurre è supportato dall'unità. Per informazioni sui formati supportati dall'unità, vedere "Riproduzione di brani musicali memorizzati sui server multimediali (PC/NAS)" (p.22). Se il formato del file è supportato dall'unità eppure non è possibile riprodurre alcun file, la rete potrebbe essere sovraccarica a causa di un traffico eccessivo.
Version error	L'aggiornamento del firmware non è andato a buon fine.	Aggiornare nuovamente il firmware.

Marchi di fabbrica



AirPlay funziona con iPhone, iPad e iPod touch con iOS 4.3.3 o successivo, Mac con OS X Mountain Lion e Mac e PC con iTunes 10.2.2 o successivo.

AirPlay, iPad, iPhone, iPod, iPod touch, iTunes e Retina sono marchi di fabbrica di Apple Inc. registrati negli USA e in altri paesi.

iPad Air e iPad mini sono marchi di fabbrica di Apple Inc.



Fraunhofer Institut
Integrierte Schaltungen

Sistema di codifica audio MPEG Layer-3 su licenza di Fraunhofer IIS and Thomson.



DLNA™ e DLNA CERTIFIED™ sono marchi di fabbrica o marchi registrati di Digital Living Network Alliance. Tutti i diritti riservati. L'uso non autorizzato è severamente proibito.

Windows™

Windows è un marchio di fabbrica di Microsoft Corporation negli USA ed in altri paesi.

Internet Explorer, Windows Media Audio e Windows Media Player sono marchi di fabbrica registrati o marchi di fabbrica di Microsoft Corporation negli Stati Uniti e/o in altri paesi.

Android™

Android è un marchio di fabbrica di Google Inc.



Il ricevitore supporta collegamenti di rete.

Dati tecnici

SEZIONE AUDIO

- Potenza di uscita RMS minima
(da 40 Hz a 20 kHz, 0,2% THD, 8 Ω)
[Modelli per U.S.A, Canada, generale, Corea, Australia, Regno Unito, Europa]
..... 100 W + 100 W
[Modello per l'Asia] 85 W + 85 W
- Potenza dinamica per canale (IHF) (8/6/4/2 Ω)
..... 125/150/165/180 W
- Potenza massima per canale [solo modello per l'Europa]
(1 kHz, 0,7% THD, 4 Ω) 115 W
- Alimentazione IEC [solo modello per l'Europa]
(1 kHz, 0,2% THD, 8 Ω) 110 W
- Fattore di smorzamento (SPEAKERS A)
1 kHz, 8 Ω 120 o più
- Potenza di uscita massima effettiva (JEITA)
(1 kHz, 10% THD, 8 Ω)
[Modello generale] 140 W o più
[Modello per l'Asia] 125 W o più
- Sensibilità di ingresso/Impedenza di ingresso
CD, ecc. 500 mV/47 kΩ
- Segnale di ingresso massimo
CD, ecc. (1 kHz, 0,5% THD) 2,2 V o più
- Livello di uscita/Impedenza di uscita
CD, ecc. (ingresso 1 kHz, 500 mV)
REC OUT 500 mV/2,2 kΩ
PHONES (8 Ω di carico) 470 mV/470 Ω
- Risposta in frequenza
CD, ecc. (da 20 Hz a 20 kHz) 0 ± 0,5 dB
CD, ecc. (da 10 Hz a 100 kHz) 0 +0,5/-3,0 dB
- Distorsione armonica totale
Da CD, ecc. a SPEAKERS
(da 20 Hz a 20 kHz, 50,0 W, 8 Ω) 0,2% o meno
- Rapporto segnale/rumore (IHF-A Network)
CD, ecc. (ingresso in corto, 500 mV) 100 dB o più
- Rumore residuo (IHF-A network) 70 μV
- Separazione canali
CD, ecc. (5,1 kΩ ingresso in corto, 1/10 kHz) 65/50 dB o più
- Caratteristiche dei controlli di tono
BASS
Incremento/Taglio (50 Hz) ± 10 dB
TREBLE
Incremento/Taglio (20 kHz) ± 10 dB
- Ingresso digitale
OPTICAL
COAXIAL
Frequenza di campionamento audio supportata
..... 32/44,1/48/88,2/96/176,4/192 kHz

SEZIONE FM

- Intervallo di sintonia
[Modelli per USA e Canada] da 87,5 a 107,9 MHz
[Modello per Asia e modello generale]
..... da 87,5/87,50 a 108,0/108,00 MHz
[Modelli per Regno Unito, Europa, Corea e Australia]
..... da 87,50 a 108,00 MHz
- 50 dB di sensibilità di silenziamento (IHF, 1 kHz, 100% MOD.)
Mono 3,0 μV (20,8 dBf)
- Rapporto segnale/rumore (IHF)
Mono/Stereo 72 dB/70 dB
- Distorsione armonica (1 kHz)
Mono/Stereo 0,3%/0,5%
Ingresso antenna 75 Ω non bilanciato

SEZIONE AM

- Intervallo di sintonia
[Modelli per USA e Canada] da 530 kHz a 1710 kHz
[Modello per Asia e modello generale]
..... da 530/531 a 1710/1611 kHz
[Regno Unito, Europa, Corea e Australia] da 531 a 1611 kHz

DATI GENERALI

- Alimentazione
[Modelli per USA e Canada] CA a 120 V, 60 Hz
[Modello generale] CA 110-120/220-240 V, 50/60 Hz
[Modello per Australia] CA a 220 V, 60Hz
[Modello per Australia] CA a 240 V, 50 Hz
[Modelli per Regno Unito ed Europa] CA a 230 V, 50 Hz
[Modello per Asia] CA 220-240 V, 50/60 Hz
- Consumo
[Modelli per U.S.A, Canada, generale, Corea, Australia, Regno Unito, Europa]
..... 200 W
[Modello per l'Asia] 165 W
- Consumo in standby 0,1 W
Standby con rete attivata 2,0 W
- Dimensioni (L × H × P) 435 × 141 × 333 mm
- Peso 6,95 kg

*Dati tecnici soggetti a modifiche senza preavviso.

Indice

A

Aggiornamento del firmware	36
Aggiornamento del firmware (rete).....	35, 36
AirPlay.....	27
Alimentazione, collegamento dei cavi	13
Antenna AM, collegamento.....	12
Antenna FM, collegamento	12
Auto Power Standby (menu Option).....	30
Auto Preset (FM radio, menu Option).....	18
AutoPowerStdby (menu Option).....	30

B

Balance (menu Setup).....	16, 34
BASS (controllo dei toni).....	16
Batterie	9
Bi-wire (collegamento dei diffusori).....	11
Bookmark (radio Internet).....	25

C

Cavo CAT-5	13
Cavo di rete.....	13
Cavo schermato di rete STP	13
Clear Preset (FM/AM radio, menu Option)	19
Clock Time (Radio Data System).....	20
Collegamento di rete.....	13
Condivisione multimediale, impostazione	22
Cuffie.....	5

D

DC OUT (menu Setup).....	34
Default Gateway (Information, menuSetup).....	33
Default Gateway (IP Address, menuSetup).....	33
DHCP (IP Address, menuSetup).....	33
Diffusori, collegamento dei cavi	11
Diffusori, indicatore (display anteriore).....	6
Digital Media Controller (DMC).....	33
DIMMER, tasto (display anteriore).....	6
Display informativo (display anteriore).....	6
DISPLAY, tasto.....	5, 8, 29
Dispositivo audio, collegamento	10
Dispositivo di registrazione, collegamento	10
Dispositivo di riproduzione, collegamento.....	10
DLNA	22
DMC Control (Network Setup, menuSetup).....	33
DNS Server (Information, menuSetup).....	33
DNS Server (IP Address, menuSetup).....	33
Doppia amplificazione (collegamento dei diffusori).....	11

F

Filter (MAC Filter, menuSetup).....	33
Format (Signal Info, menuOption).....	30
Formato del file audio	22
Funzioni di base per la riproduzione	15

G

Gateway	33
---------------	----

I

ID (Network Setup, menuSetup).....	34
Indicatore (nomi e funzioni delle parti).....	6
Indicazione di errore	41
Information (Network Setup, menuSetup).....	33
Informazioni Radio Data System.....	20
Informazioni, cambio (display anteriore)	29
INIT (menu ADVANCED SETUP).....	35
Initial Volume (menu Setup).....	34
Input trim (menu Option).....	30
IP Address (Information, menuSetup).....	33
IP Address (Network Setup, menuSetup).....	33
iPod, riproduzione di contenuti (AirPlay).....	27

M

MAC Address (Information, menuSetup).....	33
MAC Address (MAC Filter, menuSetup).....	33
MAC Filter (Network Setup, menuSetup).....	33
Max Volume (menu Setup).....	34
Menu ADVANCED SETUP	35
Menu Option.....	30
Menu Setup.....	32
Modalità di ricezione mono (radio FM)	17
MODE, tasto	8
MUTE, tasto	8

N

NAS (Network Attached Storage), collegamento.....	13
NAS, riproduzione di contenuti	22
Net Standby (Network Setup, menuSetup).....	33
Network information.....	33
Network Name (Network Setup, menuSetup).....	34
Network Setup (menu Setup).....	33
Network Update (Network Setup, menuSetup).....	34
NewFwAvailable	36

O

OPTION, tasto	8
---------------------	---

P

Pannello posteriore (nomi e funzioni delle parti)	7
PC, collegamento	13
PC, riproduzione di contenuti	22
Perform Update (Network Setup, menuSetup).....	34
Power Mode (DC OUT, menuSetup).....	34
Presca AUDIO.....	7, 10
Presca COAXIAL.....	7, 10
Presca DC OUT	7
Presca OPTICAL.....	7
Presca PHONES	5
Presca REC (REC OUT)	10
Preselezione automatica (radio FM).....	18
Program Service (Radio Data System).....	20
Program Type (Radio Data System).....	20

R

Radio AM, ascolto	17
Radio Data System (radio FM)	20
Radio FM, ascolto	17
Radio FM/AM, sintonizzazione	17
Radio Internet, ascolto	25
Radio Text (Radio Data System)	20
Raggio del telecomando	9
Rename (nome della rete)	34
Repeat (PC/NAS)	24
Router, collegamento	13

S

Sampling (Signal Info, menuOption)	30
Segnale, informazioni	30
Selezionare una stazione preselezionata (radio FM/AM)	19
Selezione ingresso, tasto	8
SETUP, tasto	8
Shuffle (PC/NAS)	24
Signal Info (menu Option)	30
Sintonizzazione Radio Data System	20
SLEEP, tasto	16
Spegnimento via timer	16
Spia di accensione (pannello anteriore)	5
Spotify	21
Status (Information, menuSetup)	33
Stazione preselezionata (radio FM/AM)	18
Stazione preselezionata manualmente (radio FM/AM)	18
Subnet Mask (Information, menuSetup)	33
Subnet Mask (IP Address, menuSetup)	33

T

Tasto HOME (PC/NAS)	23
Tasto HOME (radio Internet)	25
Tasto NOW PLAYING (PC/NAS)	23
Tasto NOW PLAYING (radio Internet)	25
Telecomando (nomi e funzioni delle parti)	8
Telecomando, trasmettitore di segnali (telecomando)	8
TONE CONTROL	16
TP (Traffic Program)	20
Traffic Program (FM radio, menu Option)	20
Traffico, informazioni (Radio Data System)	20
TREBLE (controllo dei toni)	16

U

UPDATE (menu ADVANCED SETUP)	35
Update (Network Setup)	34

V

VERSION (menu ADVANCED SETUP)	35
Version (Network Setup, menuSetup)	34
Versione del firmware, controllo	34, 35
Volume trim (menu Option)	30
vTuner ID (menu Information, Setup)	33

Precaución: Lea las indicaciones siguientes antes de utilizar este aparato.

- 1 Para asegurar el mejor rendimiento de este aparato, lea atentamente este manual. Y luego guárdelo en un lugar seguro para poder consultarlo en el futuro en caso de ser necesario.
- 2 Instale este sistema de sonido en un lugar bien ventilado, fresco, seco y limpio, alejado de la luz solar directa, fuentes de calor, vibración, polvo, humedad y/o frío. Para una adecuada ventilación, permita que el equipo tenga el siguiente espacio libre mínimo:
Arriba: 30 cm
Atrás: 20 cm
A los lados: 20 cm
- 3 Coloque este aparato lejos de otros aparatos eléctricos, motores o transformadores, para evitar así los ruidos de zumbido.
- 4 No exponga este aparato a cambios bruscos de temperaturas, del frío al calor, ni lo coloque en lugares muy húmedos (una habitación con deshumidificador, por ejemplo), para impedir así que se forme condensación en su interior, lo que podría causar una descarga eléctrica, un incendio, daños en el aparato y/o lesiones a las personas.
- 5 Evite instalar este aparato en un lugar donde puedan caerle encima objetos extraños o donde quede expuesto al goteo o a la salpicadura de líquidos. Encima de este aparato no ponga:
 - Otros componentes, porque pueden causar daños y/o decoloración en la superficie de este aparato.
 - Objetos con fuego (velas, por ejemplo), porque pueden causar un incendio, daños en el aparato y/o lesiones a las personas.
 - Recipientes con líquidos, porque pueden caerse y derramar el líquido, causando descargas eléctricas al usuario y/o dañando el aparato.
- 6 No tape este aparato con un periódico, mantel, cortina, etc. para no impedir el escape del calor. Si aumenta la temperatura en el interior del aparato, esto puede causar un incendio, daños en el aparato y/o lesiones a las personas.
- 7 No enchufe este aparato a una toma de corriente hasta después de haber terminado todas las conexiones.
- 8 No ponga el aparato al revés. Podría recalentarse y posiblemente causar daños.
- 9 No utilice una fuerza excesiva con los conmutadores, los controles y/o los cables.
- 10 Cuando desconecte el cable de la alimentación de la toma de corriente, sujete la clavija y tire de ella; no tire del propio cable.
- 11 No limpie este aparato con disolventes químicos porque podría estropear el acabado. Utilice un paño limpio y seco para limpiar el aparato.
- 12 Utilice solamente la tensión especificada en este aparato. Utilizar el aparato con una tensión superior a la especificada resulta peligroso y puede producir un incendio, daños en el aparato y/o lesiones a las personas. Yamaha no se hará responsable de ningún daño debido al uso de este aparato con una tensión diferente de la especificada.
- 13 Para evitar daños debidos a rayos, durante una tormenta eléctrica, mantenga el cable de alimentación desconectado de la toma de corriente de la pared o de la unidad.
- 14 No intente modificar ni arreglar este aparato. Póngase en contacto con el personal de servicio Yamaha cualificado cuando necesite realizar alguna reparación. La caja no deberá abrirse nunca por ninguna razón.
- 15 Cuando no piense utilizar este aparato durante mucho tiempo (es decir, cuando se ausente de casa por vacaciones, etc.) desconecte el cable de alimentación de la toma de corriente.
- 16 Asegúrese de leer la sección "Resolución de problemas" del manual del usuario sobre los errores comunes de operación antes de dar por concluido que su aparato está averiado.
- 17 Antes de trasladar este aparato, pulse \ominus hacia abajo para desconectar la alimentación del mismo, y luego desconecte el cable de alimentación de CA de la toma de corriente de CA.
- 18 La condensación se formará cuando cambie de repente la temperatura ambiental. Desconecte en este caso el cable de alimentación de la toma de corriente y no utilice el aparato.
- 19 El aparato se calentará cuando lo utilice durante mucho tiempo. Desactive el sistema y, a continuación, no utilice la unidad para dejar que se enfríe.
- 20 Instale este aparato cerca de la toma de CA y donde se pueda alcanzar fácilmente la clavija de alimentación.
- 21 Las baterías no deberán exponerse a un calor excesivo como, por ejemplo, el que producen los rayos del sol, el fuego y similares. Cuando deseche las baterías, por favor cumpla las regulaciones de su región.
- 22 La presión acústica excesiva de los auriculares puede causar pérdida auditiva.

Si la unidad está conectada a la toma de CA, no se desconecta de la fuente de alimentación de CA incluso si la apaga con \ominus o si la pone de espera con el botón $\omin�$ del mando a distancia. En este estado, este aparato ha sido diseñada para que consuma un cantidad de corriente muy pequeña.

ADVERTENCIA

PARA REDUCIR EL RIESGO DE INCENDIO O DESCARGA ELÉCTRICA, NO EXPONGA ESTE APARATO A LA LLUVIA NI A LA HUMEDAD.

PRECAUCIÓN

Peligro de explosión si la pila se sustituye incorrectamente. Sustitúyala por otra del mismo tipo o de un tipo equivalente.



Es necesario pegar esta etiqueta a los productos cuya cubierta superior pueda estar caliente durante el funcionamiento.

Contenido

INTRODUCCIÓN

Qué puede hacer con esta unidad.....	2
Fuentes que pueden reproducirse en esta unidad.....	2
Dispositivos que pueden controlar esta unidad	3
Operaciones desde un dispositivo móvil	3
Accesorios suministrados.....	4
Controles y funciones	5
Panel delantero.....	5
Visor delantero.....	6
Panel trasero.....	7
Mando a distancia.....	8
Uso del mando a distancia.....	9

PREPARACIÓN

Conexiones.....	10
Conexión de los altavoces y los componentes fuente	10
Conexión de los altavoces	11
Conexión de las antenas de FM y AM.....	12
Conexión a una red	13
Conexión del cable de alimentación.....	13
Configuración de sus dispositivos de red	14

MANEJO BÁSICO

Reproducción	15
Reproducción de una fuente	15
Uso del temporizador para dormir.....	16
Escucha de radio FM/AM.....	17
Sintonización de FM/AM	17
Presintonización automática (solo emisoras de FM)...	18
Presintonización manual.....	18
Recuperación de una emisora presintonizada.....	19
Borrar una emisora presintonizada.....	19
Sintonización de Radio Data System.....	20
Uso del servicio Spotify	21
Reproducción de música almacenada en servidores multimedia (PC/NAS)	22
Ajuste del uso compartido de medios de archivos de música.....	22
Reproducción de contenidos musicales del PC	23
Escucha de radio de Internet.....	25
Registro de emisoras de radio de Internet favoritas (Bookmarks).....	26
Reproducción de música de iPod/iTunes a través de red (AirPlay)	27
Reproducción de contenidos musicales de iPod/iTunes.....	27
Cambio de la información del visor delantero.....	29

MANEJO AVANZADO

Configuración de ajustes de reproducción de diferentes fuentes de reproducción (menú Option).....	30
Elementos del menú Option	30
Configuración de varias funciones (menú Setup).....	32
Elementos del menú Setup	32
Network Setup	33
Tone Control.....	34
Balance	34
Max Volume	34
Initial Volume.....	34
DC OUT	34
Configuración de los ajustes del sistema (menú ADVANCED SETUP).....	35
Elementos del menú ADVANCED SETUP	35
Restablecimiento de los ajustes predeterminados (INIT)	35
Actualización del firmware (UPDATE)	35
Comprobación de la versión del firmware (VERSION).....	35
Actualización del firmware de la unidad a través de la red.....	36

INFORMACIÓN ADICIONAL

Resolución de problemas	37
Indicaciones de error que se muestran en el visor delantero.....	41
Marcas comerciales	42
Especificaciones	43
Índice	44

(al final de este manual)
Información sobre licencias de software de
terceros

-  indica un consejo para su utilización.
- Este manual explica las operaciones con el mando a distancia suministrado.
- En este manual se hace referencia a todos los “iPod”, “iPhone” e “iPad” como “iPod”. “iPod” se refiere a “iPod”, “iPhone” e “iPad”, a menos que se especifique de otro modo.

INTRODUCCIÓN

PREPARACIÓN

MANEJO
BÁSICO

MANEJO
AVANZADO

INFORMACIÓN
ADICIONAL

Español

Qué puede hacer con esta unidad

Esta unidad es un receptor de red, en el que puede reproducir los archivos de música guardados en su servidor multimedia (PC o NAS), contenido de audio de la radio por Internet, Spotify y dispositivos AirPlay (iPod/iTunes) conectando la unidad a su red doméstica (DLNA) y el sistema de audio a la misma red.

Fuentes que pueden reproducirse en esta unidad

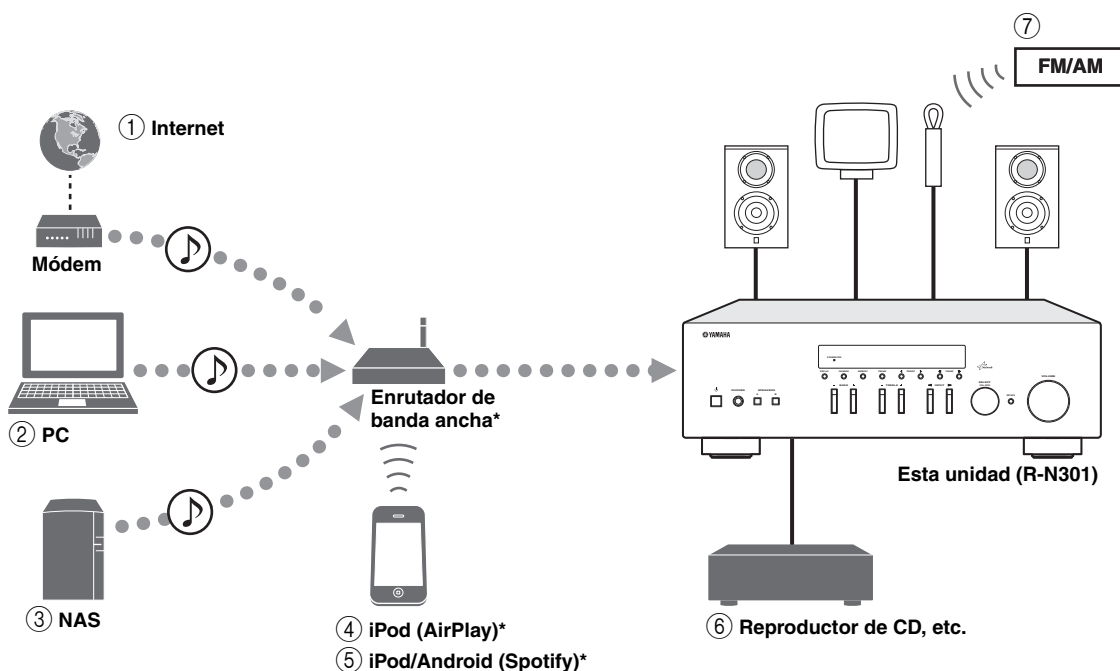

* Necesitará un enrutador de banda ancha Wi-Fi de venta en el mercado si utiliza un iPod/Android.

- ① Reproducción de la radio por Internet (pág.25)
- ② Reproducción de archivos de música guardados en su PC (pág.22)
- ③ Reproducción de archivos de música guardados en su NAS (pág.22)
- ④ Reproducción de un iPod con AirPlay (pág.27)
- ⑤ Reproducción del servicio Spotify (pág.21)
- ⑥ Reproducción de un componente externo (pág.10)
- ⑦ Escucha de radio FM/AM (pág.17)



Para obtener más información sobre la conexión de dispositivos, consulte "Conexiones" (pág.10).

Dispositivos que pueden controlar esta unidad

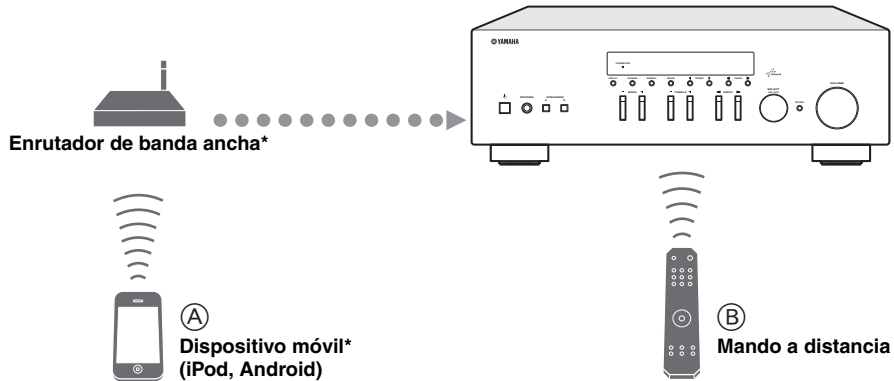

* Necesitará un enrutador de banda ancha Wi-Fi de venta en el mercado si utiliza un dispositivo móvil.

- (A) **Control de la unidad desde dispositivos móviles (pág.3).**
- (B) **Control de la unidad con el mando a distancia.**

Operaciones desde un dispositivo móvil

Una vez que haya instalado la app “NETWORK PLAYER CONTROLLER” en su dispositivo móvil, podrá controlar la unidad desde el dispositivo móvil.

Funciones

- Encendido/apagado u otras operaciones básicas
- Cambio de la fuente de música
- Selección, reproducción y parada de canciones
- Reproducción de canciones almacenadas en los dispositivos

Para descargar la app o la información más reciente, visite el App Store o Google Play y busque “NETWORK PLAYER CONTROLLER”.

Accesorios suministrados

Compruebe que se suministran los siguientes accesorios con el producto.

Mando a distancia

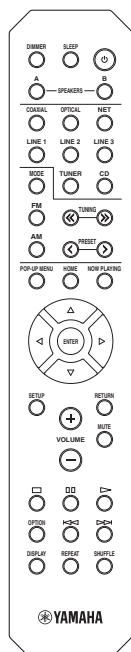

Antena de AM

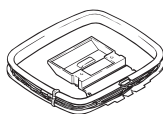

Antena de FM

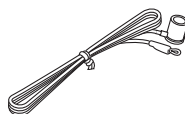

Pilas (x2)
(AAA, R03, UM-4)

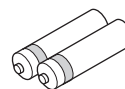

■ Notas sobre el mando a distancia y las pilas

- No vierta agua ni otros líquidos sobre el mando a distancia.
- No deje caer el mando a distancia al suelo.
- No deje ni guarde el mando a distancia en los siguientes entornos:
 - Lugares con alto grado de humedad (por ejemplo, cerca del baño)
 - Lugares con altas temperaturas (por ejemplo, cerca de un radiador o una estufa)
 - Lugares con temperaturas extremadamente bajas
 - Lugares polvorientos
- Inserte las pilas según las marcas de polaridad (+ y -).
- Cambie todas las pilas si nota que el rango operativo del mando a distancia se reduce.
- Si las pilas se agotan, extráigaslas inmediatamente del mando a distancia para evitar una explosión o fuga de ácido.
- Si descubre que las pilas tienen fugas, descártelas inmediatamente, con cuidado de no tocar el material vertido. Si el material vertido entra en contacto con la piel, los ojos o la boca, enjuáguelos inmediatamente y póngase en contacto con un médico. Limpie a fondo el compartimento de las pilas antes de instalar otras nuevas.
- No mezcle pilas nuevas y usadas. Esto podría acortar la vida útil de las pilas nuevas o hacer que las pilas viejas presenten fugas.
- No mezcle distintos tipos de pilas (alcalinas y de manganeso, por ejemplo). Lea el embalaje atentamente, ya que estos tipos distintos de pilas pueden tener la misma forma y color.
- Antes de insertar pilas nuevas, limpie su compartimento.
- Mantenga las pilas en una ubicación fuera del alcance de los niños. Las pilas pueden ser peligrosas si un niño se las lleva a la boca.
- Si las pilas llevan tiempo usándose, el rango operativo efectivo del mando a distancia se reduce considerablemente. En este caso, cambie las pilas por otras nuevas lo antes posible.
- Si no tiene previsto utilizar la unidad durante un periodo prolongado, extraiga las pilas de la unidad. De lo contrario, las pilas se agotarán, lo que posiblemente provoque una fuga del líquido de las pilas que puede dañar la unidad.
- No deseche las pilas con los residuos domésticos comunes. Deséchelas correctamente siguiendo las normativas locales.

Controles y funciones

Panel delantero

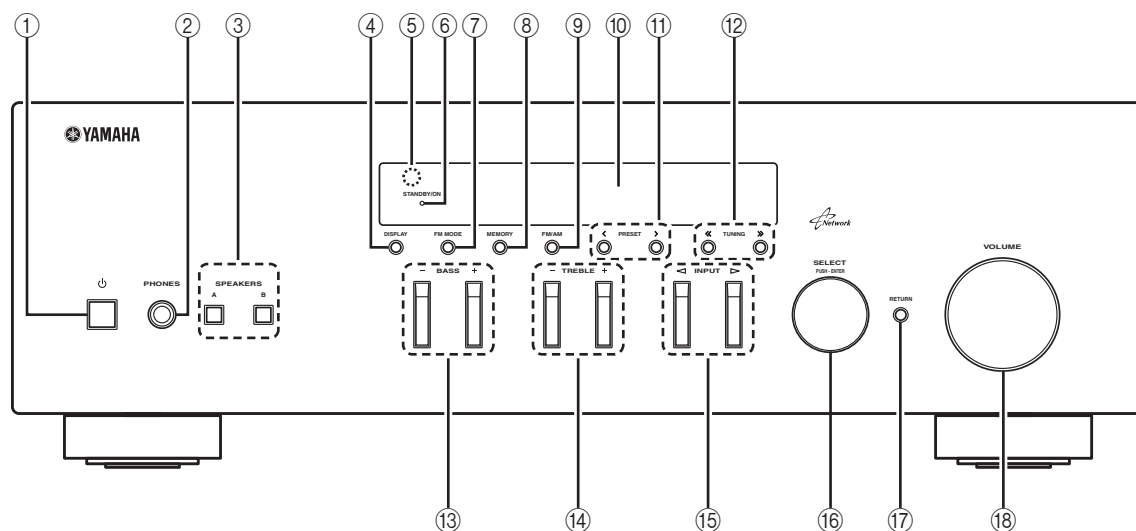

① **⏻ (alimentación)**

Enciende y apaga (espera) la unidad.

Nota

En modo de espera, esta unidad consume una pequeña cantidad de energía al recibir señales infrarrojas del mando a distancia.

② **Toma PHONES**

Emite audio a los auriculares para la escucha en privado.

③ **SPEAKERS A/B**

Activa o desactiva el conjunto de altavoces conectado a los terminales SPEAKERS A o SPEAKERS B del panel trasero cada vez que se pulsa el botón correspondiente.

④ **DISPLAY**

Selecciona la información que aparece en el visor delantero (pág.29).

⑤ **Sensor del mando a distancia**

Recibe señales infrarrojas del mando a distancia.

⑥ **Indicador STANDBY/ON**

Se ilumina del siguiente modo:
Iluminación intensa: alimentación encendida
Iluminación suave: modo de espera

⑦ **FM MODE**

Ajusta el modo de recepción de banda FM en mono o estéreo automático (pág.17).

⑧ **MEMORY**

Almacena la emisora de FM/AM actual como presintonizada si TUNER está seleccionado como la fuente de entrada (pág.18).

⑨ **FM/AM**

Cambia entre FM y AM (pág.17).

⑩ **Visor delantero**

Muestra información sobre el estado operativo de esta unidad.

⑪ **PRESET </>**

Selecciona una emisora de FM/AM presintonizada si TUNER está seleccionado como la fuente de entrada (pág.19).

⑫ **TUNING <</>>**

Selecciona la frecuencia de sintonización cuando TUNER está seleccionado como la fuente de entrada (pág.17).

⑬ **BASS +/-**

Aumenta o reduce la respuesta de las frecuencias bajas. La posición central produce una respuesta plana (pág.16).

⑭ **TREBLE +/-**

Aumenta o reduce la respuesta de frecuencias altas. La posición central produce una respuesta plana (pág.16).

⑮ **INPUT </>**

Selecciona la fuente de entrada que se va a escuchar.

⑯ **SELECT/ENTER (selector táctil)**

Gire el selector para seleccionar un valor numérico o ajuste y pulse el selector para confirmar.

⑰ **RETURN**

Permite volver a la indicación anterior del visor delantero.

⑱ **Control VOLUME**

Aumenta o reduce el nivel de salida del sonido.

Visor delantero

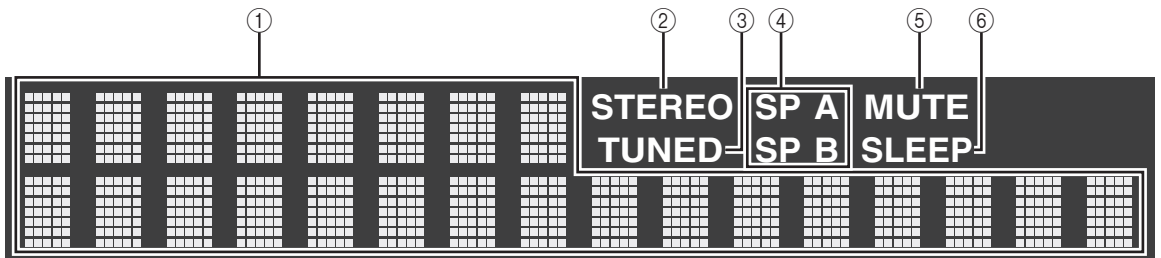

① Visualización de información

Indica el estado actual (como el nombre de entrada y el nombre de modo de sonido).

Puede cambiar la información que se muestra pulsando DISPLAY (pág.29).

② STEREO

Se ilumina cuando la unidad está recibiendo una señal de radio FM estéreo.

③ TUNED

Se ilumina cuando la unidad está recibiendo una señal de radio FM/AM estéreo.

④ Indicadores de altavoces

“SP A” se ilumina cuando la salida SPEAKERS A está activada y “SP B” se ilumina cuando la salida SPEAKERS B está activada.

⑤ MUTE

Parpadea cuando se silencia el audio.

⑥ SLEEP

Se ilumina cuando el temporizador para dormir está activado.



Puede cambiar el nivel de brillo del visor delantero pulsando DIMMER en el mando a distancia (pág.8).

Panel trasero

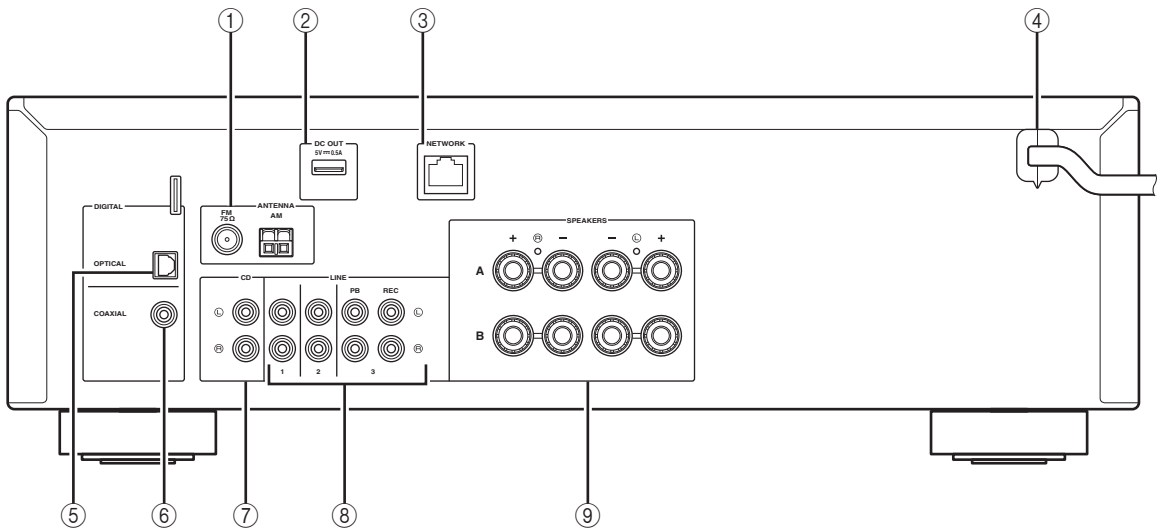

① Terminales ANTENNA

Para conectarse a antenas de FM y AM (pág.12).

② Toma DC OUT

Para el suministro de alimentación a un accesorio AV de Yamaha. Para obtener más información, consulte el manual de instrucciones del accesorio AV.

③ Toma NETWORK

Para conectar a una red (pág.13).

④ Cable de alimentación

Para enchufar a una toma de CA (pág.13).

⑤ Toma OPTICAL

Para conectarse a componentes de audio equipados con salida digital óptica (pág.10).

⑥ Toma COAXIAL

Para conectarse a componentes de audio equipados con salida digital coaxial (pág.10).

⑦ Tomas CD

Para conectarse a un reproductor de CD (pág.10).

⑧ Tomas LINE 1-3

Para conectarse a componentes de audio analógicos (pág.10).

⑨ Terminales SPEAKERS

Se utilizan para conectar altavoces (pág.11).

Mando a distancia

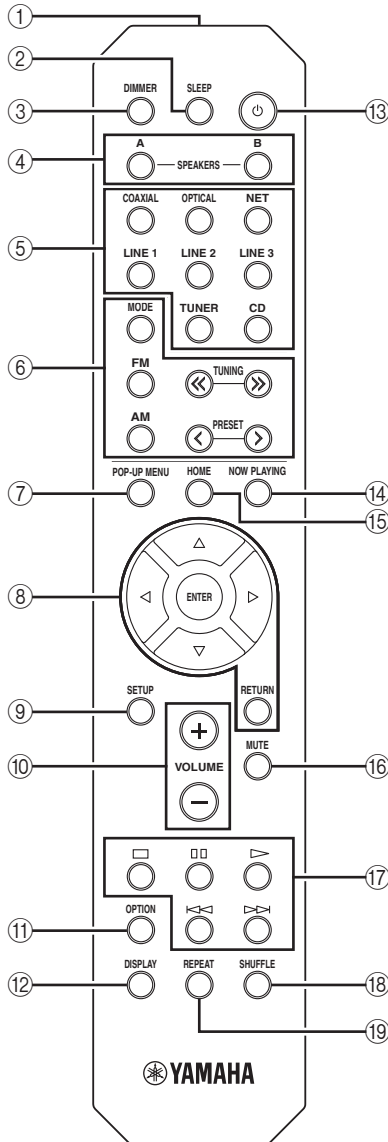

① Transmisor de señales infrarrojas

Envía señales infrarrojas.

② SLEEP

Ajusta el temporizador para dormir (pág.16).

③ DIMMER

Cambia el nivel de brillo del visor delantero. Seleccione uno de los 5 niveles de brillo pulsando esta tecla de forma repetida.

④ SPEAKERS A/B

Activa o desactiva el conjunto de altavoces conectado a los terminales SPEAKERS A o SPEAKERS B del panel trasero de esta unidad cuando se pulsa la tecla correspondiente.

⑤ Teclas selectoras de entrada

Seleccionan una fuente de entrada para su reproducción.

COAXIAL Toma COAXIAL

OPTICAL Toma OPTICAL

NET Toma NETWORK (pulse la tecla varias veces para seleccionar la fuente de red que se desee)

LINE 1-3 Tomas LINE 1-3

TUNER Sintonizador FM/AM

CD Tomas CD

⑥ Teclas de radio

Funcionamiento de la radio FM/AM (pág.17).

MODE Cambia entre la recepción "Stereo" y "Mono" de radio FM (pág.17).

FM Cambia a radio FM.

AM Cambia a radio AM.

TUNING <</>> Selecciona la frecuencia de radio.

PRESET </> Selecciona una emisora presintonizada.

⑦ POP-UP MENU

Este botón no está disponible para esta unidad.

⑧ Teclas de operación de menús

Teclas del cursor Seleccionan un menú o parámetro. ($\Delta/\nabla/\leftarrow/\rightarrow$)

ENTER Confirma un elemento seleccionado.

RETURN Vuelve al estado anterior.

⑨ SETUP

Muestra el menú "Setup" (pág.32).

⑩ Teclas VOLUME

Ajustan el volumen.

⑪ OPTION

Muestra el menú "Option" (pág.30).

⑫ DISPLAY

Alterna la información mostrada en el visor delantero.

⑬ ϕ (alimentación)

Enciende y apaga (espera) la unidad.

⑭ NOW PLAYING

Muestra la información de reproducción en el visor delantero.

⑮ HOME

Muestra el menú de nivel superior en el visor delantero.

⑯ MUTE

Silencia la salida de audio.

⑰ Teclas de reproducción

Le permiten reproducir y realizar otras operaciones para fuentes de red.

⑱ SHUFFLE

Permite seleccionar los diferentes modos de reproducción aleatoria.

⑲ REPEAT

Permite seleccionar los diferentes modos de repetición.

Uso del mando a distancia

■ Instalación de las pilas

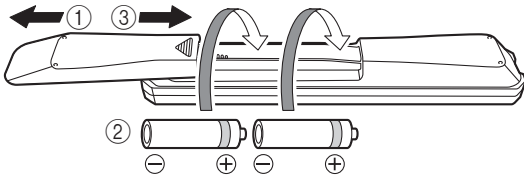

Notas

- Cambie todas las pilas si se reduce el alcance operativo del mando a distancia.
- Limpie el compartimento de las pilas antes de introducir las nuevas.

■ Rango operativo

El mando a distancia transmite un haz infrarrojo dirigido. Es importante dirigir el mando a distancia directamente hacia el sensor del mando a distancia situado en el panel delantero de esta unidad.

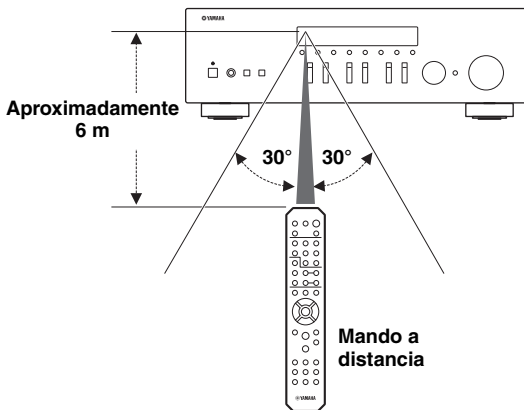

Conexiones

Conexión de los altavoces y los componentes fuente

PRECAUCIÓN

- No conecte esta unidad ni otros componentes a la toma principal de alimentación hasta que haya finalizado todas las conexiones entre los componentes.
- Todas las conexiones deben estar realizadas correctamente: L (izquierdo) con L, R (derecho) con R, “+” con “+” y “-” con “-”. Si las conexiones son incorrectas, no obtendrá sonido en los altavoces. Si la polaridad de las conexiones de los altavoces es incorrecta, el sonido no será natural y notará ausencia de graves. Consulte también el manual de instrucciones de cada componente.
- No deje que los cables pelados de los altavoces se toquen entre sí ni toquen pieza metálica alguna de esta unidad. Podría averiar la unidad o los altavoces.

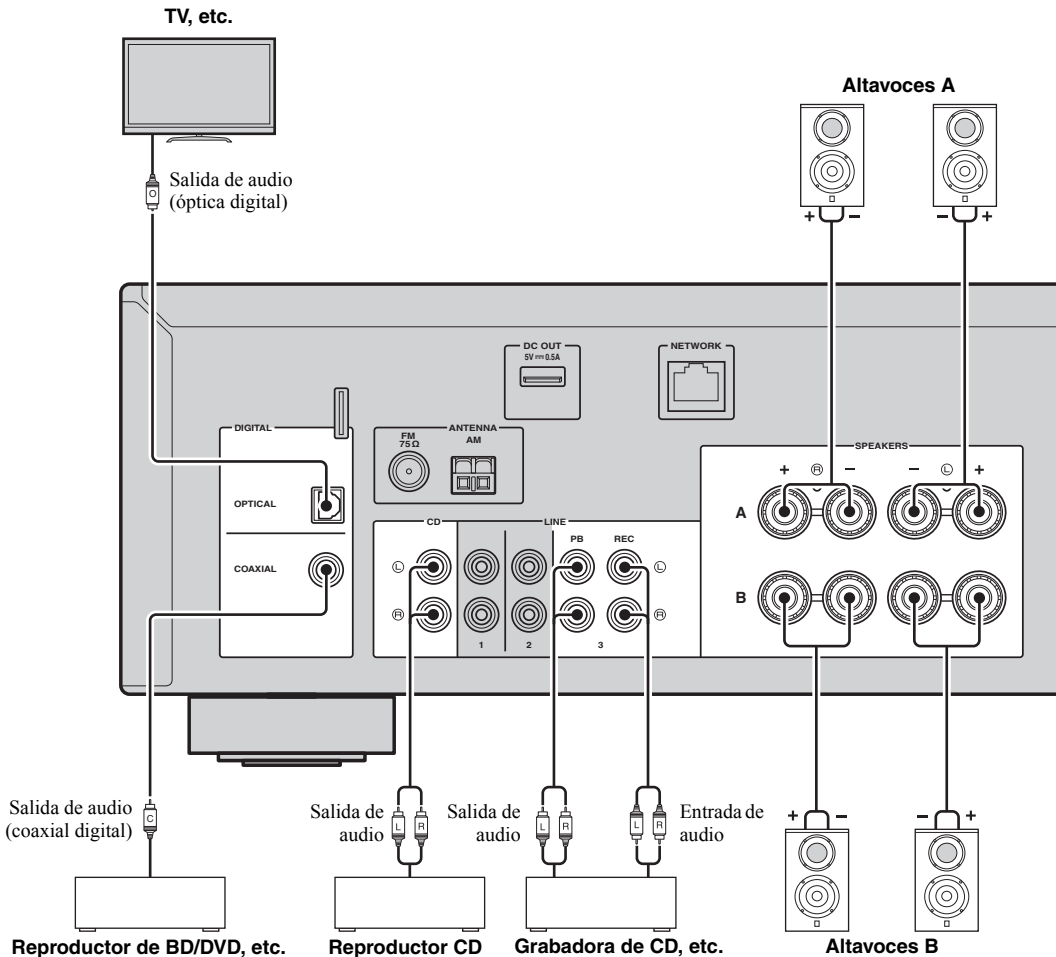

Conexión de dispositivos de grabación

Utilice las tomas LINE 3 (REC) para conectar dispositivos de grabación de audio. Dichas tomas emiten las señales de entrada seleccionadas (desde COAXIAL, OPTICAL, LINE 1-2, TUNER y CD).

Notas

- Asegúrese de utilizar las tomas LINE 3 (REC) únicamente para conectar dispositivos de grabación.
- Si selecciona LINE 3 como la fuente de entrada, se silenciará el audio de la salida de las tomas LINE 3 (REC).

Conexión de los altavoces

Conexión de los cables de los altavoces

Los cables de los altavoces tienen dos hilos. Uno es para conectar el terminal negativo (-) de la unidad y el altavoz y el otro para el terminal positivo (+). Si los hilos están codificados por colores para evitar confusiones, conecte el hilo negro en el terminal negativo y el otro hilo en el terminal positivo.

- ① Quite aproximadamente 10 mm de aislamiento de los extremos del cable del altavoz y retuerza los hilos expuestos con firmeza para juntarlos.
- ② Afloje el terminal de los altavoces.
- ③ Introduzca los hilos expuestos del cable en el hueco del lado (superior derecho o inferior izquierdo) del terminal.
- ④ Apriete el terminal.

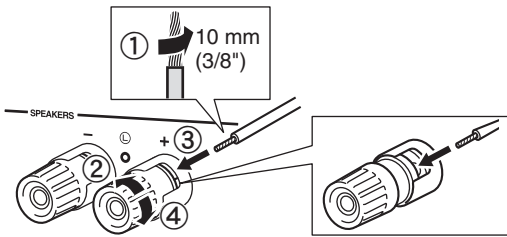

Conexión de doble cable

La conexión de doble cable separa el altavoz para graves del rango medio combinado y la sección de agudos. Un altavoz compatible con doble cable tiene cuatro terminales de conexión. Estos dos conjuntos de terminales permiten dividir el altavoz en dos secciones independientes. Con estas conexiones, los potenciómetros de frecuencias medias y altas se conectan a un conjunto de terminales, y el potenciómetro de frecuencias bajas se conecta a otro conjunto de terminales.

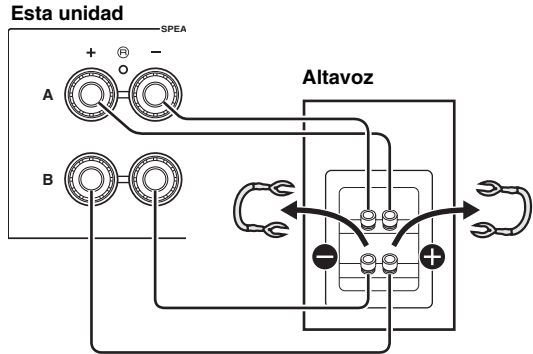

Conecte el otro altavoz al otro conjunto de terminales de la misma forma.

Nota

Cuando realice conexiones de doble cable, quite los puentes o los cables de los altavoces. Consulte los manuales de instrucciones de los altavoces para obtener más información.



Para utilizar las conexiones de doble cable, pulse SPEAKERS A y SPEAKERS B en el panel delantero o en el mando a distancia para que tanto SP A como B se iluminen en el visor delantero.

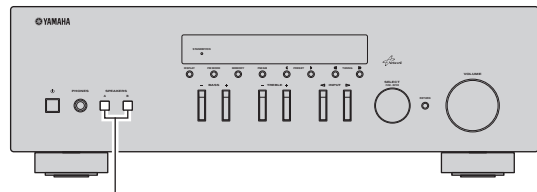

SPEAKERS A/B

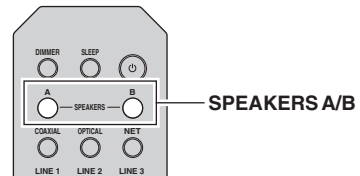

SPEAKERS A/B

Conexión de las antenas de FM y AM

Esta unidad incluye antenas para recibir emisiones de FM y AM. En general, estas antenas deberían ofrecer una potencia de señal suficiente. Conecte cada antena correctamente a los terminales designados.

Nota

Si tiene problemas con calidad de la recepción, instale una antena exterior. Consulte al centro de servicio o concesionario Yamaha autorizado acerca de las antena exteriores.

Antena de FM exterior

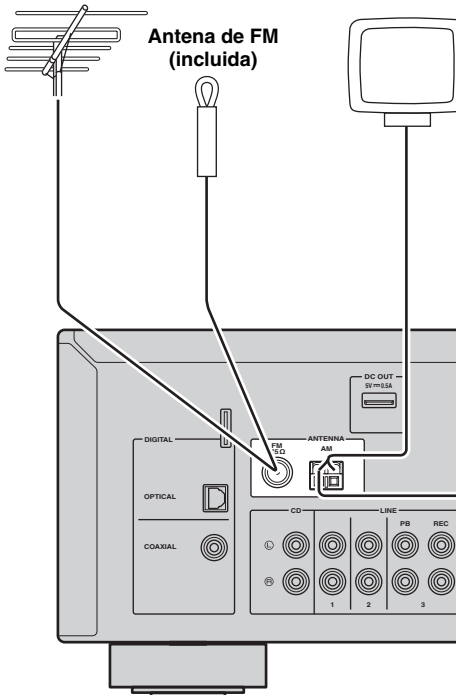

Antena de FM (incluida)

Antena de AM (incluida)

- La antena de AM deberá estar siempre conectada, aunque esté conectada una antena de AM exterior.
- La antena de AM deberá colocarse lejos de esta unidad.

Antena de AM exterior

Utilice un cable recubierto de vinilo de 5 a 10 m desde una ventana hacia el exterior.

■ Montaje de la antena de AM suministrada

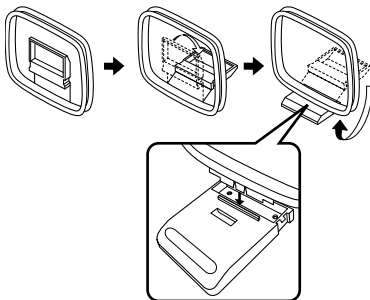

■ Conexión de los cables de la antena de AM

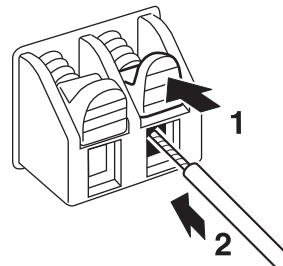

Conexión a una red

Puede escuchar la radio de Internet o archivos de música almacenados en servidores multimedia, tales como PC y Network Attached Storage (NAS), en la unidad.

Conecte la unidad al enrutador con un cable de red STP disponible en el mercado (cable recto CAT-5 o superior).

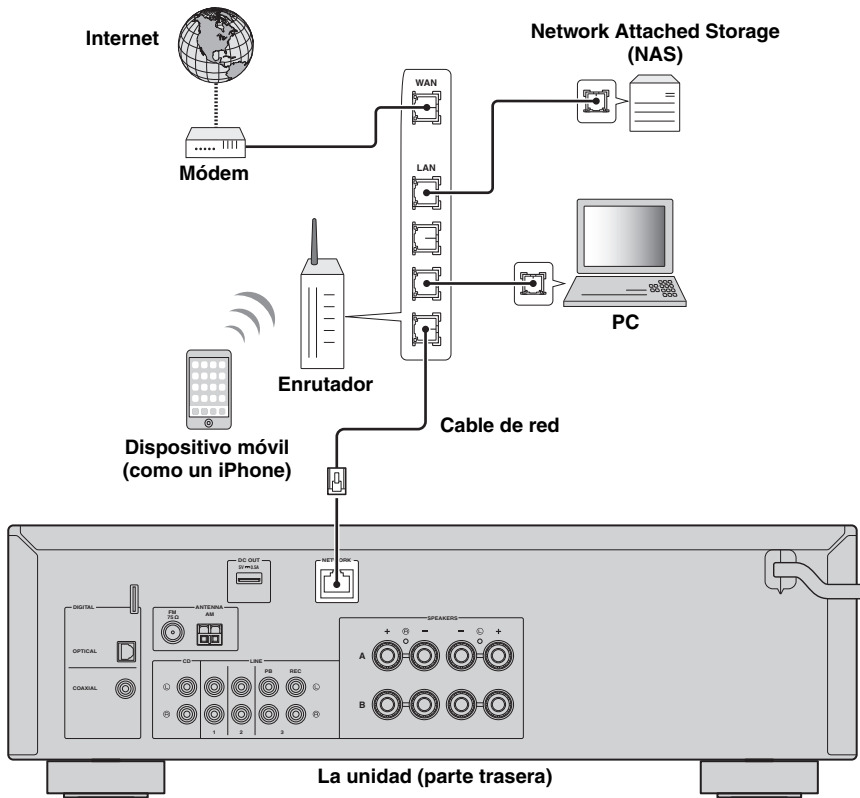

- Si usa un enrutador que admite DHCP, no tiene que configurar ningún parámetro de red de la unidad, ya que dichos parámetros (dirección IP, etc.) se asignarán automáticamente a la unidad. Solo tiene que configurar los parámetros de red si el enrutador no admite la función DHCP o desea configurar los parámetros de red de forma manual (pág.33).
- Puede comprobar si los parámetros de red (por ejemplo, la dirección IP) están correctamente asignados a la unidad en “Information” (pág.33) en el menú “Setup”.

Notas

- Cierta software de seguridad instalado en el equipo o la configuración del firewall de los dispositivos de red (como un enrutador), podrían impedir el acceso de la unidad a los dispositivos de red o a Internet. En tales casos, configure adecuadamente el software de seguridad o el firewall.
- Todos los servidores deben estar conectados a la misma subred que la unidad.
- Para usar el servicio por Internet, es muy recomendable disponer de una conexión de banda ancha.

Conexión del cable de alimentación

Una vez que se hayan realizado todas las conexiones, enchufe el cable de alimentación.

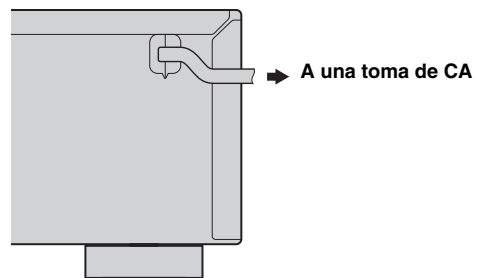

Configuración de sus dispositivos de red

Configure sus dispositivos conectados a la red para reproducir archivos de música almacenados en los dispositivos o configure su dispositivo móvil para controlar esta unidad. Utilice las configuraciones siguientes para adaptarse a sus necesidades.



Consulte los detalles sobre la conexión a Internet en el manual de sus dispositivos de red.

■ Si desea reproducir los archivos de música guardados en su PC

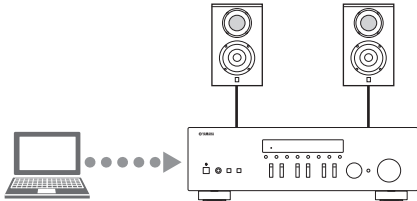

Debe configurar la opción de uso compartido de contenidos multimedia de su PC. Configure la opción de uso compartido de contenidos multimedia de los archivos de música en Windows Media Player 12. Para obtener más información sobre la configuración del uso compartido, consulte “Ajuste del uso compartido de medios de archivos de música” (pág.22).



Puede realizar operaciones desde su PC con Windows Media Player. Para obtener más información, consulte la ayuda de Windows Media Player.

■ Si desea reproducir los archivos de música guardados en su NAS

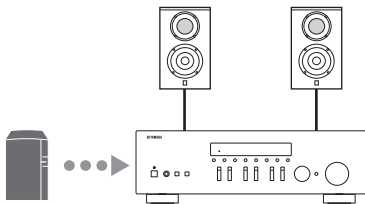

Debe configurar la opción de uso compartido de contenidos multimedia de su NAS.

Las operaciones de configuración varían en función del NAS. Consulte el manual de su NAS.



- Si desea configurar los parámetros de la red manualmente, asegúrese de que utiliza una dirección IP distinta de la que usan otros dispositivos conectados a su red.
- Si utiliza DHCP y obtiene automáticamente la información necesaria para su red, como las direcciones IP. Por lo general, recomendamos tener activado DHCP para NAS.

■ Si desea reproducir iPod/iTunes con AirPlay

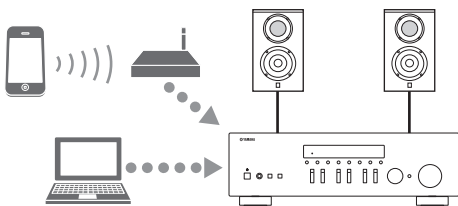

Seleccione esta unidad desde el iPod o desde iTunes (pág.27). Compruebe que el enrutador al que accede iPod/iTunes está conectado a la misma red que esta unidad.

■ Si desea controlar la unidad desde su dispositivo móvil

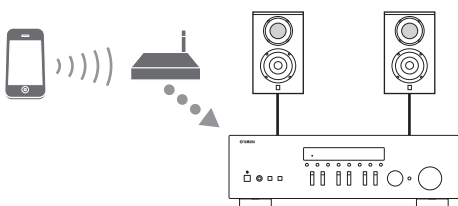

Deberá descargar la aplicación exclusiva e instalarla (pág.3).



- Si desea configurar los parámetros de la red manualmente, asegúrese de que utiliza una dirección IP distinta de la que usan otros dispositivos conectados a su red.
- Si utiliza DHCP y obtiene automáticamente la información necesaria para su red, como las direcciones IP. Por lo general, recomendamos tener activado DHCP para el dispositivo móvil.

Reproducción

Reproducción de una fuente

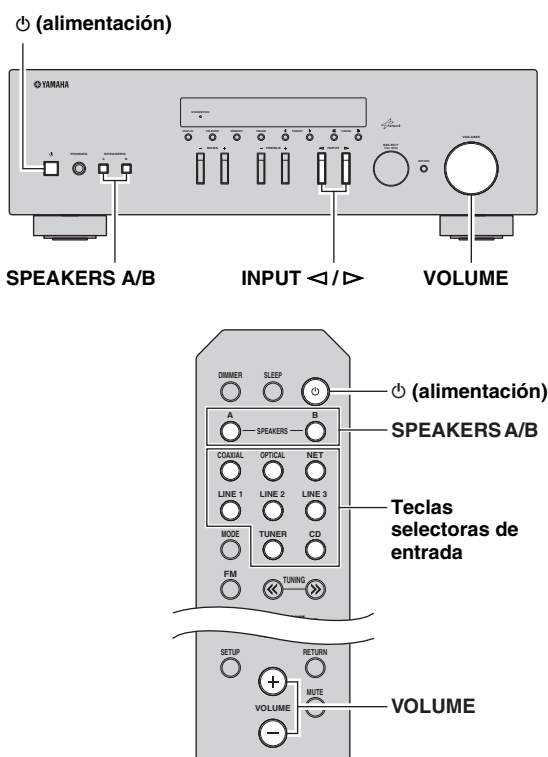

- 1 Pulse $\text{\textcircled{P}}$ (alimentación) para encender esta unidad.**
- 2 Pulse el selector INPUT </>/> del panel delantero (o pulse una de las teclas de selección de entradas del mando a distancia) para seleccionar la fuente de entrada que quiera escuchar.**
- 3 Pulse SPEAKERS A o SPEAKERS B en el panel delantero o en el mando a distancia para seleccionar los altavoces A o B.**
Cuando los altavoces A o B estén activados, en el visor delantero aparecerá SP A o SP B respectivamente (pág.6).

Notas

- Si uno de los conjuntos de altavoces está conectado mediante conexiones de doble cable, o si ambos conjuntos se están utilizando a la vez (A y B), asegúrese de que el visor delantero muestra SP A y SP B.
- Cuando utilice auriculares, desconecte los altavoces.

- 4 Reproduzca la fuente.**

- 5 Gire el control VOLUME en el panel delantero (o pulse VOLUME +/- en el mando a distancia) para ajustar el nivel de salida de sonido.**



- Puede ajustar la calidad tonal utilizando los controles BASS y TREBLE del panel delantero.
- Puede ajustar el balance de altavoces en el menú "Setup" (pág.16).

- 6 Vuelva a pulsar $\text{\textcircled{P}}$ (alimentación) para finalizar el uso de esta unidad y ponerla en modo de espera.**

■ Ajuste de los controles BASS y TREBLE

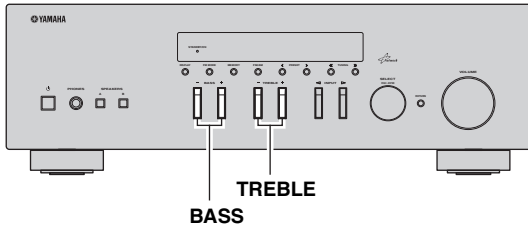

BASS +/- y TREBLE +/- ajustan la respuesta de las frecuencias altas y bajas. Cuando se ajusta en "0", produce una respuesta plana.

BASS

Aumenta o reduce la respuesta de las frecuencias bajas. Rango de control: de -10 a +10 (20 Hz)

TREBLE

Aumenta o reduce la respuesta de frecuencias altas. Rango de control: de -10 a +10 (20 kHz)



BASS y TREBLE se pueden ajustar en el menú "Setup" (pág.32).

■ Ajuste del balance de altavoces

Ajusta el balance de salida de sonido de los altavoces izquierdo y derecho para compensar el desequilibrio del sonido provocado por la posición de los altavoces o por las condiciones de escucha de la habitación. Para ajustar el balance de altavoces, realice los pasos siguientes.

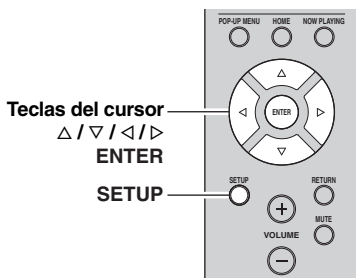

1 Pulse SETUP en el mando a distancia.

Aparece el menú "Setup" en el visor delantero.



2 Pulse Δ/∇ para seleccionar "Balance" y, a continuación, pulse ENTER.



3 Pulse </> para ajustar el balance de altavoces.

Rango de control: de L+10 a R+10

4 Para salir del menú "Setup", vuelva a pulsar SETUP.

Uso del temporizador para dormir

Utilice esta característica para ajustar automáticamente la unidad al modo de espera una vez transcurrido un tiempo definido. El temporizador para dormir resulta útil cuando se va a dormir mientras la unidad está reproduciendo o grabando una fuente.

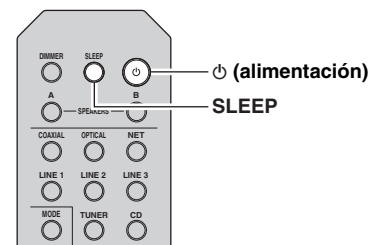

Nota

El temporizador para dormir solo se puede ajustar con el mando a distancia.

1 Pulse SLEEP repetidamente para ajustar el tiempo que transcurrirá antes de que la unidad pase al modo de espera.

Cada vez que pulse SLEEP, el visor delantero cambiará como se muestra a continuación.

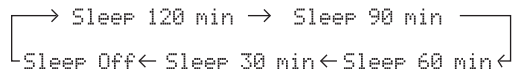

El indicador SLEEP parpadea mientras se ajusta el tiempo del temporizador para dormir.



Si el temporizador para dormir está ajustado, el indicador SLEEP del visor delantero se ilumina.



- Para desactivar el temporizador para dormir, seleccione "Sleep Off".
- El ajuste del temporizador para dormir también se puede cancelar pulsando ⏻ (alimentación) para ajustar esta unidad al modo de espera.

Escucha de radio FM/AM

Sintonización de FM/AM

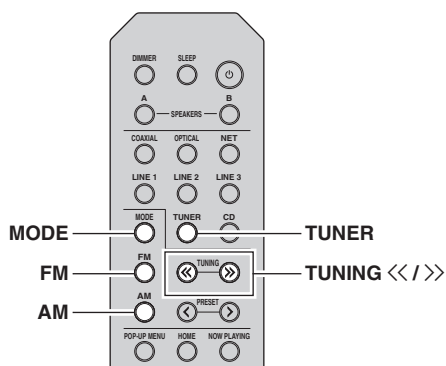

■ Mejorar la recepción de FM

Si la señal de la emisora es débil y la calidad del sonido no es buena, ajuste el modo de recepción de la banda de FM a monoaural para mejorar la recepción.

1 Pulse **MODE** repetidamente para seleccionar **“Stereo”** (modo estéreo automático) o **“Mono”** (modo mono) cuando en la unidad se sintonice una emisora de radio FM.

Si se selecciona Mono, las emisiones de FM se escucharán con sonido mono.

Nota

El indicador STEREO en el panel delantero se ilumina mientras se escucha una emisora en modo estéreo.

1 Pulse **TUNER** para seleccionar **“TUNER”** como fuente de entrada.

2 Pulse **FM** o **AM** para seleccionar la banda de recepción (FM o AM).

3 Mantenga pulsado **TUNING <</>** durante más de 1 segundo para comenzar la sintonización.

Pulse >> para sintonizar una frecuencia más alta.
Pulse << para sintonizar una frecuencia más baja.

La frecuencia de la emisora recibida se muestra en el visor delantero.

Si se recibe una emisión, el indicador **“TUNED”** del visor delantero se iluminará. Si se recibe una emisión en estéreo, el indicador **“STEREO”** también se iluminará.



Frecuencia

Si la búsqueda de sintonización no se detiene en la emisora deseada porque sus señales son débiles, utilice las teclas siguientes para ajustar una frecuencia.



Si la señal de recepción de una emisora FM no es estable, puede mejorar si se cambia a monoaural.

Presintonización automática (solo emisoras de FM)

Puede utilizar la función de presintonización automática para registrar automáticamente emisoras de FM como presintonías. Esta función permite a la unidad sintonizar automáticamente emisoras de FM con una señal fuerte y almacenar hasta 40 emisoras en orden. Así podrá recuperar fácilmente cualquier emisora presintonizada seleccionando su número de presintonía.

Notas

- Si una emisora se registra en un número de presintonía que ya tenga registrada una emisora, la emisora anterior se sobrescribirá.
- Si la emisora que desea guardar tiene una señal débil, pruebe a utilizar el método de presintonización manual.



- Las emisoras de FM registradas como presintonías utilizando la característica de presintonización automática se escucharán en estéreo.
- Solo se almacenan automáticamente emisoras de Radio Data System mediante la función Auto Preset.

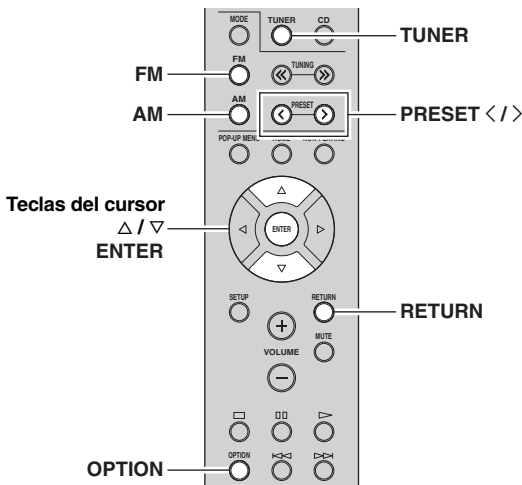

- 1 Pulse **TUNER** para seleccionar “TUNER” como fuente de entrada.
- 2 Pulse **OPTION** en el mando a distancia. Aparecerá el menú “Option” (pág.30).
- 3 Pulse **Δ / ▽** para seleccionar “Auto Preset” y, a continuación, pulse **ENTER**.



La unidad comenzará el barrido de la banda de FM unos 5 segundos más tarde a partir de la frecuencia más baja. Para comenzar el barrido inmediatamente, mantenga pulsada la tecla ENTER.



- Antes de iniciar el barrido, puede especificar el primer número de presintonía que se utilizará pulsando **PRESET </>** o la tecla del cursor (**Δ/▽**) en el mando a distancia.
- Para cancelar el barrido, pulse **FM**, **AM** o **RETURN**.



Número de preajuste Frecuencia

Una vez completado el barrido, “FINISH” aparece en pantalla y después se regresa al estado original.

Presintonización manual

Puede registrar manualmente hasta 40 emisoras de FM/AM (40 en total). Así podrá recuperar fácilmente cualquier emisora presintonizada seleccionando su número de presintonía.

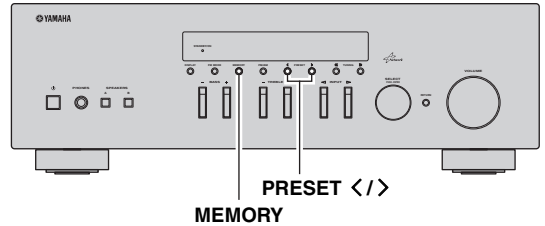

Registro de una emisora de radio manualmente

Seleccione una emisora manualmente y regístrela en un número de preajuste.

- 1 Siga las indicaciones de “Sintonización de FM/AM” (pág.17) para sintonizar la emisora de radio deseada.
- 2 Mantenga pulsado **MEMORY** más de 2 segundos.

La primera vez que registre una emisora, la emisora seleccionada se registrará en el número de preajuste “01”. Posteriormente, cada emisora de radio que seleccione se registrará en el siguiente número vacío (no utilizado) tras el número registrado más recientemente.



Número de preajuste



Para seleccionar un número de presintonía para el registro, pulse **MEMORY** una vez tras sintonizar la emisora, pulse **PRESET </>** para seleccionar un número de presintonía y, a continuación, vuelva a pulsar **MEMORY**.



“Empty” (no se está utilizando) o la frecuencia registrada actualmente

Recuperación de una emisora presintonizada

Puede recuperar emisoras presintonizadas registradas utilizando la presintonización automática o manual de emisoras.

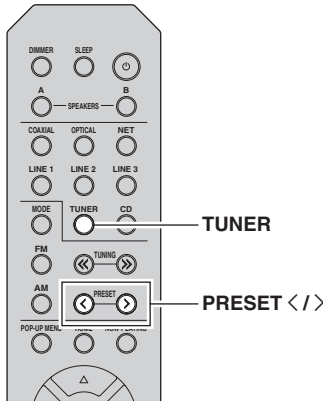

1 Pulse **TUNER** para seleccionar “TUNER” como fuente de entrada.

2 Pulse **PRESET </>** para seleccionar un número de presintonía.



- Se omitirán los números de presintonía sin estaciones registradas.
- “No Presets” aparecerá en pantalla si no hay emisoras registradas.

Borrar una emisora presintonizada

Borre las emisoras de radio registradas en los números de preajuste.

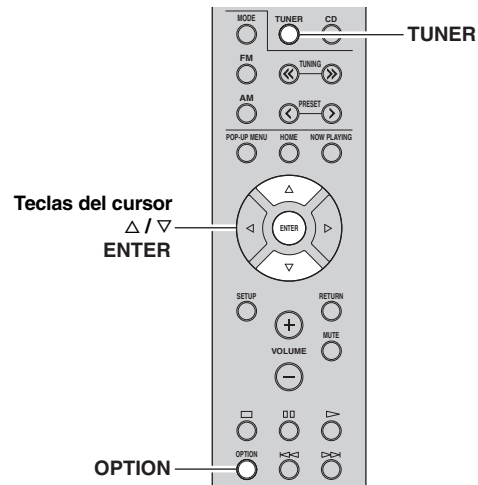

1 Pulse **TUNER** para seleccionar “TUNER” como fuente de entrada.

2 Pulse **OPTION**.

3 Utilice las teclas del cursor para seleccionar “Clear Preset” y pulse **ENTER**.

```
Option
+ Clear Preset
```

4 Utilice las teclas del cursor (Δ / ∇) para seleccionar la emisora presintonizada que se vaya a borrar y pulse **ENTER**.

```
Clear          STEREO SP A
01 : FM 98.50MHz
TUNED
```

Emisora preajustada que se va a borrar

Si la emisora presintonizada se ha borrado, aparece “Cleared” y, a continuación, se muestra el siguiente número de presintonía en uso.

```
Clear
01 : Cleared
```

5 Repita el paso 4 hasta que se hayan borrado todas las emisoras preajustadas.

6 Para salir del menú “Option”, pulse **OPTION**.

Sintonización de Radio Data System

Radio Data System es un sistema de transmisión de datos empleado por emisoras de FM de numerosos países. La unidad puede recibir distintos tipos de datos de Radio Data System, como “Program Service”, “Program Type”, “Radio Text” y “Clock Time” cuando se sintoniza una emisora de Radio Data System.

Visualización de la información de Radio Data System

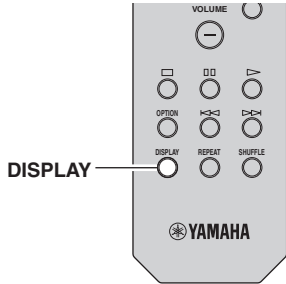

1 Sintonice la emisora de Radio Data System que desee.

Se recomienda utilizar “Auto Preset” para sintonizar las emisoras de Radio Data System (pág.18).

2 Pulse DISPLAY.

Cada vez que pulse la tecla, cambia el elemento que se muestra.



Nombre del elemento

Unos 3 segundos después, aparece la información correspondiente para el elemento que se muestra.



Información

Program Service	Nombre del servicio de programas
Program Type	Tipo del programa actual
Radio Text	Información sobre el programa actual
Clock Time	Hora
Frequency	Frecuencia

Nota

“Program Service”, “Program Type”, “Radio Text” y “Clock Time” no aparecen si la emisora de radio no presta el servicio Radio Data System.

Recepción automática de información del tráfico

Cuando se selecciona “TUNER” como fuente de entrada, la unidad recibe automáticamente información de tráfico. Para activar esta función, realice el procedimiento siguiente para fijar la emisora de información de tráfico.

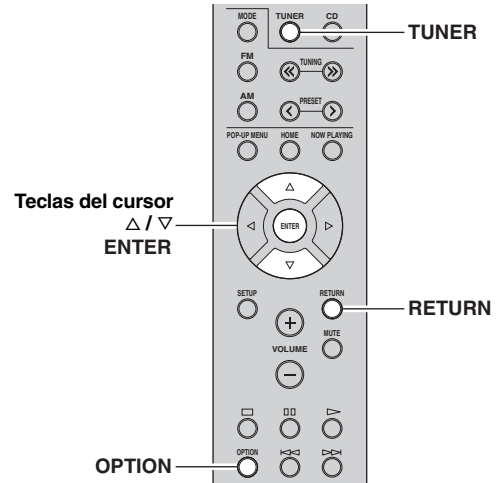

1 Cuando se selecciona “TUNER” como fuente de entrada, pulse OPTION.

2 Utilice las teclas del cursor para seleccionar “TrafficProgram” y pulse ENTER.

La emisora de información del tráfico se iniciará en 5 segundos. Vuelva a pulsar ENTER para empezar la búsqueda inmediatamente.

- Para buscar hacia arriba/abajo desde la frecuencia actual, pulse las teclas del cursor (Δ/∇) mientras se muestra “READY”.
- Para cancelar la búsqueda, pulse RETURN.
- El texto entre paréntesis muestra los indicadores que aparecen en el visor delantero.

La siguiente pantalla aparece unos 3 segundos cuando acaba la búsqueda.



Emisora de información del tráfico (frecuencia)

Nota

“TP Not Found” se muestra unos 3 segundos si no se encuentra ninguna emisora de información del tráfico.

Uso del servicio Spotify

Spotify le ofrece acceso instantáneo a millones de canciones en sus dispositivos móviles. Solo tiene que pulsar el botón de reproducir para activar la transmisión de lo que desee.

La función Spotify Connect le permite elegir música en su app Spotify y escucharla en su sistema de ocio doméstico Yamaha.

Consulte Spotify.com para ver información sobre las zonas de servicio.

1 Conecte el dispositivo a su red Wi-Fi doméstica.

Conecte la unidad y su móvil o tablet a su red Wi-Fi doméstica como se muestra en la ilustración siguiente. Todos los dispositivos deben estar en la misma red.

Conexión de red (ejemplo)

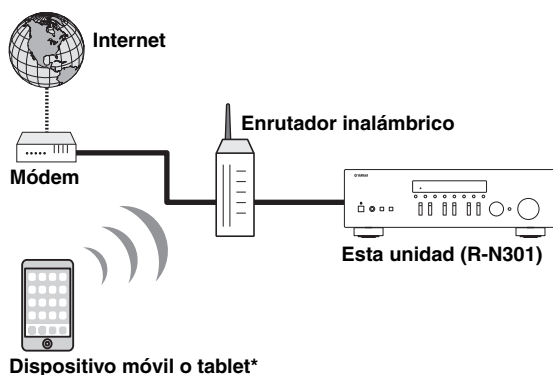

* Las apps de iOS/Android™ están disponibles a partir de agosto de 2014. Para obtener más información, visite Spotify.com



Para utilizar esta función, esta unidad y el móvil o tablet deben estar conectados a Internet. Para obtener más información sobre las conexiones y los ajustes de red, consulte el "Manual de instrucciones".

2 Consiga la app Spotify y una prueba gratuita Premium.

Descargue la app Spotify para su móvil o tablet desde la App Store y obtenga la prueba gratuita Premium.

Se necesitan la app Spotify y la cuenta Premium. Visite spotify.com para obtener más información.

www.spotify.com/connect

3 Reproducción de contenido de Spotify.

Inicie la app Spotify en su dispositivo móvil o tablet, inicie sesión en Spotify y comience a reproducir una pista.

- 1 Toque la barra Now Playing para descubrir más controles y toque el icono Speaker.
- 2 Seleccione la unidad (nombre de red de la unidad) como el dispositivo de salida de audio.

App Spotify (ejemplo)

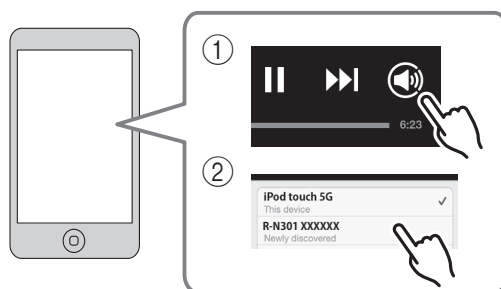

- La pantalla de reproducción se muestra en el visualizador delantero.
- Puede ajustar el volumen de la unidad desde la app Spotify durante la reproducción.

Precaución

- Cuando se utilizan los controles de la app Spotify para ajustar el volumen, este puede estar más alto de lo normal. Esto podría causar daños en la unidad o en los altavoces. Si el volumen aumenta repentinamente durante la reproducción, detenga inmediatamente la reproducción en la app Spotify.



Spotify y el logotipo de Spotify son marcas comerciales registradas de Spotify Group.

Reproducción de música almacenada en servidores multimedia (PC/NAS)

En la unidad puede reproducir los archivos de música almacenados en un PC o NAS (Network Attached Storage) compatible con DLNA.

Notas

- Para utilizar esta función, la unidad y el PC deben estar conectados al mismo enrutador (pág.13). Puede comprobar si los parámetros de red (por ejemplo, la dirección IP) están correctamente asignados a la unidad en “Information” (pág.33) en el menú “Setup”.
- La unidad admite la reproducción de archivos WAV (solo formato PCM), MP3, WMA, MPEG-4 AAC y FLAC.
- La unidad es compatible con unas frecuencias de muestreo de hasta 192 kHz para los archivos WAV y FLAC, y de 48 kHz para los demás archivos.
- Para reproducir archivos FLAC, es necesario instalar en el PC software de servidor que admita el uso compartido de archivos FLAC a través de DLNA o usar una NAS compatible con archivos FLAC.

Ajuste del uso compartido de medios de archivos de música

Para reproducir archivos de música en el ordenador con esta unidad, debe aplicar el ajuste de uso compartido de medios entre la unidad y el ordenador (Windows Media Player 11 o una versión más reciente). En este caso, se utiliza como ejemplo el ajuste con Windows Media Player en Windows 7.

1 Inicie Windows Media Player 12 en el PC.

2 Seleccione “Transmitir” y, después, “Activar la transmisión por secuencias de multimedia”.

Aparecerá la ventana de panel de control del PC.

(Ejemplo de versión en inglés)

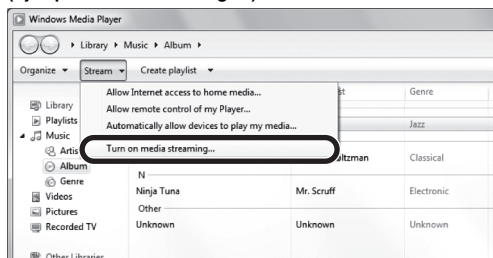

3 Haga clic en “Activar la transmisión por secuencias de multimedia”.

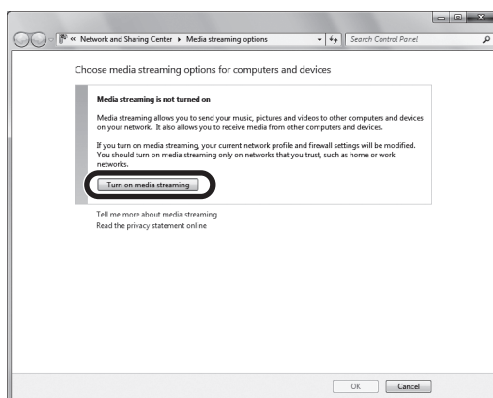

4 Seleccione “Permitido” en la lista desplegable que aparece junto a “R-N301”.

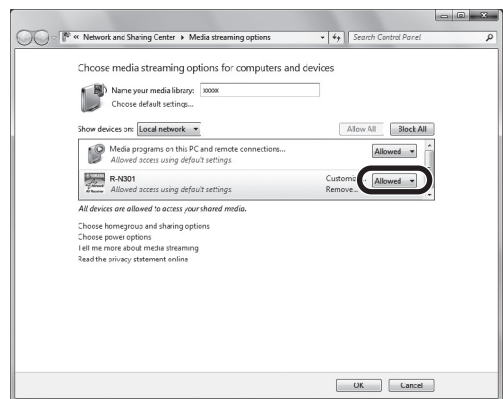

5 Haga clic en “Aceptar” para salir.



Para obtener más información sobre los ajustes de uso de compartido de medios, consulte la ayuda de Windows Media Player.

• Para Windows Media Player 11

- ① Inicie Windows Media Player 11 en el PC.
- ② Seleccione “Biblioteca” y, después, “Uso compartido de multimedia”.
- ③ Marque la casilla “Compartir mi multimedia con”, seleccione el icono “R-N301” y haga clic en “Permitir”.
- ④ Haga clic en “Aceptar” para salir.

• Para un PC o NAS con otro software de servidor DLNA instalado

Consulte el manual de instrucciones del dispositivo o software y configure el ajuste de uso compartido de medios.

Reproducción de contenidos musicales del PC

Realice el procedimiento siguiente para controlar el contenido de música del PC e iniciar la reproducción.

Nota

Se mostrará “_” (guión bajo) para los caracteres que no admite la unidad.

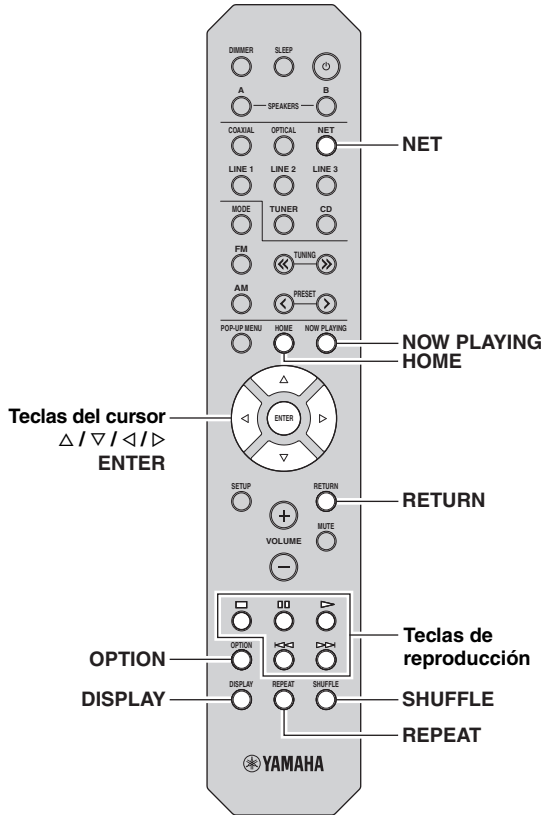

1 Pulse NET varias veces para seleccionar “Server” como fuente de entrada.



Los iconos siguientes se muestran en el visualizador del panel delantero.

Icono	Contenido
	Mostrado cuando se puede seleccionar un contenido de audio.
①	Mostrado cuando existe un nivel superior en la carpeta actual.
	Mostrado cuando se selecciona un archivo de música no compatible.
②	Mostrado cuando existe un nivel inferior en la carpeta actual.



Si en el PC se está reproduciendo un archivo de música seleccionado desde la unidad, se muestra la información de reproducción.

2 Utilice las teclas del cursor (Δ / ∇) para seleccionar un servidor de música y pulse ENTER.

3 Utilice las teclas del cursor para seleccionar un elemento y pulse ENTER.

Si hay una canción seleccionada, empieza la reproducción y se muestra la información de reproducción.



- Para volver al estado anterior, pulse RETURN.
- Si pulsa DISPLAY repetidamente, puede alternar la información de reproducción en el visor delantero (pág.29).

Utilice las siguientes teclas del mando a distancia para controlar la reproducción.

Teclas	Función	
Teclas de reproducción		Reanuda la reproducción desde la pausa.
		Detiene la reproducción.
		Para la reproducción temporalmente.
		Salta hacia delante o atrás.
HOME	Muestra el directorio raíz del servidor de música.	
NOW PLAYING	Muestra información sobre la canción que se está reproduciendo.	



También puede usar un Digital Media Controller (DMC) compatible con DLNA para controlar la reproducción. Para obtener más información, consulte “DMC Control” (pág.33).

■ Ajustes de repetición/reproducción aleatoria

Puede configurar la reproducción aleatoria o la repetición del contenido de música del PC.

1 Si la fuente de entrada es “Server”, pulse REPEAT o SHUFFLE repetidamente para seleccionar el método de reproducción.

Elemento	Ajuste	Función
Repeat	Off	Desactiva la función de repetición.
	One	Reproduce la canción actual repetidamente.
	All	Reproduce todas las canciones del álbum (carpeta) actual repetidamente.
Shuffle	Off	Desactiva la función de reproducción aleatoria.
	On	Reproduce las canciones del álbum (carpeta) actual en orden aleatorio.



La reproducción aleatoria o la repetición también se pueden especificar en el menú “Option” (pág.30).

Escucha de radio de Internet

También puede escuchar emisoras de radio de Internet de todo el mundo.

Notas

- Para usar esta función, la unidad debe estar conectada a Internet (pág.13). Puede comprobar si los parámetros de red (por ejemplo, la dirección IP) están correctamente asignados a la unidad en “Information” (pág.33) en el menú “Setup”.
- Es posible que no pueda recibir algunas emisoras de radio de Internet.
- La unidad utiliza el servicio de base de datos de emisoras de radio de Internet vTuner.
- Este servicio puede suspenderse sin previo aviso.

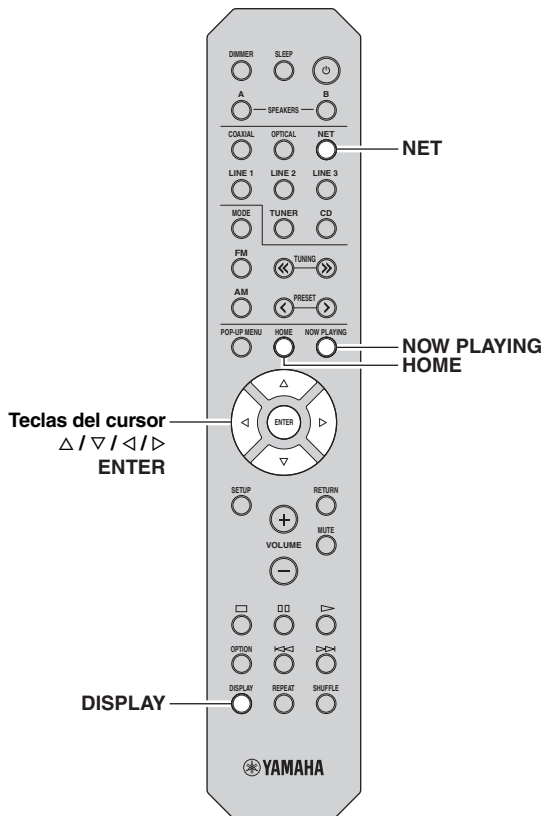

1 Pulse NET varias veces para seleccionar “NetRadio” como fuente de entrada.

La lista de emisoras aparece en el visor delantero.



Los iconos siguientes se muestran en el visualizador del panel delantero.

Icono	Contenido
①	Mostrado cuando se puede seleccionar una emisora de radio de Internet.
②	Mostrado cuando existe un nivel inferior en la carpeta actual.

2 Utilice las teclas del cursor para seleccionar un elemento y pulse ENTER.

Si hay una emisora de radio de Internet seleccionada, empieza la reproducción y se muestra la información de reproducción.



Si desea visualizar la lista de emisoras durante la reproducción, pulse HOME. Para volver a la información de reproducción, pulse NOW PLAYING.



- Para volver al estado anterior, pulse RETURN.
- Si pulsa DISPLAY repetidamente, puede alternar la información de reproducción en el visor delantero (pág.29).
- Utilice las teclas de reproducción (□) para detener la reproducción.
- Es posible que alguna información no esté disponible dependiendo de la emisora.

Registro de emisoras de radio de Internet favoritas (Bookmarks)

Al registrar sus emisoras de radio de Internet favoritas en “Bookmarks”, puede acceder a ellas rápidamente desde la carpeta “Bookmarks” en el visor delantero.

1 Seleccione cualquiera de las emisoras de radio de Internet en la unidad.

Esta operación es necesaria para registrar la emisora de radio por primera vez.

2 Compruebe el ID de vTuner de la unidad.

Puede encontrar el ID de vTuner (dirección MAC de la unidad) en “Information” (pág.33) en el menú “Setup”.

3 Acceda al sitio web de vTuner

(<http://radio.vtuner.com/>) con el navegador web de su PC e introduzca el ID de vTuner.

Puede cambiar el idioma.



Introduzca el ID de vTuner en esta área.



Para utilizar esta función, debe crear su cuenta personal. Cree la cuenta utilizando su dirección de correo electrónico.

4 Registre sus emisoras de radio favoritas.

Haga clic en el icono “Add” (♥+) situado junto al nombre de la emisora.



Para eliminar la emisora de la carpeta “Bookmarks”, seleccione “Bookmarks” en la pantalla de inicio y haga clic en el icono “Remove” (♥-) situado junto al nombre de la emisora.

Reproducción de música de iPod/iTunes a través de red (AirPlay)

La función AirPlay le permite reproducir música de iPod/iTunes en la unidad a través de la red.



Nota

Para utilizar esta función, la unidad y el PC o iPod deben estar conectados al mismo enrutador (pág.13). Puede comprobar si los parámetros de red (por ejemplo, la dirección IP) están correctamente asignados a la unidad en “Information” (pág.33) en el menú “Setup”.

AirPlay funciona con los iPhone, iPad y iPod touch con iOS 4.3.3 o una versión más reciente, Mac con OS X Mountain Lion, y Mac y PC con iTunes 10.2.2 o una versión más reciente. (en agosto de 2014)

Reproducción de contenidos musicales de iPod/iTunes

Realice el procedimiento siguiente para reproducir el contenido de música de iPod/iTunes en la unidad.

1 Encienda la unidad e inicie iTunes en el PC o muestre la pantalla de reproducción en el iPod.

Si iPod/iTunes reconoce la unidad, aparece el icono AirPlay ().



Para los iPod con iOS 7, AirPlay se muestra en Control Center. Para acceder a Control Center, deslice el dedo hacia arriba desde la parte inferior de la pantalla.

Ejemplo de iTunes



Ejemplo de iOS6

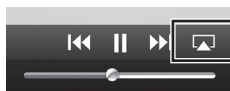

Ejemplo de iOS7



Nota

Si el icono no aparece, compruebe si la unidad y el PC/iPod están correctamente conectados al enrutador.

2 En iPod/iTunes, haga clic en (pulse) el icono AirPlay y seleccione la unidad (nombre de red de la unidad) como dispositivo de salida de audio.

Ejemplo de iTunes



Ejemplo de iOS



Nombre de red de la unidad

3 Seleccione una canción e inicie la reproducción.

La unidad selecciona automáticamente “AirPlay” como fuente de entrada e inicia la reproducción. La información de reproducción aparece en el visor delantero.







- Si pulsa DISPLAY repetidamente, puede alternar la información de reproducción en el visor delantero (pág.29).
- Puede encender automáticamente la unidad cuando comience la reproducción en iTunes o el iPod ajustando “Net Standby” (pág.33) en el menú “Setup” en “On”.
- Puede editar el nombre de red (el nombre de la unidad en la red) mostrado en iPod/iTunes en “Network Name” (pág.34) en el menú “Setup”.
- Si selecciona la otra fuente de entrada en la unidad durante la reproducción, la reproducción en iPod/iTunes se detiene automáticamente.
- Puede ajustar el volumen de la unidad desde iPod/iTunes durante la reproducción.

Precaución

- Cuando se utilizan los controles de iPod/iTunes para ajustar el volumen, el volumen puede estar más alto de lo normal. Esto podría causar daños en la unidad o en los altavoces. Si el volumen aumenta repentinamente durante la reproducción, detenga inmediatamente la reproducción en iPod/iTunes.

Utilice las siguientes teclas del mando a distancia para controlar la reproducción.

Teclas de reproducción		Reanuda la reproducción desde la pausa.
		Detiene la reproducción.
		Para la reproducción temporalmente.
		Salta hacia delante o atrás.
		
REPEAT	Cambia los ajustes de reproducción aleatoria	
SHUFFLE	Cambia los ajustes de repetición	

Nota

Para controlar la reproducción de iTunes con el mando a distancia de la unidad tiene que configurar las preferencias de iTunes para activar de antemano el control de iTunes desde altavoces remotos.

iTunes (ejemplo de versión en inglés)

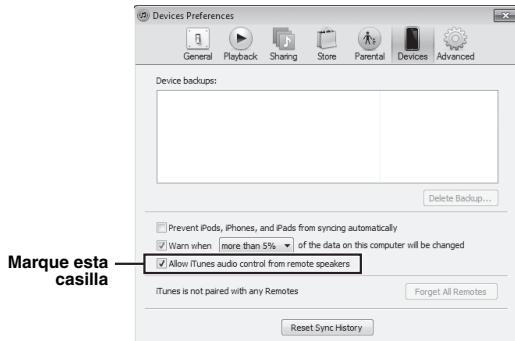

Cambio de la información del visor delantero

Al seleccionar una fuente de red como la fuente de entrada, puede alternar la información de reproducción en el visor delantero.

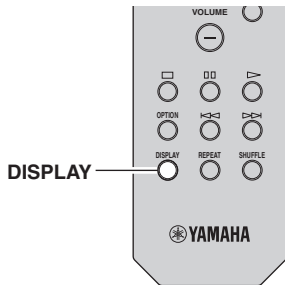

1 Pulse DISPLAY.

Cada vez que pulse la tecla, cambia el elemento que se muestra.



Unos 3 segundos después, aparece la información correspondiente para el elemento que se muestra.



Fuente de entrada	Elemento
Server AirPlay	Song (título de la canción), Artist (nombre del artista), Album (nombre del álbum), Time
Net Radio	Song (título de la canción), Album (nombre del álbum), Station (nombre de la emisora), Time
Spotify	Song (título de la canción), Artist (nombre del artista), Album (nombre del álbum)

Configuración de ajustes de reproducción de diferentes fuentes de reproducción (menú Option)

Puede configurar los ajustes de reproducción de diferentes fuentes de reproducción. Este menú permite configurar con facilidad ajustes durante la reproducción.

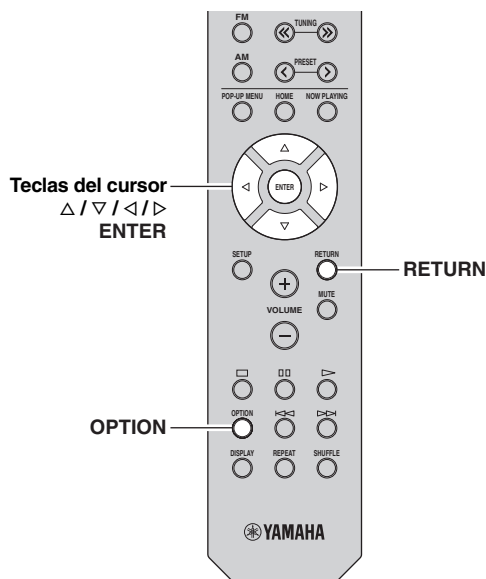

1 Pulse OPTION.



2 Utilice las teclas del cursor para seleccionar un elemento y pulse ENTER.



Para volver al estado anterior durante operaciones del menú, pulse RETURN.

3 Utilice las teclas del cursor (◀ / ▶) para seleccionar un ajuste.

4 Para salir del menú, pulse OPTION.

Elementos del menú Option



Los elementos disponibles varían según la fuente de entrada seleccionada.

Elemento	Función	Página
Input Trim	Corrige las diferencias de volumen entre las fuentes de entrada.	30
Signal Info	Muestra información sobre la señal de audio.	30
Auto Preset	Registra automáticamente las emisoras de FM con señales intensas como preajustes.	18
Clear Preset	Borra las emisoras de radio registradas en los números de preajuste.	19
TrafficProgram	Busca automáticamente una emisora de información de tráfico.	20
Repeat	Configura el ajuste de repetición para el servidor multimedia.	24
Shuffle	Configura el ajuste de reproducción aleatoria para el servidor multimedia.	24
AutoPowerStdby	Define el tiempo de la función de espera automática en cada entrada.	31

■ Input Trim

Corrige las diferencias de volumen entre las fuentes de entrada. Si le molestan las diferencias de volumen al cambiar de fuente de entrada, use esta función para que no se produzcan.



Este ajuste se aplica a cada fuente de entrada por separado.

Gama de ajustes

De -10 a +10 (incrementos de 1,0 dB)

Predeterminado

0

■ Signal Info

Muestra información sobre la señal de audio.

Opciones

Format	Formato de audio de la señal de entrada
Sampling	Número de muestras por segundo de la señal digital de entrada



Para alternar la información en el visor delantero, pulse las teclas del cursor (△ / ▽) repetidamente.

■ AutoPowerStdby

Define el tiempo de la función de espera automática en cada entrada. Si no utiliza la unidad durante el tiempo especificado, ésta entrará automáticamente en modo de espera.

Off	No pone la unidad en modo de espera automáticamente.
20 minutes*, 2 hours, 4 hours, 8 hours*, 12 hours	<p>Para fuentes de red (Spotify, Server, Net Radio o AirPlay) Pone la unidad en modo de espera cuando no se ha utilizado durante el tiempo especificado y el contenido de audio se ha detenido/puesto en pausa.</p> <p>Para otras fuentes de entrada Si no utiliza la unidad durante el tiempo especificado, ésta cambiará al modo de espera.</p>

* Spotify, Server, Net Radio y AirPlay se ha ajustado en 20 minutos de forma predeterminada. El resto de entradas se han ajustado en 8 horas de forma predeterminada.



Antes de que la unidad pase al modo de espera, aparece “AutoPowerStdby” en el visor delantero y comienza una cuenta atrás de 30 segundos.

Configuración de varias funciones (menú Setup)

Puede configurar las distintas funciones de la unidad.

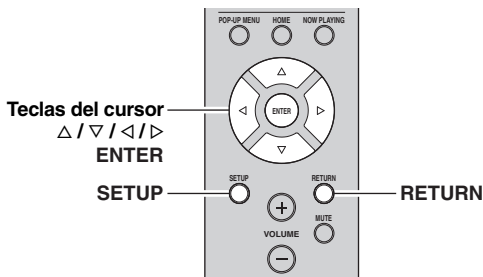

1 Pulse SETUP.



2 Utilice las teclas del cursor (Δ / ▽) para seleccionar un menú.



3 Pulse ENTER.



4 Utilice las teclas del cursor (◀ / ▶) para seleccionar un ajuste y pulse ENTER.



Para volver al estado anterior durante operaciones del menú, pulse RETURN.

5 Salga del menú pulsando SETUP.

Elementos del menú Setup

Elemento de menú	Función	Página
Network Setup	Information	Muestra la información de red sobre la unidad. 33
	IP Address	Configura los parámetros de red (como, por ejemplo, la dirección IP). 33
	MAC Filter	Filtro. Ajusta el filtro de dirección MAC para limitar el acceso a la unidad desde otros dispositivos de red. 33
	DMC Control	Selecciona si se permite que un Digital Media Controller (DMC) compatible con DLNA controle la reproducción. 33
	Net Standby	Selecciona si se activa/desactiva la función que enciende la unidad mediante comandos desde otros dispositivos de red. 33
	Network Name	Edita el nombre de red (el nombre de la unidad en la red) mostrado en otros dispositivos de red. 34
	Update	Actualiza el firmware a través de la red. 34
Tone Control	Ajuste de la respuesta de las frecuencias altas y bajas. 34	
Balance	Ajuste del balance de salida de sonido de los altavoces izquierdo y derecho. 34	
Max Volume	Ajusta el volumen máximo para evitar un volumen excesivamente alto. 34	
Initial Volume	Ajusta el volumen inicial para cuando se encienda este receptor. 34	
DC OUT	Selecciona cómo se suministra la energía a través de la toma DC OUT. 34	

Network Setup

Configura los ajustes de la red.

Information

Muestra la información de red sobre la unidad.

NewFwAvailable	Aparece si hay disponible una actualización del firmware de esta unidad (pág.36).
Status	Estado de conexión de la toma NETWORK
MAC	Dirección MAC
IP	Dirección IP
Subnet	Máscara de red secundaria
Gateway	Dirección IP de la puerta predeterminada
DNS(P)	Dirección IP del servidor DNS primario
DNS(S)	Dirección IP del servidor DNS secundario
vTunerID	ID de la radio de Internet (vTuner)

IP Address

Configura los parámetros de red (como, por ejemplo, la dirección IP).

DHCP

Selecciona si se utiliza un servidor DHCP.

Off	No utiliza un servidor DHCP. Configure manualmente los parámetros de red. Para conocer más detalles, consulte "Ajustes manuales de red".
On (prede-terminado)	Utiliza un servidor DHCP para obtener automáticamente los parámetros de red de la unidad (como la dirección IP).

Ajustes manuales de red

1 Ajuste "DHCP" en "Off".

2 Utilice las teclas del cursor (Δ / ▽) para seleccionar un tipo de parámetro.

Address	Especifica una dirección IP.
Subnet Mask	Especifica una máscara de red secundaria.
Default Gateway	Especifica la dirección IP de la puerta predeterminada.
DNS Server(P)	Especifica la dirección IP del servidor DNS primario.
DNS Server(S)	Especifica la dirección IP del servidor DNS secundario.

3 Utilice las teclas del cursor (◀ / ▶) para seleccionar la posición de edición.



(Ejemplo: ajuste de la dirección IP)

Utilice las teclas del cursor (◀ / ▶) para alternar entre segmentos (Address1, Address2...) de la dirección.

4 Utilice las teclas del cursor (Δ / ▽) para cambiar un valor.

5 Para salir del menú, pulse SETUP.

MAC Filter

Ajusta el filtro de dirección MAC para limitar el acceso a la unidad desde otros dispositivos de red.

Filter

Activa/desactiva el filtro de dirección MAC.

Off (prede-terminado)	Desactiva el filtro de dirección MAC.
On	Activa el filtro de dirección MAC. En "MAC Address 01-10", especifique las direcciones MAC de los dispositivos de red a los que se permitirá acceder a la unidad.

Ajustes de filtro de dirección MAC

1 Ajuste "Filter" en "On".

2 Utilice las teclas del cursor (Δ / ▽) para seleccionar un número de dirección MAC (de 01 a 10).

3 Utilice las teclas del cursor (◀ / ▶) para mover la posición de edición y las teclas del cursor (Δ / ▽) para seleccionar un valor.

4 Para salir del menú, pulse SETUP.



Cuando utilice "AirPlay" (pág.27) y "DMC Control" (pág.33), no podrá limitar el acceso desde los dispositivos de red independientemente del filtro de dirección MAC.

DMC Control

Selecciona si se permite que un Digital Media Controller (DMC) compatible con DLNA controle la reproducción.

Disable	No permite que un DMC controle la reproducción.
Enable (prede-terminado)	Permite que un DMC controle la reproducción.



Un Digital Media Controller (DMC) es un dispositivo que puede controlar otros dispositivos de red a través de ésta. Cuando esta función está activada, se puede controlar la reproducción de la unidad desde los DMC (como Windows Media Player 12) en la misma red.

Net Standby

Selecciona si la unidad se puede encender desde otros dispositivos de red (red en espera).

Off (prede-terminado)	Desactiva la función de red en espera.
On	Activa la función de red en espera. (La unidad consume más potencia que cuando está seleccionado "Off").

■ Network Name

Edita el nombre de red (el nombre de la unidad en la red) mostrado en otros dispositivos de red.

1 Seleccione "Network Name".



2 Pulse ENTER para acceder a la pantalla de edición de nombre.



Nombre de red

3 Utilice las teclas del cursor (</>) para mover la posición de edición y las teclas del cursor (↑/↓) para seleccionar un carácter.



4 Para confirmar el nombre nuevo, pulse ENTER.

5 Para salir del menú, pulse SETUP.

■ Update

Actualiza el firmware a través de la red.

Perform Update	Inicia el proceso para actualizar el firmware de la unidad. Para obtener más información, consulte "Actualización del firmware de la unidad a través de la red" (pág.36).
Version	Muestra la versión de firmware instalada en la unidad.
ID	Muestra el número de ID del sistema.

Tone Control

Ajuste de la respuesta de las frecuencias altas y bajas.

Bass	Cuando note que no hay suficientes graves (sonido de frecuencia baja). Rango de control: de -10 a +10 (20 Hz)
Treble	Cuando note que no hay suficientes agudos (sonido de frecuencia alta). Rango de control: de -10 a +10 (20 kHz)

Balance

Ajusta el balance de salida de sonido de los altavoces izquierdo y derecho para compensar el desequilibrio del sonido provocado por la posición de los altavoces o por las condiciones de escucha de la habitación.

Rango de control

De L+10 a R+10



Para obtener más información, consulte "Ajuste del balance de altavoces" (pág.16).

Max Volume

Ajusta el volumen máximo para evitar un volumen excesivamente alto.

Gama de ajustes

De 1 a 99 (incrementos de 1 paso), Max

Predeterminado

Max

Initial Volume

Ajusta el volumen inicial cuando se encienda el receptor.

Gama de ajustes

Off, Mute, de 1 a 99 (incrementos de 1 paso), Max

Predeterminado

Off

DC OUT

Configura el ajuste de la toma DC OUT.

PowerMode

Selecciona el modo de suministro de energía al accesorio AV de Yamaha conectado a la toma DC OUT.

Con (predeterminado)	Suministra energía a través de la toma DC OUT de forma continua, tanto si la unidad está encendida como si está en espera.
Sync	Suministra energía a través de la toma DC OUT solo si la unidad está encendida.

Configuración de los ajustes del sistema (menú ADVANCED SETUP)

Configurar los ajustes de sistema de la unidad mientras visualiza el visor delantero.

1 Apague la unidad.

2 Mientras mantiene pulsado RETURN en el panel delantero, pulse ⏻ (alimentación).

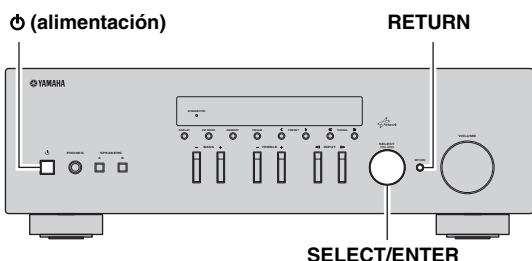

3 Gire SELECT/ENTER para seleccionar un elemento.

4 Pulse SELECT/ENTER para seleccionar un ajuste.

5 Pulse ⏻ (alimentación) para apagar y volver a encender la unidad.

Los nuevos ajustes tendrán efecto.

Elementos del menú ADVANCED SETUP

Elemento	Función	Página
INIT	Restablece los ajustes predeterminados.	35
UPDATE	Actualiza el firmware.	35
VERSION	Comprueba la versión de firmware instalada actualmente en la unidad.	35

Restablecimiento de los ajustes predeterminados (INIT)

INIT CANCEL

Restablece los ajustes predeterminados para la unidad.

Opciones

ALL	Restablece los ajustes predeterminados para la unidad.
CANCEL	No realiza una inicialización.

Actualización del firmware (UPDATE)

UPDATE . . . NETWORK

Se lanzará nuevo firmware con funciones adicionales o mejoras de productos, según sea necesario. Si la unidad está conectada a Internet, puede descargar el firmware a través de la red. Para conocer más detalles, consulte la información que se suministra con las actualizaciones.

Procedimiento de actualización del firmware

No realice este procedimiento, a menos que sea necesario actualizar el firmware. Asimismo, asegúrese de leer la información que se suministra con las actualizaciones antes de actualizar el firmware.

1 Cuando se muestre “NETWORK” en el visor delantero, pulse RETURN para iniciar la actualización del firmware.



Si la unidad detecta un firmware más reciente en la red, “NewFwAvailable” aparecerá como el elemento de menú “Information” en “Network Setup”. En este caso, también puede actualizar el firmware de la unidad siguiendo el procedimiento que se describe en “Actualización del firmware de la unidad a través de la red” (pág.36).

Comprobación de la versión del firmware (VERSION)

VERSION xx . xx

Compruebe la versión de firmware instalada actualmente en la unidad.



- También puede comprobar la versión del firmware en “Update” (pág.34) en el menú “Setup”.
- Pueden transcurrir unos instantes hasta que aparezca la versión del firmware.

Actualización del firmware de la unidad a través de la red

Se lanzará nuevo firmware con funciones adicionales o mejoras de productos, según sea necesario. Cuando hay disponible un firmware más reciente, se muestra “New Firm” durante un rato si la unidad está encendida. Siga los pasos siguientes para actualizar el firmware.

The LCD display shows the text "New Firm" on the top line and "Please Update!" on the bottom line in a pixelated font.

Nota

No controle la unidad ni desconecte el cable de alimentación o el cable de red durante la actualización del firmware. La actualización de firmware tarda unos 20 minutos o más (dependiendo de la velocidad de conexión de Internet).

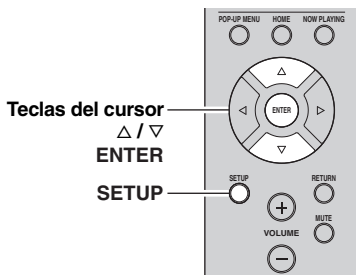

1 Pulse SETUP.

2 Utilice las teclas del cursor para seleccionar “Network Setup” y pulse ENTER.

3 Utilice las teclas del cursor para seleccionar “Information” y pulse ENTER.

Si hay disponible un firmware más reciente, “NewFwAvailable” aparecerá en el visor delantero.

The LCD display shows "Firmware" on the top line and "NewFwAvailable" on the bottom line. A small "SP A" indicator is visible in the top right corner.

4 Pulse RETURN para volver al estado anterior.

5 Utilice las teclas del cursor para seleccionar “Update” y pulse ENTER.

The LCD display shows "Network" on the top line and "Perform Update" on the bottom line. A small "SP A" indicator is visible in the top right corner.

6 Para iniciar la actualización del firmware, pulse ENTER.

La unidad se reinicia y la actualización del firmware comienza.



Para cancelar la operación sin actualizar el firmware, pulse SETUP.

7 Si aparece “UPDATE SUCCESS” en el visor delantero, pulse  (alimentación) en el panel delantero.

Ha finalizado la actualización del firmware.

Resolución de problemas

Consulte el siguiente cuadro cuando esta unidad no funcione bien. Si el problema que tiene no aparece en la lista a continuación, o si las instrucciones no le sirven de ayuda, ajuste esta unidad en el modo de espera, desconecte el cable de alimentación y póngase en contacto con el centro de atención al cliente o concesionario Yamaha autorizado más cercano.

■ General

Problema	Causa	Remedio	Vea la página
El equipo no se enciende.	El circuito de protección se ha activado tres veces consecutivas. Si la unidad está en esta condición, el indicador de espera de la unidad parpadea cuando intenta activar la alimentación.	Como precaución de seguridad, la capacidad para activar la alimentación está desactivada. Póngase en contacto con su centro Yamaha de atención al cliente o concesionario para solicitar una reparación.	—
	El cable de alimentación no está conectado o el conector no se ha insertado completamente.	Conecte el cable de alimentación firmemente.	—
	Los circuitos de protección se han activado al detectar un cortocircuito, etc.	Compruebe que los cables del altavoz no se tocan y vuelva a encender la unidad.	10
	Esta unidad ha sido expuesta a una descarga eléctrica externa intensa (rayo o electricidad estática intensa).	Ajuste esta unidad al modo de espera, desconecte el cable de alimentación, vuelva a conectarlo al cabo de 30 segundos y utilícelo normalmente.	—
El equipo no se apaga.	El microprocesador interno se ha bloqueado debido a una descarga eléctrica externa (como un rayo o electricidad estática excesiva) o a una caída de la tensión de la fuente de alimentación.	Mantenga pulsado \odot (alimentación) en el panel delantero durante más de 15 segundos para reiniciar la unidad. (Si el problema persiste, desconecte el cable de alimentación de la toma de CA y vuelva a enchufarlo).	—
No se escucha sonido.	Conexión incorrecta de cables de salida o de entrada.	Conecte los cables correctamente. Si el problema persiste, es posible que los cables estén defectuosos.	10
	No se ha seleccionado ninguna fuente de entrada adecuada.	Seleccione una fuente de entrada adecuada con el selector INPUT del panel delantero (o con una de las teclas de selección de entradas del mando a distancia).	15
	Los interruptores SPEAKERS A/B no están ajustados correctamente.	Active SPEAKERS A o SPEAKERS B.	15
	Las conexiones de los altavoces no son seguras.	Asegure las conexiones.	10
	La salida se ha silenciado.	Desactive la función de silencio.	8
	El ajuste Max Volume o Initial Volume está ajustado demasiado bajo.	Ajuste un valor más alto.	34
	El componente correspondiente a la fuente de entrada seleccionada está apagado o no se reproduce.	Encienda el componente y asegúrese de que se está reproduciendo.	—
	La salida de audio de un dispositivo conectado a una entrada de audio digital (tomas COAXIAL/OPTICAL) se ha configurado en un ajuste distinto de PCM.	Ajuste la salida de audio del dispositivo conectado en PCM.	—

Problema	Causa	Remedio	Vea la página
El sonido desaparece de repente.	Los circuitos de protección se han activado al detectar un cortocircuito, etc.	Ajuste la impedancia de los altavoces para que coincida con la de sus altavoces.	11
		Compruebe que los cables del altavoz no se tocan y vuelva a encender la unidad.	10
	La unidad se ha calentado demasiado.	Asegúrese de que las aberturas en el panel superior no están bloqueadas.	—
	La función de standby automático ha apagado esta unidad.	Cambie la función de standby automático (“AutoPowerStdby” en el menú “Option”) a un ajuste más largo o apáguela.	31
Solo se escucha el altavoz de un lado.	Conexión incorrecta de los cables.	Conecte los cables correctamente. Si el problema persiste, es posible que los cables estén defectuosos.	10
	Ajuste incorrecto del balance de altavoces.	Ajuste el balance de altavoces en la posición adecuada en el menú “Setup”.	16
No hay graves ni sensación ambiental.	Los cables + y – se han conectado al revés en el amplificador o en los altavoces.	Conecte los cables de los altavoces con la fase correcta + y –.	10
Se oye un sonido de zumbido.	Conexión incorrecta de los cables.	Conecte las tomas de audio con firmeza. Si el problema persiste, es posible que los cables estén defectuosos.	10
	No hay conexión entre el tocadiscos y el terminal GND.	Establezca la conexión GND entre el tocadiscos y esta unidad.	10
El sonido se degrada al utilizar los auriculares conectados al reproductor de CD o a la pletina de cinta conectados a esta unidad.	Se ha apagado la unidad o está en modo de espera.	Encienda esta unidad.	15

■ **Sintonizador**

Problema	Causa	Remedio	Vea la página	
La recepción de FM estéreo tiene ruidos.	Las características particulares de las emisiones de FM estéreo que se están recibiendo pueden causar este problema cuando el transmisor está muy lejos o la entrada de la antena es deficiente.	Verifique las conexiones de la antena. Intente utilizar una antena de FM direccional de alta calidad.	12	
		Cambie al modo monoaural.	17	
	Hay distorsión y no se puede obtener una buena recepción a pesar de utilizar una buena antena de FM.	Hay interferencia de trayectorias múltiples.	Ajuste la posición de la antena para eliminar la interferencia de trayectorias múltiples.	—
	La emisora deseada no se puede sintonizar con el método de sintonización automática.	La señal es demasiado débil.	Intente utilizar una antena de FM direccional de alta calidad.	12
Pruebe a utilizar el método de sintonización manual.			17	
FM/AM Se muestra NO PRESETS.	No se registra ninguna emisora presintonizada.	Registre las emisoras que desee escuchar como emisoras presintonizadas.	18	

AM	La emisora deseada no se puede sintonizar con el método de sintonización automática.	La señal es débil o las conexiones de la antena están flojas.	Apriete las conexiones de la antena de AM y oriéntela para obtener la mejor recepción. Pruebe a utilizar el método de sintonización manual.	— 17
	La presintonización automática de emisoras no funciona.	La presintonización automática de emisoras no está disponible para emisoras de AM.	Utilice la presintonización manual de emisoras.	18
	Se oye un ruido continuo de siseo y crepitación.	Los ruidos pueden deberse a relámpagos, fluorescentes, motores, termostatos y otros equipos eléctricos.	Utilice una antena exterior y un cable de tierra. Esto ayudará algo, pero será difícil eliminar todo el ruido.	—
	Hay ruidos de zumbidos y silbidos.	Se está utilizando cerca un aparato de TV.	Separe esta unidad del aparato de TV.	—

■ Red

Problema	Causa	Remedio	Vea la página
La función de red no funciona.	Los parámetros de red (dirección IP) no están bien configurados.	Active la función del servidor DHCP en su enrutador y ajuste "DHCP" en el menú "Setup" en "On" en la unidad. Si desea configurar los parámetros de la red manualmente, asegúrese de que utiliza una dirección IP distinta de la que usan otros dispositivos conectados a su red.	33
La unidad no detecta el PC.	El ajuste de uso compartido de contenidos multimedia no es correcto.	Configure el ajuste de uso compartido y seleccione la unidad como dispositivo en el que se comparte contenido musical.	—
	Algunos programas de seguridad instalados en el PC bloquean el acceso de la unidad al PC.	Compruebe los ajustes del programa de seguridad instalado en el PC.	—
	La unidad y el PC no se encuentran en la misma red.	Compruebe las conexiones de red y los ajustes del enrutador y, a continuación, conecte la unidad y el PC a la misma red.	13
	El filtro de dirección MAC está activado en la unidad.	En "MAC Filter" en el menú "Setup", desactive el filtro de dirección MAC o especifique la dirección MAC del PC para que pueda acceder a la unidad.	33
Los archivos del PC no se pueden ver o reproducir.	La unidad o el servidor multimedia no admite los archivos.	Utilice el formato de archivo admitido por la unidad y por el servidor multimedia. Para obtener información sobre los formatos de archivo admitidos por la unidad, consulte "Reproducción de música almacenada en servidores multimedia (PC/NAS)".	22
La radio de Internet no puede reproducir.	En este momento la emisora de radio por Internet seleccionada no está disponible.	Es posible que se haya producido un problema de red con la emisora de radio o que se haya interrumpido el servicio. Pruebe esa emisora en otro momento o seleccione otra emisora.	—
	En estos momentos, la emisora de radio por Internet seleccionada emite silencio.	Algunas emisoras de radio por Internet emiten silencio durante algunos momentos del día. Pruebe esa emisora en otro momento o seleccione otra emisora.	—
	El acceso a esta red está restringido por los ajustes de firewall de los dispositivos de red (como, por ejemplo, el enrutador).	Compruebe los ajustes de firewall de los dispositivos de red. La radio por Internet solo puede reproducirse cuando pasa por el puerto asignado por cada emisora de radio. El número de puerto varía en función de la emisora de radio.	—

Problema	Causa	Remedio	Vea la página
La aplicación “Network Player Controller” para teléfono inteligente o tablet no detecta la unidad.	El filtro de dirección MAC está activado en la unidad.	En “MAC Filter” de “Network Setup”, desactive el filtro de dirección MAC o especifique la dirección MAC del teléfono inteligente o tablet para que pueda acceder a la unidad.	33
	La unidad y el teléfono inteligente o tablet no se encuentran en la misma red.	Compruebe las conexiones de red y los ajustes del enrutador y, a continuación, conecte la unidad y teléfono inteligente o tablet a la misma red.	—
La actualización del firmware a través de la red ha fallado.	Es posible que no se pueda realizar en función del estado de la red.	Vuelva a actualizar el firmware a través de la red.	35

■ **Mando a distancia**

Problema	Causa	Remedio	Vea la página
El mando a distancia no funciona correctamente.	La distancia o el ángulo son incorrectos.	El mando a distancia tiene un alcance máximo de 6 m y una inclinación máxima de 30 grados con respecto al eje del panel delantero.	9
	El sensor del mando a distancia de esta unidad está sometido a la luz solar directa o a iluminación intensa (lámpara fluorescente de tipo inverso, por ejemplo).	Coloque la unidad en otro lugar.	—
	Las pilas están casi agotadas.	Sustituya las pilas.	—
	Aunque el código del mando a distancia esté bien ajustado, algunos modelos no responden al mando a distancia.	Use el mando a distancia suministrado para los componentes.	—
	No ha pulsado la tecla de selección de entrada correspondiente al componente que intenta controlar.	Pulse la tecla de selección de entrada correspondiente al componente que intenta controlar y, a continuación, pulse las teclas deseadas del mando a distancia.	—

Indicaciones de error que se muestran en el visor delantero

Mensaje	Causa	Remedio
Access denied	El acceso al PC se ha denegado.	Configure los ajustes de uso compartido y seleccione la unidad como dispositivo en el que se comparte un contenido musical (pág.22).
Access error	Hay un problema con la trayectoria de la señal desde la red hasta la unidad.	Asegúrese de que el enrutador y el módem estén encendidos.
		Compruebe la conexión entre la unidad y el enrutador (o nodo) (pág.13).
Check SP Wires	Se produce un cortocircuito en los cables de los altavoces.	Retuerza con firmeza los hilos expuestos de los cables y vuelva a conectarlos correctamente a la unidad y a los altavoces.
No content	No hay archivos que puedan reproducirse en la carpeta seleccionada.	Seleccione una carpeta que contenga archivos compatibles con la unidad.
Please wait	La unidad se está preparando para conectar a la red.	Espere hasta que desaparezca el mensaje. Si el mensaje se mantiene durante más de 3 minutos, apague la unidad y vuelva a encenderla.
Unable to play	La unidad no puede reproducir las canciones almacenadas en el iPod por algún motivo.	Compruebe los datos de la canción. Si ésta no se puede reproducir en el propio iPod, puede deberse a que los datos de la canción o el área de almacenamiento están dañados.
	La unidad no puede reproducir las canciones almacenadas en el PC por algún motivo.	Compruebe si el formato de los archivos que intenta reproducir es compatible con la unidad. Para obtener información sobre los formatos admitidos por la unidad, consulte “Reproducción de música almacenada en servidores multimedia (PC/NAS)” (pág.22). Si la unidad admite el formato de archivo, pero no puede reproducir ningún archivo, puede que la red esté sobrecargada con tráfico denso.
Version error	La actualización del firmware ha fallado.	Vuelva a actualizar el firmware.

Marcas comerciales



AirPlay funciona con los iPhone, iPad y iPod touch con iOS 4.3.3 o una versión más reciente, Mac con OS X Mountain Lion, y Mac y PC con iTunes 10.2.2 o una versión más reciente.

AirPlay, iPad, iPhone, iPod touch, iTunes y Retina son marcas comerciales de Apple Inc., registradas en los EE. UU. y en otros países.

iPad Air y iPad mini son marcas comerciales de Apple Inc.



Fraunhofer Institut
Integrierte Schaltungen

Tecnología de codificación de audio MPEG Layer-3 con licencia de Fraunhofer IIS and Thomson.



DLNA™ y DLNA CERTIFIED™ son marcas comerciales o marcas registradas de Digital Living Network Alliance. Todos los derechos reservados. El uso no autorizado está estrictamente prohibido.

Windows™

Windows es una marca comercial registrada de Microsoft Corporation en los EE. UU. y en otros países.

Internet Explorer, Windows Media Audio y Windows Media Player son marcas comerciales o marcas comerciales Microsoft Corporation en los Estados Unidos y/o en otros países.

Android™

Android es marca comercial de Google Inc.



Este receptor soporta las conexiones de red.

Especificaciones

SECCIÓN DE AUDIO

- Potencia de salida RMS mínima
(de 40 Hz a 20 kHz, 0,2% THD, 8 Ω)
[Modelos de EE. UU., Canadá, general, Corea, Australia,
Reino Unido y Europa] 100 W + 100 W
[Modelo de Asia] 85 W + 85 W
- Potencia dinámica por canal (IHF) (8/6/4/2 Ω)
..... 125/150/165/180 W
- Potencia máxima por canal [solo modelo de Europa]
(1 kHz, 0,7% THD, 4 Ω) 115 W
- Potencia IEC [solo modelo de Europa]
(1 kHz, 0,2% THD, 8 Ω) 110 W
- Factor de amortiguación (SPEAKERS A)
1 kHz, 8 Ω 120 o más
- Potencia de salida efectiva máxima (JEITA)
(1 kHz, 10% THD, 8 Ω)
[Modelo general] 140 W o más
[Modelo de Asia] 125 W o más
- Sensibilidad de entrada/impedancia de entrada
CD, etc. 500 mV/47 kΩ
- Señal de entrada máxima
CD, etc. (1 kHz, 0,5% THD) 2,2 V o más
- Nivel de salida/impedancia de salida
CD, etc. (entrada a 1 kHz, 500 mV)
REC OUT 500 mV/2,2 kΩ
PHONES (8 Ω de carga) 470 mV/470 Ω
- Respuesta de frecuencia
CD, etc. (de 20 Hz a 20 kHz) 0 ± 0,5 dB
CD, etc. (de 10 Hz a 100 kHz) 0 +0,5/-3,0 dB
- Distorsión armónica total
CD, etc. a SPEAKERS
(de 20 Hz a 20 kHz, 50,0 W, 8 Ω) 0,2% o menos
- Relación señal a ruido (red IHF-A)
CD, etc. (entrada cortocircuitada, 500 mV) 100 dB o más
- Ruido residual (red IHF-A) 70 μV
- Separación de canales
CD, etc. (entrada de 5,1 kΩ cortocircuitada, 1/10 kHz)
..... 65/50 dB o más
- Características de control de tono
BASS
Potenciador/corte (50 Hz) ± 10 dB
TREBLE
Potenciador/corte (20 kHz) ± 10 dB
- Entrada digital
OPTICAL
COAXIAL
Compatibilidad con frecuencia de muestra de audio
..... 32/44,1/48/88,2/96/176,4/192 kHz

SECCIÓN DE FM

- Gama de sintonización
[Modelos de EE. UU. y Canadá] De 87,5 a 107,9 MHz
[Modelos de Asia y general]
..... De 87,5/87,50 a 108,0/108,00 MHz
[Modelos de Reino Unido, Europa, Corea y Australia]
..... De 87,50 a 108,00 MHz
- Umbral de silenciamiento de 50 dB (IHF, 1 kHz, 100% MOD.)
Mono 3,0 μV (20,8 dBf)
- Relación señal a ruido (IHF)
Mono/estéreo 72 dB/70 dB
- Distorsión armónica (1 kHz)
Mono/estéreo 0,3%/0,5%
Entrada de antena 75 Ω desequilibrada

SECCIÓN DE AM

- Gama de sintonización
[Modelos de EE. UU. y Canadá] De 530 a 1710 kHz
[Modelos de Asia y general] De 530/531 a 1710/1611 kHz
[Modelos de Reino Unido, Europa, Corea y Australia]
..... De 531 a 1611 kHz

GENERALIDADES

- Fuente de alimentación
[Modelos de EE. UU. y Canadá] 120 V CA, 60 Hz
[Modelo general] 110-120/220-240 V CA, 50/60 Hz
[Modelo de Corea] 220 V CA, 60 Hz
[Modelo de Australia] 240 V CA, 50 Hz
[Modelos de Reino Unido y Europa] 230 V CA, 50 Hz
[Modelo de Asia] 220-240 V CA, 50/60 Hz
- Consumo eléctrico
[Modelos de EE. UU., Canadá, general, Corea, Australia,
Reino Unido y Europa] 200 W
[Modelo de Asia] 165 W
- Consumo eléctrico en espera 0,1 W
Red en espera activada 2,0 W
- Dimensiones (An. × Al. × Pr.) 435 × 141 × 333 mm
- Peso 6,95 kg

*Las especificaciones están sujetas a cambios sin previo aviso.

Índice

A	Formato de archivos de audio (PC/NAS)	22
Actualización del firmware	36	
Actualización del firmware (red).....	35, 36	
AirPlay.....	27	
Auriculares	5	
Auto Power Standby (menú Option).....	30	
Auto Preset (radio FM, menú Option).....	18	
AutoPowerStdby (menú Option).....	30	
B		
Balance (menú Setup).....	16, 34	
BASS (control de tono).....	16	
Bi-Amp (conexiones de los altavoces).....	11	
Bookmark (radio de Internet).....	25	
C		
Cable CAT-5	13	
Cable de red.....	13	
Cable de red STP.....	13	
Cambio de la información (visor delantero).....	29	
Clear Preset (radio FM/AM, menú Option).....	19	
Clock Time (Radio Data System).....	20	
Comprobación de la versión del firmware	34, 35	
Conexión de cables de los altavoces	11	
Conexión de dispositivo de audio	10	
Conexión de dispositivos de grabación	10	
Conexión de enrutador	13	
Conexión de la antena de AM.....	12	
Conexión de la antena de FM.....	12	
Conexión de NAS (Network Attached Storage)	13	
Conexión de PC.....	13	
Conexión de red.....	13	
Conexión del cable de alimentación.....	13	
Conexión del dispositivo de reproducción	10	
Configuración del uso compartido de medios.....	22	
D		
DC OUT (menú Setup).....	34	
Default Gateway (Information, menú Setup).....	33	
Default Gateway (IP Address, menú Setup).....	33	
DHCP (IP Address, menú Setup).....	33	
Digital Media Controller (DMC).....	33	
DLNA.....	22	
DMC Control (Network Setup, menú Setup).....	33	
DNS Server (Information, menú Setup).....	33	
DNS Server (IP Address, menú Setup).....	33	
Doble cable (conexiones de los altavoces).....	11	
E		
Escucha de radio AM	17	
Escucha de radio de Internet.....	25	
Escucha de radio FM.....	17	
F		
Filter (MAC Filter, menú Setup).....	33	
Format (Signal Info, menú Option).....	30	
G		
Gateway	33	
I		
ID (Network Setup, menú Setup)	34	
ID de vTuner (Information, menú Setup).....	33	
Indicación de error	41	
Indicador (nombres y funciones de las piezas).....	6	
Indicador de alimentación (panel delantero)	5	
Indicador de altavoces (visor delantero).....	6	
Información de Radio Data System.....	20	
Información de red.....	33	
Información del tráfico (Radio Data System).....	20	
Información sobre la señal.....	30	
Information (Network Setup, menú Setup).....	33	
INIT (menú ADVANCED SETUP)	35	
Initial Volume (menú Setup)	34	
Input trim (menú Option).....	30	
IP Address (Information, menú Setup).....	33	
IP Address (Network Setup, menú Setup).....	33	
M		
MAC Address (Information, menú Setup)	33	
MAC Address (MAC Filter, menú Setup).....	33	
MAC Filter (Network Setup, menú Setup).....	33	
Mando a distancia (nombres y funciones de las piezas)	8	
Manejo de reproducción básico	15	
Max Volume (menú Setup).....	34	
Menú ADVANCED SETUP	35	
Menú Option.....	30	
Menú Setup.....	32	
N		
Net Standby (Network Setup, menú Setup).....	33	
Network Name (Network Setup, menú Setup)	34	
Network Setup (menú Setup).....	33	
Network Update (Network Setup, menú Setup)	34	
NewFwAvailable	36	
P		
Panel trasero (nombres y funciones de las piezas)	7	
Perform Update (Network Setup, menú Setup).....	34	
Pilas.....	9	
Power Mode (DC OUT, menú Setup)	34	
Presintonización automática de emisoras (radio FM)....	18	
Presintonización de emisoras (radio FM/AM).....	18	
Presintonización manual de emisoras (radio FM/AM)	18	
Program Service (Radio Data System)	20	
Program Type (Radio Data System).....	20	
R		
Radio Data System (radio FM).....	20	
Radio Text (Radio Data System).....	20	

Rango del mando a distancia	9
Recepción mono (radio FM).....	17
Renombrar (nombre de red).....	34
Repetición (PC/NAS)	24
Reproducción aleatoria (PC/NAS)	24
Reproducción de contenido de iTunes (AirPlay).....	27
Reproducción de contenido de PC.....	22
Reproducción de contenido del iPod (AirPlay).....	27
Reproducción de contenido NAS	22

S

Sampling (Signal Info, menú Option)	30
Selección de emisora presintonizada (radio FM/AM)...	19
Signal Info (menú Option).....	30
Sintonización de Radio Data System.....	20
Sintonización de radio FM/AM	17
Spotify.....	21
Status (Information, menú Setup).....	33
Subnet Mask (Information, menú Setup).....	33
Subnet Mask (IP Address, menú Setup)	33

T

Tecla de selección de entrada	8
Tecla DIMMER (visor delantero)	6
Tecla DISPLAY.....	5, 8, 29
Tecla HOME (PC/NAS).....	23
Tecla HOME (radio de Internet).....	25
Tecla MODE.....	8
Tecla MUTE	8
Tecla NOW PLAYING (PC/NAS).....	23
Tecla NOW PLAYING (radio de Internet)	25
Tecla OPTION.....	8
Tecla SETUP	8
Tecla SLEEP.....	16
Temporizador para dormir.....	16
Toma AUDIO	7, 10
Toma COAXIAL	7, 10
Toma DC OUT	7
Toma OPTICAL	7
Toma PHONES	5
Toma REC (REC OUT).....	10
TP (Traffic Program)	20
Traffic Program (radio FM, menú Option).....	20
Transmisor de señal del mando a distancia (mando a distancia).....	8
TREBLE (control de tono)	16

U

UPDATE (menú ADVANCED SETUP)	35
Update (Network Setup)	34

V

VERSION (menú ADVANCED SETUP).....	35
Version (Network Setup, menú Setup).....	34
Visualización de información (visor delantero)	6
Volume trim (menú Option).....	30

Let op: Lees het volgende voor u dit toestel in gebruik neemt.

- 1 Om er zeker van te kunnen zijn dat u de optimale prestaties uit uw toestel haalt, dient u deze handleiding zorgvuldig door te lezen. Bewaar de handleiding op een veilige plek zodat u er later nog eens iets in kunt opzoeken.
- 2 Installeer dit toestel op een goed geventileerde, koele, droge, schone plek – uit direct zonlicht, uit de buurt van warmtebronnen, trillingen, stof, vocht en/of kou. Zorg, ten behoeve van voldoende ventilatie, minimaal voor de volgende vrije ruimte.
Boven: 30 cm
Achter: 20 cm
Zijkanten: 20 cm
- 3 Plaats dit toestel uit de buurt van andere elektrische apparatuur, motoren of transformatoren om storend gebrom te voorkomen.
- 4 Stel dit toestel niet bloot aan plotselinge temperatuurswisselingen van koud naar warm en plaats het toestel niet in een omgeving met een hoge vochtigheidsgraad (bijv. in een ruimte met een luchtbevochtiger) om te voorkomen dat zich binnenin het toestel condens vormt, wat zou kunnen leiden tot elektrische schokken, brand, schade aan dit toestel en/of persoonlijk letsel.
- 5 Vermijd plekken waar andere voorwerpen op het toestel kunnen vallen, of waar het toestel bloot staat aan druppelende of spattende vloeistoffen. Plaats de volgende dingen niet bovenop dit toestel:
 - Andere componenten, daar deze schade kunnen veroorzaken en/of de afwerking van dit toestel kunnen doen verkleuren.
 - Brandende voorwerpen (bijv. kaarsen), daar deze brand, schade aan dit toestel en/of persoonlijk letsel kunnen veroorzaken.
 - Voorwerpen met vloeistoffen, daar deze elektrische schokken voor de gebruiker en/of schade aan dit toestel kunnen veroorzaken wanneer de vloeistof daaruit in het toestel terecht komt.
- 6 Dek het toestel niet af met een krant, tafellaken, gordijn enz. zodat de koeling niet belemmerd wordt. Als de temperatuur binnenin het toestel te hoog wordt, kan dit leiden tot brand, schade aan het toestel en/of persoonlijk letsel.
- 7 Steek de stekker van dit toestel pas in het stopcontact als alle aansluitingen gemaakt zijn.
- 8 Gebruik het toestel niet wanneer het ondersteboven is geplaatst. Het kan hierdoor oververhit raken wat kan leiden tot schade.
- 9 Gebruik geen overdreven kracht op de schakelaars, knoppen en/of snoeren.
- 10 Wanneer u de stekker uit het stopcontact haalt, moet u aan de stekker zelf trekken, niet aan het snoer.
- 11 Maak dit toestel niet schoon met chemische oplosmiddelen; dit kan de afwerking beschadigen. Gebruik alleen een schone, droge doek.
- 12 Gebruik alleen het op dit toestel aangegeven voltage. Gebruik van dit toestel bij een hoger voltage dan aangegeven is gevaarlijk en kan leiden tot brand, schade aan het toestel en/of persoonlijk letsel. Yamaha aanvaardt geen aansprakelijkheid voor enige schade veroorzaakt door gebruik van dit toestel met een ander voltage dan hetgeen aangegeven staat.
- 13 Om schade als gevolg van blikseminslag te voorkomen, dient u de stekker uit het stopcontact te halen wanneer het onweert.
- 14 Probeer niet zelf wijzigingen in dit toestel aan te brengen of het te repareren. Neem contact op met erkend Yamaha servicepersoneel wanneer u vermoedt dat het toestel reparatie behoeft. Probeer in geen geval de behuizing open te maken.
- 15 Wanneer u dit toestel voor langere tijd niet zult gebruiken (bijv. vakantie), dient u de stekker uit het stopcontact te halen.
- 16 Lees het hoofdstuk "Foutopsporing" in de handleiding over veel voorkomende vergissingen bij de bediening voor u de conclusie trekt dat het toestel een storing of defect vertoont.
- 17 Voor u dit toestel verplaatst, dient u \ominus naar beneden te drukken om dit toestel uit te schakelen, waarna u de stekker uit het stopcontact dient te halen.
- 18 Er zal zich condens vormen wanneer de omgevingstemperatuur plotseling verandert. Haal de stekker uit het stopcontact en laat het toestel met rust.
- 19 Wanneer het toestel langere tijd achter elkaar gebruikt wordt, kan het warm worden. Schakel het toestel uit en laat het afkoelen.
- 20 Installeer dit toestel in de buurt van een stopcontact op een plek waar u de stekker gemakkelijk kunt bereiken.
- 21 De batterijen mogen niet worden blootgesteld aan hitte, zoals door direct zonlicht, vuur of iets dergelijks. Gooi de batterijen weg volgens de in uw regio geldende regelgeving.
- 22 Een te hoge geluidsdruk (volume) van een oortelefoon of hoofdtelefoon kan leiden tot gehoorschade.

Zolang het toestel op de netvoeding is aangesloten, is het niet losgekoppeld van de voeding, zelfs als het toestel uitgeschakeld is met \ominus of als u het in wachtstand hebt gezet met de \ominus -toets op de afstandsbediening. In deze toestand is het toestel ontworpen om een uiterst kleine hoeveelheid stroom te verbruiken.

WAARSCHUWING

OM DE RISICO'S VOOR BRAND OF ELEKTRISCHE SCHOKKEN TE VERMINDEREN, MAG U DIT TOESTEL IN GEEN GEVAL BLOOTSTELLEN AAN VOCHT OF REGEN.

LET OP

Ontploffingsgevaar indien de batterij niet op de juiste manier vervangen wordt. Vervang uitsluitend door een batterij van hetzelfde of een vergelijkbaar type.



Dit etiket moet op het product worden aangebracht wanneer de bovenkant heet kan worden tijdens gebruik.

Inhoud

INLEIDING

Wat u kunt doen met dit toestel	2
Bronnen die op dit toestel afgespeeld kunnen worden ...	2
Apparaten waarmee u dit toestel kunt bedienen	3
Bediening via uw mobiele apparaat	3
Bijgeleverde accessoires	4
Bedieningselementen en functies.....	5
Voorpaneel.....	5
Display voorpaneel	6
Achterpaneel.....	7
Afstandsbediening	8
De afstandsbediening gebruiken.....	9

VOORBEREIDINGEN

Aansluitingen	10
Luidsprekers en broncomponenten aansluiten.....	10
De luidsprekers aansluiten.....	11
De FM- en AM-antennes aansluiten.....	12
Op een netwerk aansluiten.....	13
Het netsnoer aansluiten.....	13
Uw netwerkapparaten instellen.....	14

BASISBEDIENING

Afspelen	15
Een bron afspelen	15
De slaaptimer gebruiken	16
Luisteren naar FM/AM-radio	17
FM/AM afstemmen	17
Automatische voorkeuze-afstemming (alleen FM-stations)	18
Handmatige voorkeuze voor afstemming.....	18
Een voorkeuzestation terugroepen.....	19
Een voorkeuzestation wissen.....	19
Radio Data System afstemmen.....	20
De Spotify-service gebruiken.....	21
Muziek afspelen van mediaservers (pc's/NAS).....	22
Het delen van muziekbestanden via media instellen ...	22
Afspelen van pc-muziekinhoud	23
Luisteren naar internetradio	25
Favoriete internetradiostations registreren (bookmarks).....	26
Afspelen van iPod/iTunes-muziek via een netwerk (AirPlay)	27
Weergave van iPod/iTunes-muziekinhoud.....	27
Informatie wisselen op het display van het voorpaneel	29

GEAVANCEERDE BEDIENING

Afspelinstellingen configureren voor verschillende afspeelbronnen (menu Option)	30
Option-menu-items	30
Verschillende functies configureren (menu Setup).....	32
Onderdelen van het menu Setup	32
Network Setup	33
Tone Control.....	34
Balance	34
Max Volume	34
Initial Volume.....	34
DC OUT	34
De systeeminstellingen configureren (ADVANCED SETUP-menu)	35
Onderdelen van het menu ADVANCED SETUP	35
De standaardinstellingen herstellen (INIT)	35
De firmware bijwerken (UPDATE).....	35
De versie van de firmware controleren (VERSION)...	35
De firmware van het toestel bijwerken via het netwerk.....	36

AANVULLENDE INFORMATIE

Foutopsporing.....	37
Foutindicaties op display voorpaneel	41
Handelsmerken.....	42
Technische gegevens.....	43
Index	44

(aan het einde van deze handleiding)
Informatie over softwarelicenties van derden i

-  geeft een bedieningstip aan.
- In deze handleiding wordt de bediening met de meegeleverde afstandsbediening uitgelegd.
- In deze handleiding worden de "iPod", "iPhone" en "iPad" allemaal aangeduid met "iPod". "iPod" verwijst naar "iPod", "iPhone" en "iPad", tenzij anderszins wordt aangegeven.

Wat u kunt doen met dit toestel

Dit toestel is een netwerkontvanger waarmee u muziekbestanden die opgeslagen zijn op uw mediaserver (pc of NAS), audio-inhoud op internetradio, Spotify, AirPlay-apparaten (iPod/iTunes) kunt afspelen door het toestel en het gewenste audiosysteem aan te sluiten op uw thuisnetwerk (DLNA).

Bronnen die op dit toestel afgespeeld kunnen worden

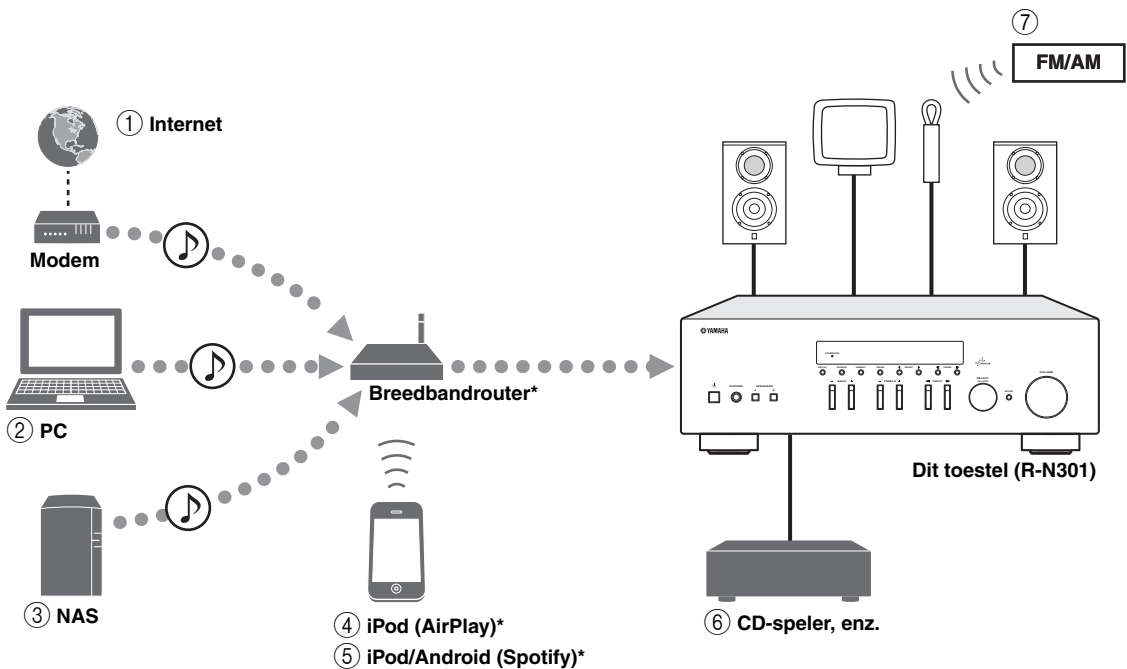

* U hebt een in de handel verkrijgbare Wi-Fi-breedbandrouter nodig als u een iPod/Android gebruikt.

- | | |
|---|--|
| ① Internetradio afspelen (p.25) | ④ Uw iPod met AirPlay afspelen (p.27) |
| ② Muziekbestanden die opgeslagen zijn op uw pc afspelen (p.22) | ⑤ Spotify-apparaat afspelen (p.21) |
| ③ Muziekbestanden die opgeslagen zijn op uw NAS afspelen (p.22) | ⑥ Uw externe component afspelen (p.10) |
| | ⑦ Luisteren naar FM/AM-radio (p.17) |



Raadpleeg "Aansluitingen" (p.10) voor meer informatie over het aansluiten van apparaten.

Apparaten waarmee u dit toestel kunt bedienen

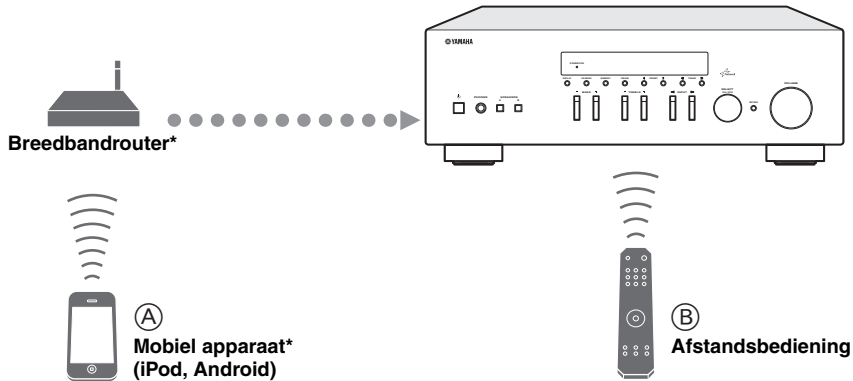

* U hebt een in de handel verkrijgbare Wi-Fi-breedbandrouter nodig als u een mobiel apparaat gebruikt.

- Ⓐ **Dit toestel bedienen met een mobiel apparaat (p.3).**
- Ⓑ **Dit toestel bedienen met de afstandsbediening.**

Bediening via uw mobiele apparaat

Zodra de app “NETWORK PLAYER CONTROLLER” op uw mobiele apparaat is geïnstalleerd, kunt u het toestel met het mobiele apparaat bedienen.

Funcities

- In-/uitschakelen of een andere basisbediening
- De muziekbron wijzigen
- Nummers selecteren, weergeven en stoppen
- Nummers weergeven die op apparaten staan

U kunt de app of de nieuwste informatie downloaden, naar de App Store of Google Play gaan en zoeken naar “NETWORK PLAYER CONTROLLER”.

Bijgeleverde accessoires

Controleer of de volgende accessoires bij het product zijn geleverd.

Afstandsbediening

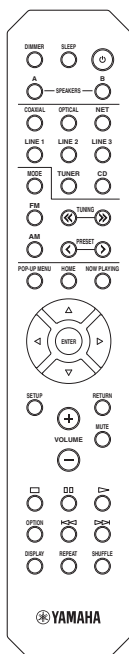

AM-antenne

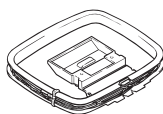

FM-antenne

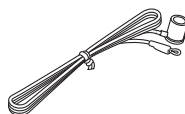

Batterijen (x2)
(AAA, R03, UM-4)

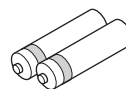

■ Opmerkingen over de afstandsbediening en batterijen

- Mors geen water of andere vloeistoffen op de afstandsbediening.
- Laat de afstandsbediening niet vallen.
- Laat de afstandsbediening niet liggen en bewaar hem niet op de volgende plaatsen:
 - zeer vochtige plaatsen, bijvoorbeeld bij een bad
 - zeer warme plekken, zoals bij een kachel of fornuis
 - zeer koude plaatsen
 - stoffige plaatsen
- Plaats de batterijen in overeenstemming met de polariteitsmarkeringen (+ en -).
- Vervang alle batterijen als u merkt dat het werkingsbereik van de afstandsbediening kleiner wordt.
- Als de batterijen leeg raken, haal ze dan onmiddellijk uit de afstandsbediening om ontploffing of zuurlekkage te voorkomen.
- Als u lekkende batterijen vindt, doe de batterijen dan onmiddellijk weg waarbij u ervoor zorgt dat u het weggelekte materiaal niet aanraakt. Als het weggelekte materiaal in contact komt met uw huid, uw ogen of uw mond, spoel het dan onmiddellijk weg en raadpleeg een arts. Maak het batterijvak goed schoon voordat u nieuwe batterijen plaatst.
- Gebruik geen oude en nieuwe batterijen door elkaar. Hierdoor kan de levensduur van de nieuwe batterijen verkort worden of kunnen de oude batterijen gaan lekken.
- Gebruik geen verschillende types batterijen door elkaar (zoals alkaline- en mangaanbatterijen). Lees de verpakking aandachtig omdat deze verschillende types batterijen dezelfde vorm en kleur kunnen hebben.
- Voordat u nieuwe batterijen plaatst, dient u het batterijvak schoon te vegen.
- Bewaar de batterijen op een locatie buiten bereik van kinderen. Batterijen kunnen gevaarlijk zijn als een kind ze in zijn of haar mond stopt.
- Als de batterijen verouderen, zal het effectieve werkbereik van de afstandsbediening aanzienlijk verminderen. Als dit gebeurt, dient u de batterijen zo spoedig mogelijk door nieuwe te vervangen.
- Als u van plan bent het toestel niet te gebruiken gedurende een lange periode, dient u de batterijen uit het toestel te verwijderen. Anders zullen de batterijen verslijten wat mogelijk resulteert in lekkage van batterijvloeistof waardoor het toestel beschadigd kan raken.
- De batterijen niet met algemeen huishoudelijk afval wegwerpen. Werp ze juist weg, volgens de lokale reguleringen.

Bedieningselementen en functies

Voorpaneel

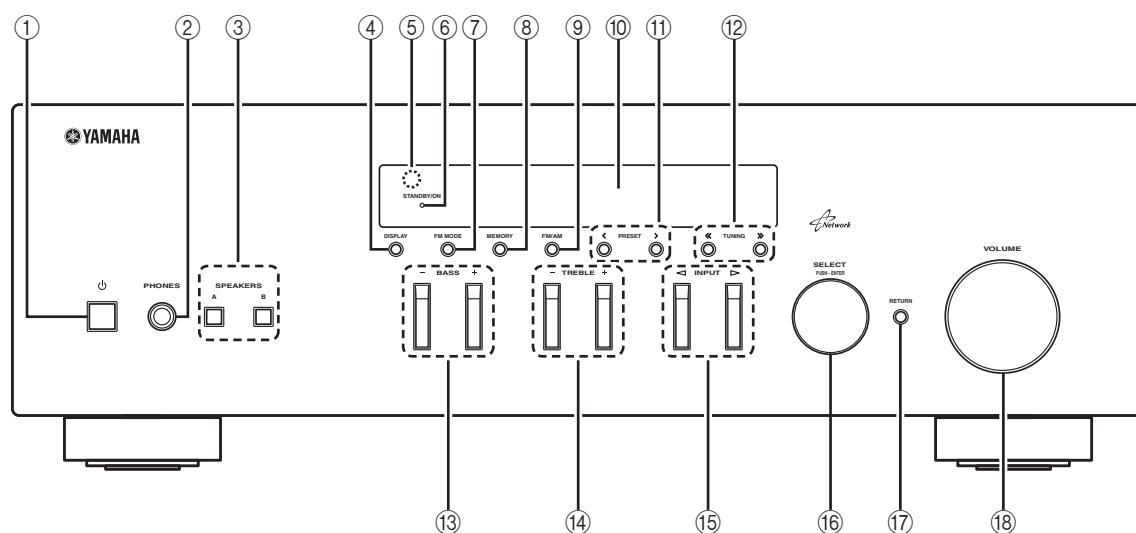

① **⏻ (aan/uit)**

Hiermee zet u het toestel aan/uit (stand-by).

Opmerking

In de stand-bymodus verbruikt dit toestel een kleine hoeveelheid voeding om van de afstandsbediening infraroodsignalen te ontvangen.

② **PHONES-aansluiting**

Voert audio uit naar uw hoofdtelefoon zodat u privé kunt luisteren.

③ **SPEAKERS A/B**

Schakelt, elke keer dat de overeenkomende toets wordt ingedrukt, de luidsprekerset in of uit die is aangesloten op de aansluitingen SPEAKERS A en/of SPEAKERS B op het achterpaneel.

④ **DISPLAY**

Selecteert de informatie die wordt weergegeven op de display op het voorpaneel (p.29).

⑤ **Afstandsbedieningssensor**

Deze ontvangt de signalen van de afstandsbediening.

⑥ **STANBY/ON-lampje**

Brandt als volgt:

Helder brandend: toestel staat aan

Gedempt: stand-bymodus

⑦ **FM MODE**

Stel de FM-bandontvangstmodus in op automatische stereo of mono-ontvangst (p.17).

⑧ **MEMORY**

Slaat het huidige FM/AM-station als voorkeuze op als TUNER als signaalbron wordt geselecteerd (p.18).

⑨ **FM/AM**

Hiermee schakelt u tussen FM en AM (p.17).

⑩ **Display voorpaneel**

Geeft informatie weer over de bedrijfsstatus van het toestel.

⑪ **PRESET </>**

Selecteert een FM/AM-voorkeuzestation als TUNER als de signaalbron is geselecteerd (p.19).

⑫ **TUNING <</>>**

Selecteert de afstemmingsfrequentie als TUNER als de signaalbron is geselecteerd (p.17).

⑬ **BASS +/-**

Verhoogt of verlaagt de versterking van de lage tonen. De middelste stand levert een vlakke klank op (p.16).

⑭ **TREBLE +/-**

Verhoogt of verlaagt de versterking van de hoge tonen. De middelste stand levert een vlakke klank op (p.16).

⑮ **INPUT </>**

Hiermee kiest u de signaalbron waar u naar wilt luisteren.

⑯ **SELECT/ENTER (stapgewijze keuzeknop)**

Draai de keuzeknop om een numerieke waarde of instelling te selecteren en druk vervolgens op de keuzeknop om te bevestigen.

⑰ **RETURN**

Keert terug naar de vorige indicatie op het voorpaneelscherm.

⑱ **VOLUME-regelaar**

Verhoogt of verlaagt het geluidsniveau.

Display voorpaneel

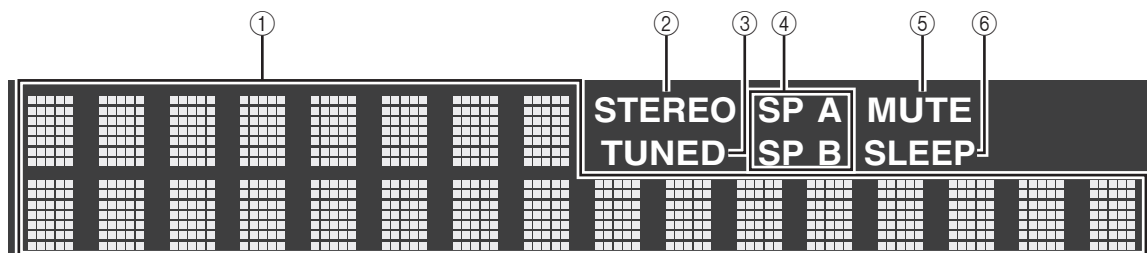

① Informatieweergave

Geeft de huidige status weer (zoals naam van ingang en naam van geluidsmodus).

U kunt de weergegeven informatie wisselen als u op DISPLAY drukt (p.29).

② STEREO

Gaat branden als het toestel een stereo FM-radiosignaal ontvangt.

③ TUNED

Gaat branden als het toestel een signaal van een FM/AM-station ontvangt.

④ Luidsprekerindicatoren

“SP A” gaat branden als de SPEAKERS A-uitgang is ingeschakeld en “SP B” brandt als de SPEAKERS B-uitgang is ingeschakeld.

⑤ MUTE

Knippert als de audio is gedempt.

⑥ SLEEP

Gaat branden als de slaaptimer is ingeschakeld.



U kunt het helderheidsniveau van de display op het voorpaneel wijzigen door op de afstandsbediening op DIMMER te drukken (p.8).

Achterpaneel

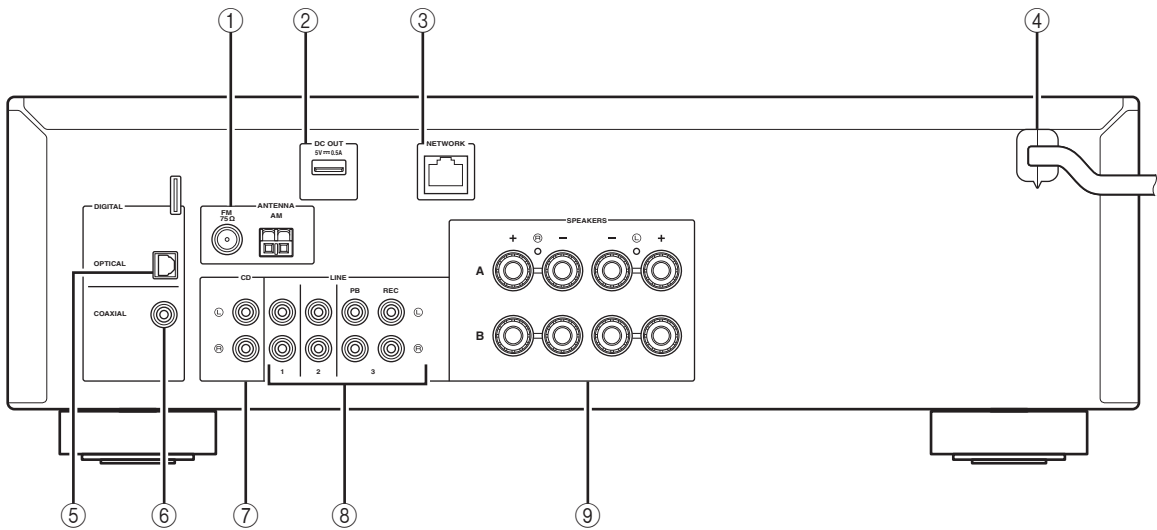

① ANTENNA-aansluitingen

Voor de aansluiting op FM- en AM-antennes (p.12).

② DC OUT-aansluiting

Voor het voorzien van stroom van een Yamaha AV-accessoire. Raadpleeg de gebruiksaanwijzing van het AV-accessoire voor meer informatie.

③ NETWORK-aansluiting

Voor het aansluiten op een netwerk (p.13).

④ Netsnoer

Voor de aansluiting op een stopcontact (p.13).

⑤ OPTICAL-aansluiting

Voor de aansluiting op audiocomponenten die van optische digitale uitgangen zijn voorzien (p.10).

⑥ COAXIAL-aansluiting

Voor de aansluiting op audiocomponenten die van coaxiale digitale uitgangen zijn voorzien (p.10).

⑦ CD-aansluitingen

Voor de aansluiting op een cd-speler (p.10).

⑧ LINE 1-3 aansluitingen

Voor de aansluiting op analoge audiocomponenten (p.10).

⑨ SPEAKERS-aansluitingen

Gebuikt om luidsprekers aan te sluiten (p.11).

Afstandsbediening

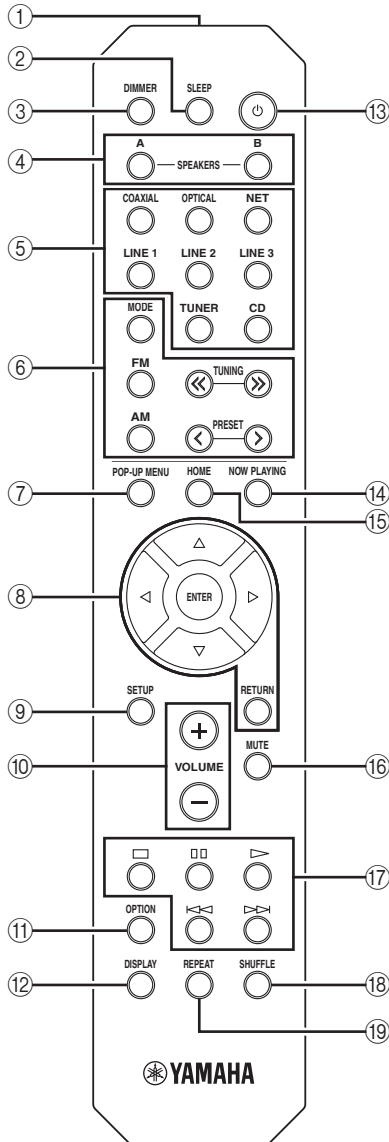

① Infraroodsignaalzender

Verzendt infrarode signalen.

② SLEEP

Stelt de slaaptimer in (p.16).

③ DIMMER

Wijzigt het helderheidsniveau van het voorpaneelscherm. Kies de helderheid uit 5 niveaus door herhaaldelijk op deze toets te drukken.

④ SPEAKERS A/B

Schakelt de luidsprekers in en uit die zijn aangesloten op de aansluitingen SPEAKERS A en/of SPEAKERS B op het achterpaneel van het toestel wanneer u op de betreffende toets drukt.

⑤ Signaalkeuzetoetsen

Hiermee selecteert u een signaalbron voor weergave.

COAXIAL COAXIAL-aansluiting

OPTICAL OPTICAL-aansluiting

NET NETWORK-aansluiting (druk hier herhaaldelijk op om de gewenste netwerkbron te selecteren)

LINE 1-3 LINE 1-3 aansluitingen

TUNER FM/AM-tuner

CD CD-aansluitingen

⑥ Radiotoetsen

De FM/AM-radio bedienen (p.17).

MODE Hiermee schakelt u tussen "Stereo" en "Mono" voor ontvangst van FM-radio (p.17).

FM Hiermee schakelt u naar FM-radio.

AM Hiermee schakelt u naar AM-radio.

TUNING <</>> Hiermee selecteert u de radiofrequentie.

PRESET </> Hiermee selecteert u een voorkeuzestation.

⑦ POP-UP MENU

Deze knop is niet beschikbaar voor dit toestel.

⑧ Menutoetsen

Cursortoetsen Hiermee selecteert u een menu of parameter. ($\Delta/\nabla/\leftarrow/\rightarrow$)

ENTER Hiermee bevestigt u een geselecteerd item.

RETURN Keert terug naar de vorige status.

⑨ SETUP

Geeft het menu "Setup" weer (p.32).

⑩ VOLUME-toetsen

Hiermee past u het volume aan.

⑪ OPTION

Geeft het menu "Option" weer (p.30).

⑫ DISPLAY

Schakelt tussen informatie die op de display op het voorpaneel wordt getoond.

⑬ ϕ (aan/uit)

Hiermee zet u het toestel aan/uit (stand-by).

⑭ NOW PLAYING

Toont de afspeelinformatie op het voorpaneel.

⑮ HOME

Toont menu op topniveau op de display op het voorpaneel.

⑯ MUTE

Dempt de audioweergave.

⑰ Afspeeltoetsen

Laten u afspelen en andere handelingen uitvoeren voor netwerkbronnen.

⑱ SHUFFLE

Wisselt de willekeurige weergave.

⑲ REPEAT

Wisselt de herhaalde weergave.

De afstandsbediening gebruiken

■ Batterijen plaatsen

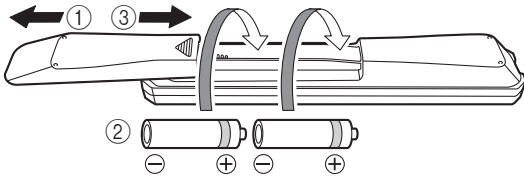

Opmerkingen

- Verander alle batterijen indien het operationeel bereik van de afstandsbediening verkleint.
- Voordat u nieuwe batterijen plaatst, veeg het compartiment schoon.

■ Werkingsbereik

De afstandsbediening zendt een gerichte infraroodstraal uit.

Zorg dat u de afstandsbediening rechtstreeks op de afstandsbedieningssensor op het voorpaneel van dit toestel richt.

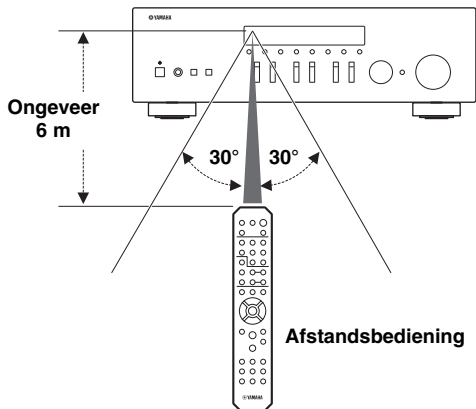

Aansluitingen

Luidsprekers en broncomponenten aansluiten

LET OP

- Sluit dit toestel of andere componenten pas op het lichtnet aan nadat alle aansluitingen tussen componenten zijn voltooid.
- Alle aansluitingen moeten correct zijn: L (links) naar L, R (rechts) naar R, “+” naar “+” en “-” naar “-”. Als de aansluitingen niet kloppen, wordt er geen geluid weergegeven via de luidsprekers en als de polariteit van de luidsprekeraansluitingen niet correct is, klinkt de weergave onnatuurlijk met te weinig lage tonen. Raadpleeg de gebruikershandleiding van elk van uw componenten.
- Laat blootliggende luidsprekerdraden niet met elkaar of met metalen onderdelen van het toestel in contact komen. Hierdoor kunnen het toestel en/of de luidsprekers beschadigd raken.

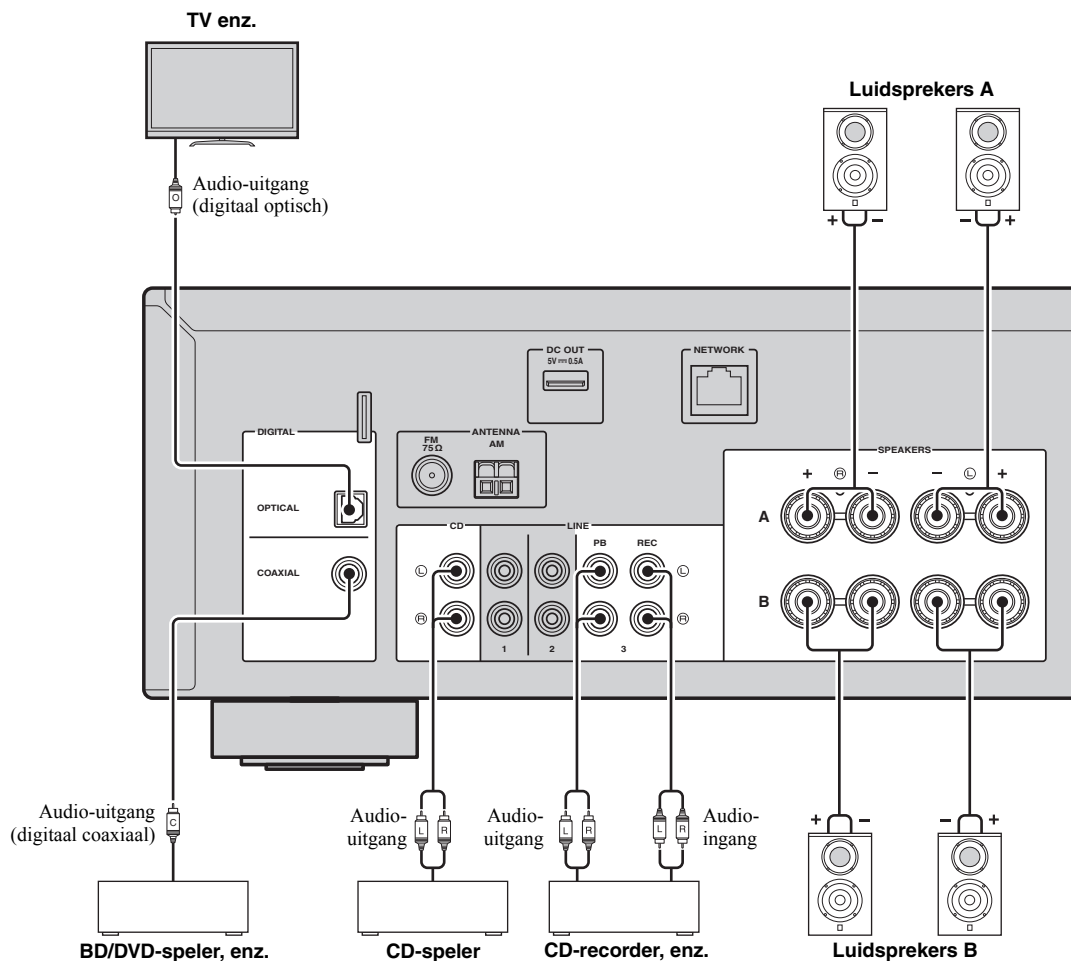

Opnameapparaten aansluiten

U kunt audio-opnameapparaten met de LINE 3 (REC)-aansluitingen verbinden. Deze aansluiting voert de geselecteerde ingangssignalen uit (van COAXIAL, OPTICAL, LINE 1-2, TUNER en CD).

Opmerkingen

- Zorg dat de LINE 3 (REC)-aansluitingen alleen worden gebruikt om opnameapparatuur aan te sluiten.
- Als u LINE 3 als de signaalbron selecteert, wordt de audioweergave van de LINE 3 (REC)-aansluitingen gedempt.

De luidsprekers aansluiten

De luidsprekerkabels aansluiten

Luidsprekerkabels zijn voorzien van twee draadjes. Het ene draadje dient voor de verbinding met de negatieve (-) aansluiting van het toestel, het andere dient voor de positieve (+) aansluiting. Als de draden zijn voorzien van kleurmarkering om verwarring te voorkomen, verbindt u het zwarte draden met de negatieve aansluiting en het andere draden met de positieve aansluiting.

- ① Verwijder ongeveer 10 mm van de isolatie van de uiteinden van de luidsprekerkabel en draai de blootliggende draden van de kabel stevig in elkaar.
- ② Maak de luidspreker aansluiting los.
- ③ Steek de blootliggende draadjes van de kabel in de opening aan de zijkant (bovenaan rechts of onderaan links) van de aansluiting.
- ④ Maak de aansluiting vast.

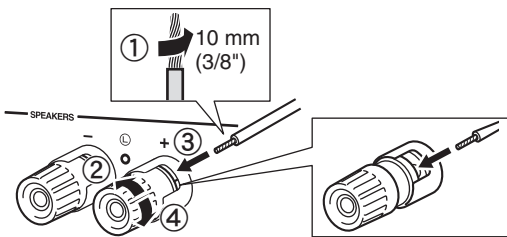

Dubbel bedrade aansluiting

Een dubbel bedrade aansluiting scheidt de woofer (lage tonen luidspreker) van het gecombineerde deel voor de middentonen en de tweeters (hoge tonen luidsprekers). Een luidsprekerkast voor dubbele bedrading heeft vier klemaansluitingen. Door twee sets van aansluitingen is de luidsprekerkast in twee onafhankelijke delen gesplitst. Met deze verbindingen wordt de reproductie van de midden- en hoge tonen via de ene set aansluitingen geleid en die van de lage tonen via een andere set aansluitingen.

Dit toestel

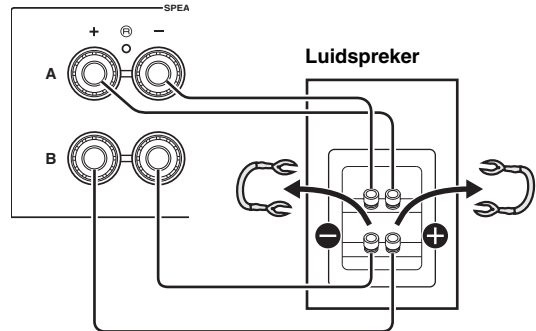

Sluit de andere luidspreker op dezelfde manier aan op de andere set aansluitingen.

Opmerking

Bij het maken van dubbel bedrade aansluitingen dient u de kortsluitbruggen of kabels van de luidspreker te verwijderen. Raadpleeg de handleidingen van de luidsprekers voor meer informatie.



Om dubbel bedrade aansluitingen te gebruiken, drukt u op SPEAKERS A en SPEAKERS B op het voorpaneel of op de afstandsbediening zodat zowel SP A als B op de display op het voorpaneel brandt.

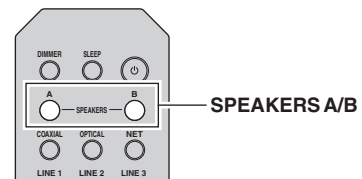
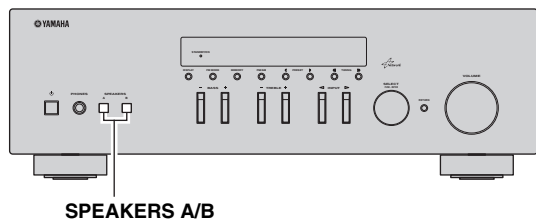

De FM- en AM-antennes aansluiten

Bij dit toestel zijn antennes meegeleverd voor FM- en AM-uitzendingen. Over het algemeen zouden deze antennes voldoende signaalsterkte moeten leveren. Sluit de antennes aan op de daarvoor bedoelde aansluitingen.

Opmerking

Als u last heeft van een slechte ontvangst, kunt u een buitenantenne installeren. Vraag bij uw dichtstbijzijnde erkende Yamaha-verkoper of -servicecentrum naar de mogelijkheden met buitenantennes.

FM-buitenantenne

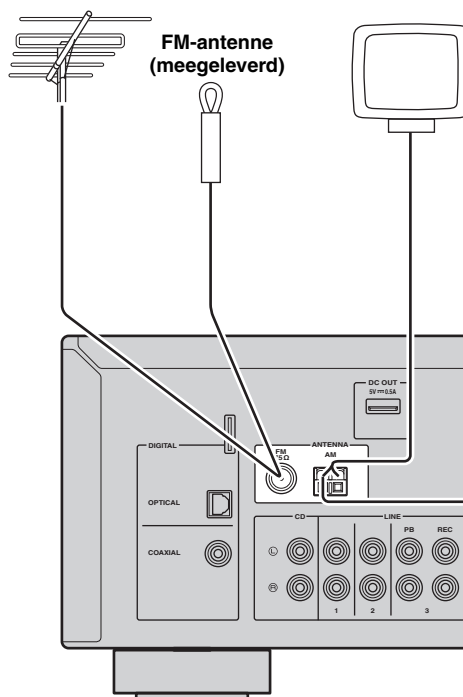

AM-antenne (meegeleverd)

- De AM-antenne moet altijd aangesloten blijven, zelfs als er een AM-buitenantenne op dit toestel is aangesloten.
- De AM-antenne moet van dit toestel af worden geplaatst.

AM-buitenantenne

Gebruik 5 tot 10 meter met plastic geïsoleerd draad dat u uit een raam naar buiten spant.

■ De meegeleverde AM-antenne monteren

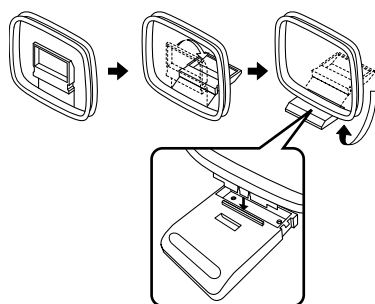

■ De draden van de AM-antenne aansluiten

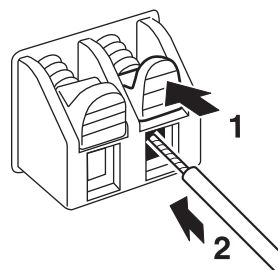

Op een netwerk aansluiten

U kunt op het toestel genieten van internetradio of muziekbestanden die zijn opgeslagen op mediaservers, zoals pc's en op netwerk aangesloten opslag (Network Attached Storage, NAS). Sluit het toestel aan op de router met een in de handel verkrijgbare STP-netwerkkabel (rechte kabel van CAT-5 of hoger).

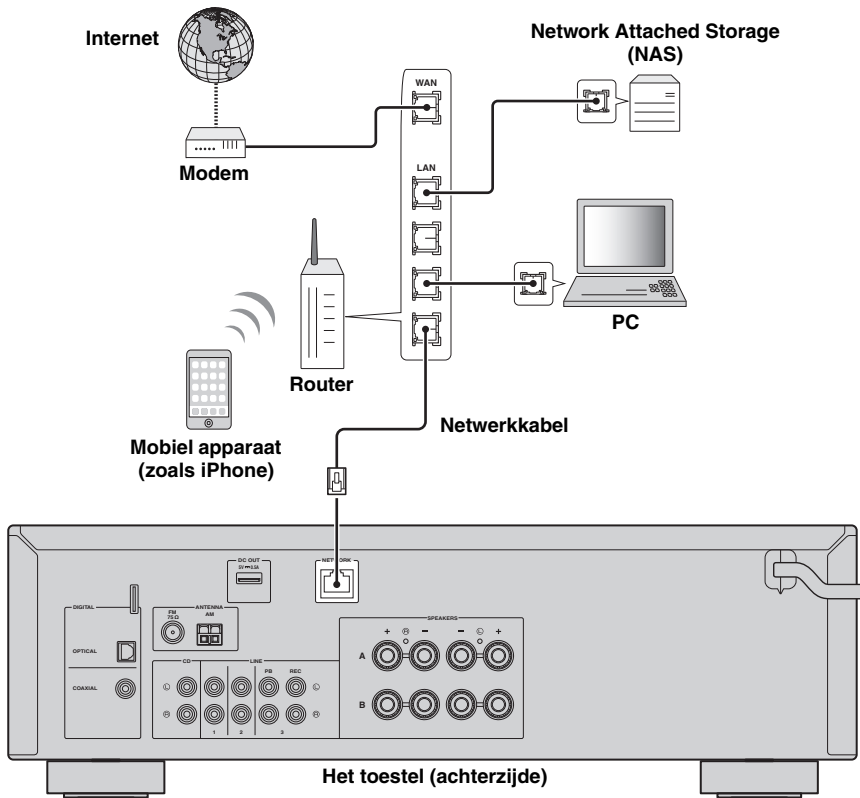

- Als u een router gebruikt die de DHCP-functie ondersteunt, hoeft u geen netwerkinstellingen voor het toestel te configureren, omdat de netwerkparameters (zoals het IP-adres) er automatisch aan worden toegewezen. U hoeft de netwerkinstellingen alleen te configureren als uw router geen DHCP ondersteunt of als u de netwerkparameters handmatig wilt configureren (p.33).
- In "Information" (p.33) in het menu "Setup" kunt u controleren of de netwerkparameters (zoals het IP-adres) goed aan het toestel zijn toegewezen.

Opmerkingen

- Bepaalde beveiligingssoftware die op uw pc is geïnstalleerd of de firewallinstellingen van netwerkapparaten (bijvoorbeeld een router) kunnen de toegang van het toestel tot de netwerkapparaten of internet blokkeren. In deze gevallen dient u de instellingen van de beveiligingssoftware of firewall op de juiste wijze te configureren.
- Elke server moet zijn aangesloten op hetzelfde subnetwerk als het toestel.
- Als u de service via internet wilt gebruiken, wordt een breedbandverbinding ten zeerste aanbevolen.

Het netsnoer aansluiten

Als u alle aansluitingen hebt uitgevoerd, sluit u het netsnoer aan.

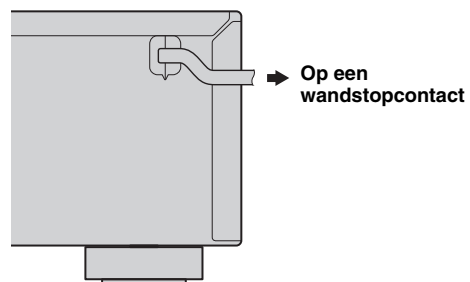

Uw netwerkapparaten instellen

Configureer de met het netwerk verbonden apparaten om muziekbestanden af te spelen op uw apparaten, of configureer uw mobiele apparaat om dit toestel te bedienen. Gebruik de volgende configuraties naar wens.



Raadpleeg de handleiding van uw netwerkapparaten voor meer informatie over de internetaansluiting.

■ U wilt muziekbestanden die opgeslagen zijn op uw pc afspelen

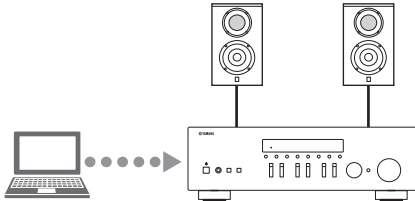

U dient de instelling voor het delen van media op de pc te configureren. Configureer de instellingen voor het delen van media voor muziekbestanden in Windows Media Player 12. Voor meer informatie over de instelling voor delen raadpleegt u “Het delen van muziekbestanden via media instellen” (p.22).



U kunt Windows Media Player gebruiken om bedieningshandelingen op uw pc uit te voeren. Raadpleeg de helpfunctie van Windows Media Player voor meer informatie.

■ U wilt muziekbestanden die opgeslagen zijn op uw NAS afspelen

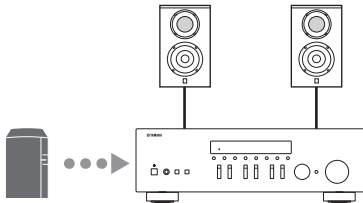

U dient de instelling voor het delen van media op de NAS te configureren.

De instelhandelingen verschillen afhankelijk van de NAS.

Raadpleeg de handleiding van de NAS.



- Als u de netwerkparameters handmatig wilt configureren, dient u na te gaan of u een IP-adres gebruikt dat niet door andere netwerkapparaten in het netwerk wordt gebruikt.
- Als u DHCP gebruikt en automatisch de nodige netwerk informatie verkrijgt (bv. IP-adres). We adviseren u om DHCP voor de NAS in te schakelen.

■ U wilt iPod/iTunes afspelen met AirPlay

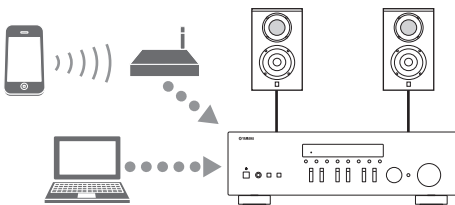

Selecteer dit toestel via uw iPod of via iTunes (p.27).

Controleer de router waarmee de iPod/iTunes verbinding maakt is verbonden met hetzelfde netwerk als dit toestel.

■ U wilt het toestel bedienen met uw mobiele apparaat

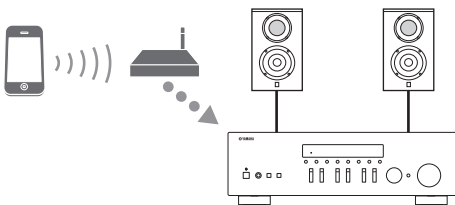

U moet de bijbehorende toepassing downloaden en installeren (p.3).



- Als u de netwerkparameters handmatig wilt configureren, dient u na te gaan of u een IP-adres gebruikt dat niet door andere netwerkapparaten in het netwerk wordt gebruikt.
- Als u DHCP gebruikt en automatisch de nodige netwerk informatie verkrijgt (bv. IP-adres). We adviseren u om DHCP voor het mobiele apparaat in te schakelen.

Afspelen

Een bron afspelen

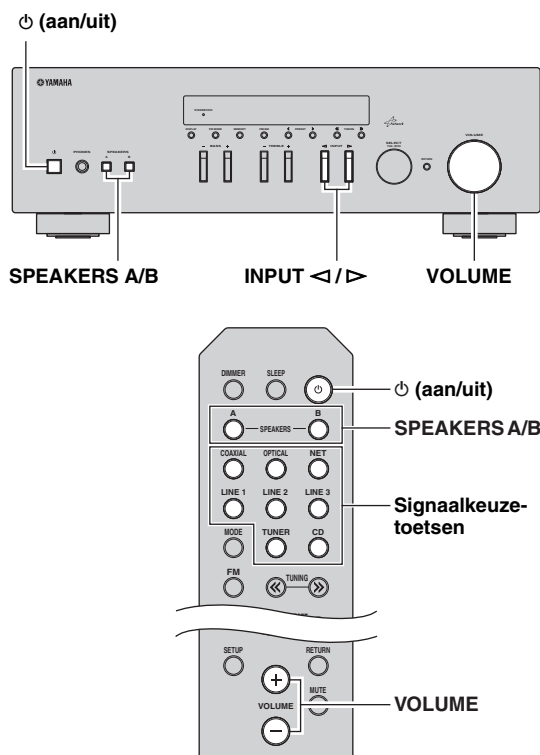

- 1 Druk op ⏻ (aan/uit) om dit toestel in te schakelen.**
- 2 Druk op de INPUT </>-keuzeknop op het voorpaneel (of druk op een van de signaalkeuzetoetsen op de afstandsbediening) om de signaalbron te kiezen waarnaar u wilt luisteren.**
- 3 Druk op SPEAKERS A en/of SPEAKERS B op het voorpaneel of op de afstandsbediening om luidsprekers A en/of B te kiezen.**
Als luidspreker A of luidspreker B is ingeschakeld, wordt overeenkomstig op de display van het voorpaneel SP A of SP B weergegeven (p.6).

Opmerkingen

- Als één luidspreker met dubbel bedrade verbindingen is aangesloten, of als gelijktijdig twee luidspreker A en B worden gebruikt, dient u ervoor te zorgen dat op de display van het voorpaneel SP A en SP B worden weergegeven.
- Wanneer u luistert met een hoofdtelefoon, zet dan de luidsprekers uit.

- 4 Speel de bron af.**

- 5 Draai aan de VOLUME-regelaar op het voorpaneel (of druk op VOLUME +/- op de afstandsbediening) om het geluidsniveau te regelen.**



- U kunt de geluidskwaliteit aanpassen met de regelaars BASS, TREBLE op het voorpaneel.
- U kunt de luidsprekerbalans aanpassen in het menu "Setup" (p.16).

- 6 Druk nog een keer op ⏻ (aan/uit) om het gebruik van dit toestel te voltooien en het in stand-bymodus in te stellen.**

■ De regelaars voor BASS en TREBLE afstellen

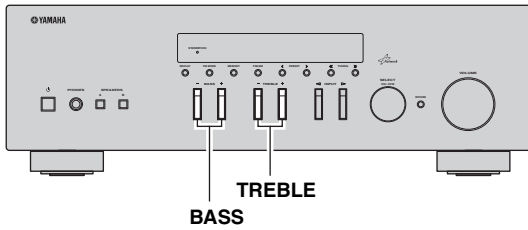

De regelaars BASS +/- en TREBLE +/- stellen de hoge en lage frequentieresponses af.
Wanneer u "0" instelt, wordt een vlakke klank geproduceerd.

BASS

Verhoogt of verlaagt de versterking van de lage tonen.
Bedieningsbereik: -10 tot +10 (20 Hz)

TREBLE

Verhoogt of verlaagt de versterking van de hoge tonen.
Bedieningsbereik: -10 tot +10 (20 kHz)



BASS en TREBLE kunnen worden aangepast in het menu "Setup" (p.32).

■ De luidsprekerbalans afstellen

De geluidsbalans van de linker- en rechterluidsprekers om onevenwichtig geluid te compenseren dat wordt veroorzaakt door de plaatsing van de luidsprekers of door omstandigheden in de kamer waar er wordt geluisterd. Om de luidsprekerbalans af te stellen, voert u de volgende stappen uit.

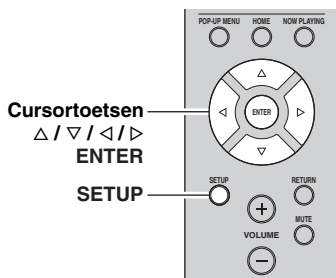

1 Druk op de afstandsbediening op SETUP.

Het menu "Setup" weergegeven op het voorpaneelscherm.



2 Druk op Δ/▽ om "Balance" te selecteren en druk op ENTER.



3 Druk op </> om de luidsprekerbalans af te stellen.

Bedieningsbereik: L+10 tot R+10

4 Druk op nog een keer op SETUP om het menu "Setup" af te sluiten.

De slaaptimer gebruiken

Gebruik deze functie om het toestel na een bepaalde tijdsduur automatisch in stand-bymodus te zetten. De slaaptimer is nuttig als u gaat slapen terwijl het toestel een bron afspeelt of opneemt.

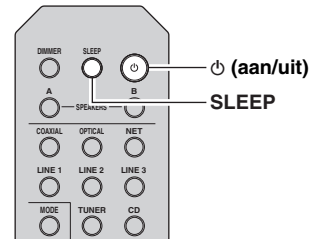

Opmerking

De slaaptimer kan alleen met de afstandsbediening worden ingesteld.

1 Druk herhaaldelijk op SLEEP om de tijdsduur in te stellen voordat het toestel in stand-bymodus gaat.

Elke keer dat u op SLEEP drukt, wijzigt de display op het voorpaneel zoals hieronder wordt getoond.

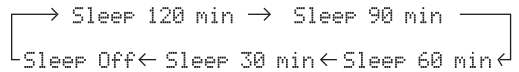

De SLEEP-lamp knippert terwijl u de tijdsduur voor de slaaptimer instelt.



Als de slaaptimer is ingesteld, zal de SLEEP-lamp op de display op het voorpaneel branden.



- Selecteer "Sleep Off" om de slaaptimer uit te schakelen.
- De instelling van de slaaptimer kan ook worden geannuleerd door op ⏻ (aan/uit) te drukken om dit toestel in stand-bymodus in te stellen.

Luisteren naar FM/AM-radio

FM/AM afstemmen

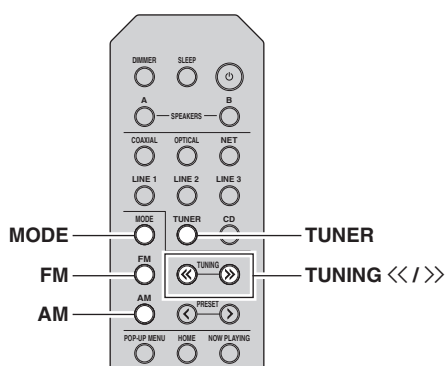

- 1 Druk op TUNER om “TUNER” als de signaalbron te selecteren.**
- 2 Druk op FM of op AM om de ontvangstband (FM of AM) te selecteren.**
- 3 Houd TUNING <</>> langer dan 1 seconde ingedrukt om afstemmen te starten.**
Druk op >> om naar een hogere frequentie af te stemmen.
Druk op << om naar een lagere frequentie af te stemmen.

De frequentie van de ontvangen zender wordt op het voorpaneel getoond.
Als een uitzending wordt ontvangen, brandt de “TUNED”-lamp op de display op het voorpaneel. Als een stereo-uitzending wordt ontvangen, brandt ook de “STEREO”-lamp.

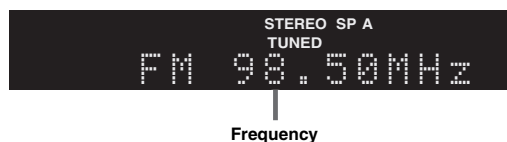

Als de afstemmende zoekopdracht niet bij de gewenste zender stopt omdat de signalen van de zender te zwak zijn, gebruikt u de volgende toetsen om een frequentie in te stellen.



Als de signaalontvangst voor een FM-radiozender niet stabiel is, kan het helpen om over te schakelen naar Mono.

■ FM-ontvangst verbeteren

Als het signaal van het station zwak is en de geluidskwaliteit is niet goed, stel dan de FM-radio-ontvangstmodus in op mono om de ontvangst te verbeteren.

- 1 Druk herhaaldelijk op MODE om “Stereo” (automatische stereomodus) of “Mono” (mono-modus) te selecteren als dit toestel op een FM-radiostation is afgestemd.**

Wanneer u Mono selecteert, worden FM-uitzendingen weergegeven in mono.

Opmerking

De STEREO-lamp gaat branden op het voorpaneel als u naar een station in stereomodus luistert.

Automatische voorkeuze-afstemming (alleen FM-stations)

U kunt de automatische voorkeuze-afstemfunctie gebruiken om automatisch FM-stations als voorkeuzestations te registreren. Met deze functie kan het toestel automatisch afstemmen op FM-stations met een sterk signaal en 40 van dergelijke stations in volgorde opslaan. U kunt dan gemakkelijk zo'n voorkeuzestation terugroepen door het voorkeuzenummer te selecteren.

Opmerkingen

- Als u een station naar een voorkeuzenummer registreert waarop al een station is geregistreerd, wordt het eerder geregistreerde station overgeschreven.
- Als het station dat u wilt opslaan een zwak signaal heeft, probeer dan de handmatige voorkeuze-afstemmethode.



- FM-stations die met de automatische voorkeuzeregistratie als voorkeuzestations zijn geregistreerd, klinken in stereo.
- Alleen stations die met het Radio Data System worden uitgezonden, worden automatisch door de functie Auto Preset (automatische voorkeuze) opgeslagen.

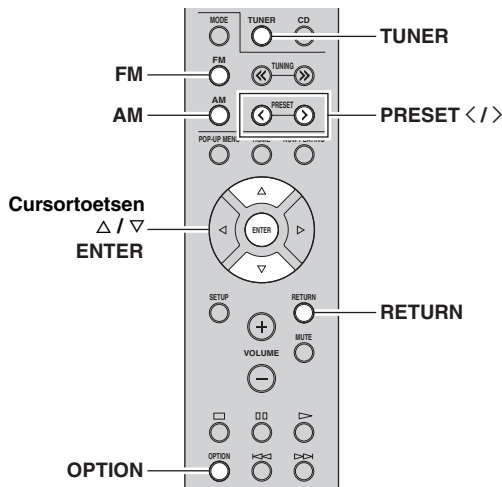

1 Druk op TUNER om "TUNER" als de signaalbron te selecteren.

2 Druk op de afstandsbediening op OPTION. Het menu "Option" wordt weergegeven (p.30).

3 Druk op Δ / ▽ om "Auto Preset" te selecteren en druk daarna op ENTER.



Het toestel zoekt ongeveer 5 seconden later de FM-band af vanaf de laagste frequentie omhoog. Om het scannen onmiddellijk te starten, houdt u de toets ENTER ingedrukt.



- Voor dat het scannen start, kunt u het eerste voorkeuzenummer aangeven dat moet worden gebruikt. Hiervoor drukt u op PRESET </> of op de cursortoets (Δ/▽) op de afstandsbediening.
- Om het scannen te annuleren, drukt u op FM, AM of op RETURN.



Voorkeuzenummer Frequenty

Als het scannen is voltooid, wordt "FINISH" weergegeven en daarna keert de display terug naar de oorspronkelijke status.

Handmatige voorkeuze voor afstemming

U kunt handmatig 40 FM/AM-stations registreren (40 in totaal). U kunt dan gemakkelijk zo'n voorkeuzestation terugroepen door het voorkeuzenummer te selecteren.

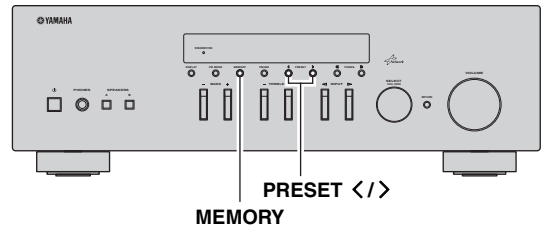

■ Een radiostation handmatig registreren
Selecteer handmatig een radiostation en registreer deze als een voorkeuzenummer.

1 Volg "FM/AM afstemmen" (p.17) om op het gewenste radiostation af te stemmen.

2 Houd MEMORY langer dan 2 seconden ingedrukt.

Wanneer u voor het eerst een station registreert, wordt het geselecteerde radiostation geregistreerd met het voorkeuzenummer "01". Daarna wordt elk geregistreerd radiostation geregistreerd onder het volgende lege voorkeuzenummer na het laatst geregistreerde nummer.



Voorkeuzenummer



Om voor registratie een voorkeuzenummer te selecteren, drukt u één keer op MEMORY nadat u op het gewenste radiostation hebt afgestemd. Druk op PRESET </> om een voorkeuzenummer te selecteren en druk dan opnieuw op MEMORY.



"Empty" (niet in gebruik) of de huidig geregistreerde frequentie

Een voorkeuzestation terugroepen

U kunt voorkeuzestations terugroepen die zijn geregistreerd met de automatische of de handmatige voorkeuzemethode.

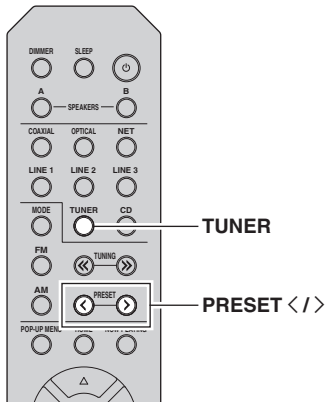

1 Druk op TUNER om "TUNER" als de signaalbron te selecteren.

2 Druk op PRESET </> om een voorkeuzenummer te selecteren.



- Voorkeuzenummers waarvoor geen stations zijn geregistreerd, worden overgeslagen.
- "No Presets" wordt weergegeven als geen stations zijn geregistreerd.

Een voorkeuzestation wissen

Wis radiostations die naar de voorkeuzenummers zijn geregistreerd.

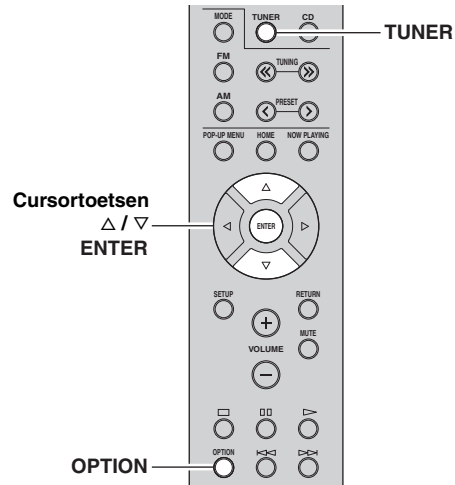

1 Druk op TUNER om "TUNER" als de signaalbron te selecteren.

2 Druk op OPTION.

3 Gebruik de cursortoetsen om "Clear Preset" te selecteren en druk op ENTER.



4 Gebruik de cursortoetsen (Δ / ▽) om een voorkeuzestation te selecteren dat moet worden gewist en druk op ENTER.



Voorkeuzestation dat u wilt wissen

Als het voorkeuzestation is gewist, wordt "Cleared" weergegeven en wordt het volgende gebruikte voorkeuzenummer weergegeven.



5 Herhaal stap 4 tot alle gewenste voorkeuzestations zijn gewist.

6 Druk op OPTION om het menu "Option" af te sluiten.

Radio Data System afstemmen

Radio Data System is een systeem voor gegevensoverdracht dat door FM-stations in een groot aantal landen wordt gebruikt. Het toestel kan diverse soorten Radio Data System-gegevens ontvangen, zoals “Program Service”, “Program Type”, “Radio Text” en “Clock Time” wanneer het toestel is afgestemd op een Radio Data System-zender.

De Radio Data System-informatie weergeven

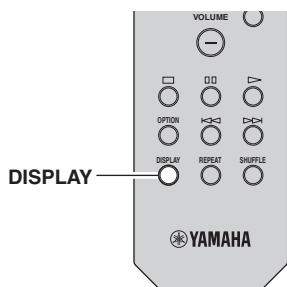

1 Stem af op de gewenste Radio Data System-zender.



Wij raden u aan om “Auto Preset” te gebruiken om af te stemmen op de Radio Data System-zenders (p.18).

2 Druk op DISPLAY.

Telkens wanneer u op de toets drukt, wordt een ander onderdeel weergegeven.



Naam onderdeel

Na 3 seconden wordt de bijbehorende informatie voor het weergegeven onderdeel weergegeven.



Informatie

Program Service	Naam programmaservice
Program Type	Type van het huidige programma
Radio Text	Informatie over het huidige programma
Clock Time	Huidige tijd
Frequency	Frequentie

Opmerking

“Program Service”, “Program Type”, “Radio Text”, en “Clock Time” worden niet weergegeven als het radiostation de Radio Data System-service niet verstrekt.

Automatisch verkeersinformatie ontvangen

Als “TUNER” als signaalbron is geselecteerd, ontvangt het toestel automatisch verkeersinformatie. Als u deze functie wilt inschakelen, volgt u de procedure hieronder om het station met verkeersinformatie in te stellen.

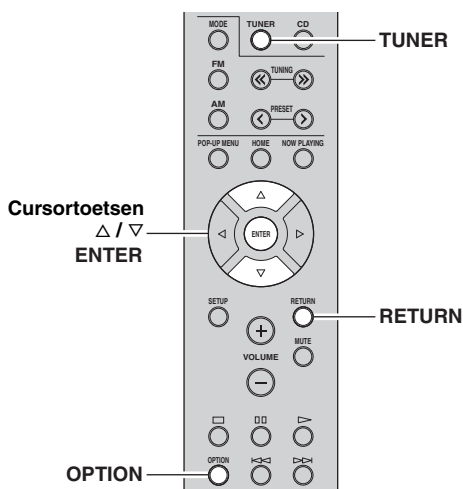

1 Als “TUNER” als de signaalbron is geselecteerd, drukt u op OPTION.

2 Gebruik de cursortoetsen om “TrafficProgram” te selecteren en druk op ENTER.

Het zoeken naar het station met verkeersinformatie begint na ongeveer 5 seconden. Druk nogmaals op ENTER als u direct met zoeken wilt beginnen.



- Als u omhoog/omlaag wilt zoeken vanaf de huidige frequentie drukt u op de cursortoetsen (Δ/▽) terwijl “READY” wordt weergegeven.
- Druk op RETURN als u het zoeken wilt annuleren.
- Met tekst tussen haakjes worden indicators op het display op het voorpaneel aangegeven.

Het volgende scherm wordt ongeveer 3 seconden weergegeven als het zoeken is voltooid.



Station met verkeersinformatie (frequentie)

Opmerking

“TP Not Found” wordt gedurende ongeveer 3 seconden weergegeven als er geen stations met verkeersinformatie zijn gevonden.

De Spotify-service gebruiken

Met Spotify hebt u rechtstreeks toegang tot miljoenen nummers op uw mobiele apparaten. Druk op de afspeelfunctie om te streamen wat u wilt.

Met Spotify Connect kunt u muziek kiezen in uw Spotify-app en afspelen op uw Yamaha home entertainment systeem. Bezoek Spotify.com voor meer informatie over het servicegebied.

1 Sluit uw apparaat aan op uw Wi-Fi-thuisnetwerk.

Sluit het toestel en uw mobiele apparaat of tablet aan op uw Wi-Fi-thuisnetwerk zoals weergegeven in de afbeelding hieronder. Alle apparaten moeten deel uitmaken van hetzelfde netwerk.

Netwerkverbinding (voorbeeld)

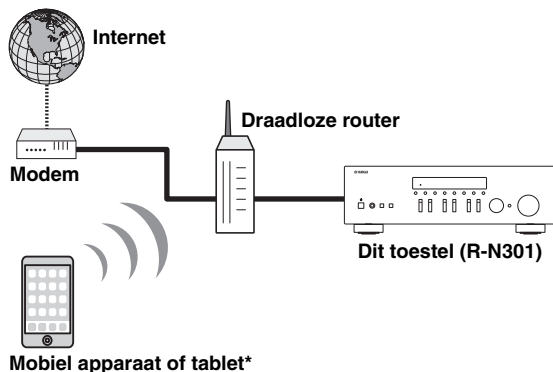

* iOS/Android™-apps zijn beschikbaar vanaf augustus 2014. Bezoek Spotify.com voor meer informatie.

Om deze functie te gebruiken, moeten dit toestel en uw mobiele apparaat of tablet verbonden zijn met internet. Raadpleeg de gebruikershandleiding voor meer informatie over verbindingen en netwerkinstellingen.

2 Haal de Spotify-app en een gratis premium proefperiode.

Download de Spotify-app voor uw mobiele apparaat of tablet uit de App Store en haal de gratis premium proefperiode.

U hebt de Spotify-app en een premium-account nodig. Bezoek spotify.com voor meer informatie.

www.spotify.com/connect

3 Spotify-inhoud afspelen.

Start de Spotify-app op uw mobiele apparaat of tablet, meld u aan bij Spotify en speel een nummer af.

- 1 Tik op de balk "Now Playing" om meer bedieningsfuncties op te roepen en tik op het luidsprekerpictogram.
- 2 Selecteer het toestel (de netwerknaam van het toestel) als het apparaat voor audio-uitvoer.

Spotify-app (voorbeeld)

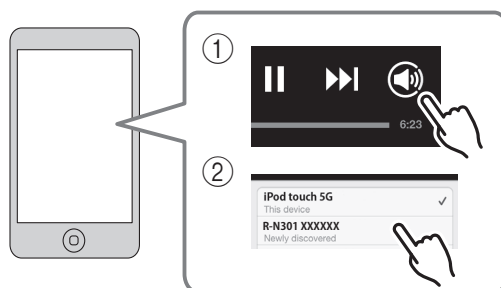

- Het afspeelscherm wordt weergegeven op de display van het voorpaneel.
- U kunt het volume van het toestel tijdens het afspelen aanpassen vanuit de Spotify-app.

Let op

- Als u de Spotify-apptoetsen gebruikt om het volume te regelen, kan het volume onverwachts hard klinken. Hierdoor kunnen het toestel of de luidsprekers beschadigd raken. Als het volume plotseling toeneemt tijdens weergave, stopt u onmiddellijk de weergave op de Spotify-app.



Spotify en het Spotify-logo zijn geregistreerde handelsmerken van de Spotify Group.

Muziek afspelen van mediaservers (pc's/NAS)

U kunt muziekbestanden die zijn opgeslagen op uw pc of met DLNA compatibele NAS afspelen op het toestel.

Opmerkingen

- Om deze functie te gebruiken, moeten het toestel en uw pc op dezelfde router zijn aangesloten (p.13). In "Information" (p.33) in het menu "Setup" kunt u controleren of de netwerkparameters (zoals het IP-adres) goed aan het toestel zijn toegewezen.
- Het toestel ondersteunt het afspelen van WAV- (alleen PCM-indeling), MP3-, WMA-, MPEG-4 AAC- en FLAC-bestanden.
- Het toestel is compatibel met samplefrequenties tot 192 kHz voor WAV- en FLAC-bestanden en 48 kHz voor andere bestanden.
- Als u FLAC-bestanden wilt afspelen, moet u serversoftware op uw pc installeren die het delen van FLAC-bestanden via DLNA ondersteunt of een NAS gebruiken die FLAC-bestanden ondersteunt.

Het delen van muziekbestanden via media instellen

Om met dit toestel muziekbestanden in uw computer af te spelen, moet u tussen het toestel en de computer delen van media instellen (Windows Media Player 11 of later). Hier wordt het instellen van Windows Media Player in Windows 7 als voorbeeld genomen.

1 Start Windows Media Player 12 op uw pc.

2 Selecteer "Streamen" en vervolgens "Mediastreaming inschakelen".

Het venster van configuratiescherm van uw pc wordt getoond.

(Voorbeeld van Engelse versie)

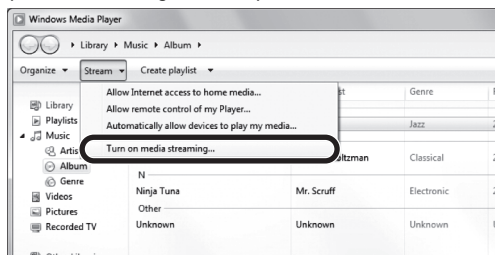

3 Klik op "Mediastreaming inschakelen".

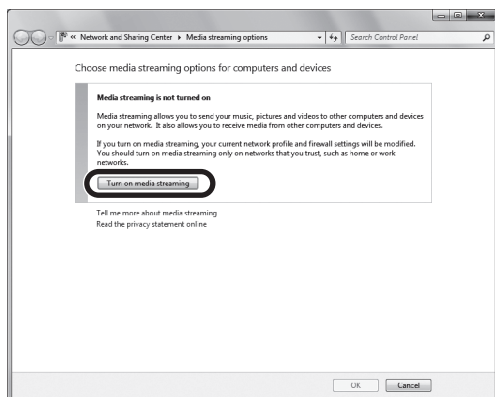

4 Selecteer "Toegestaan" in het vervolgkeuzemenu naast "R-N301".

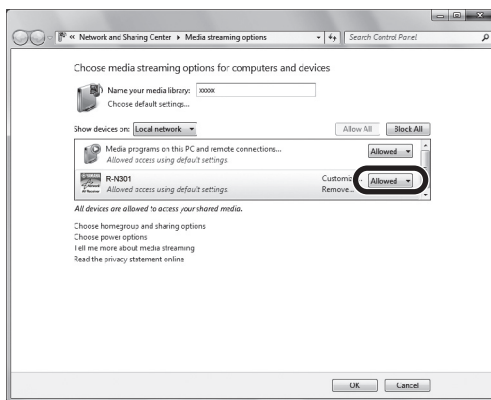

5 Klik op "OK" om af te sluiten.



Raadpleeg Help van Windows Media Player voor details over instellingen voor delen van media.

• Voor Windows Media Player 11

- ① Start de Windows Media Player 11 op uw pc.
- ② Selecteer "Mediabibliotheek" en vervolgens "Media delen".
- ③ Schakel het vak "Mijn media delen met" in, selecteer het pictogram "R-N301" en klik daarna op "Toestaan".
- ④ Klik op "OK" om af te sluiten.

• Voor een pc of een NAS waarop andere DLNA-serversoftware is geïnstalleerd

Raadpleeg de gebruikershandleiding van uw apparaat of de software en configureer de instellingen voor delen van media.

Afspelen van pc-muziekinhoud

Volg de procedure hieronder om de muziek inhoud van de pc te bedienen en het afspelen te starten.

Opmerking

“_” (onderstreepteken) wordt weergegeven voor tekens die het toestel niet ondersteunt.

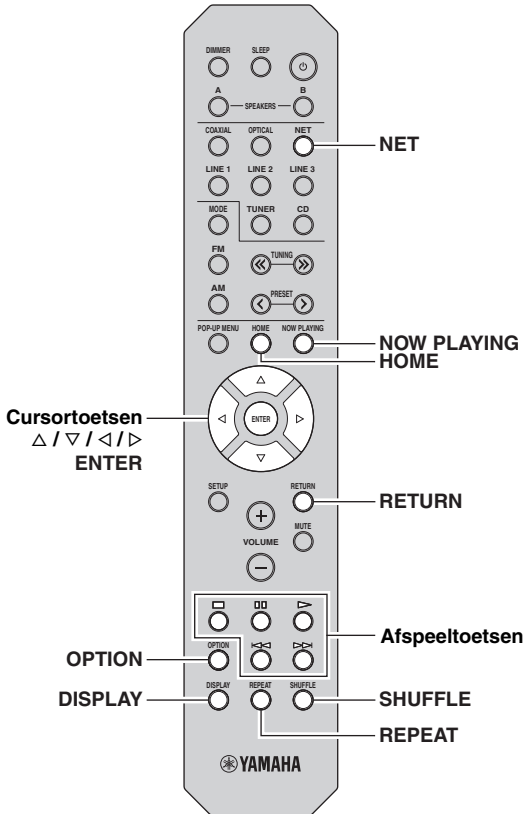

1 Druk herhaaldelijk op NET om “Server” als signaalbron te selecteren.



De volgende pictogrammen worden weergegeven op de display van het voorpaneel.

Pictogram	Inhoud
	Wordt weergegeven wanneer audio-inhoud kan worden geselecteerd.
①	Wordt weergegeven wanneer er een bovenliggend niveau is in de huidige map.
	Wordt weergegeven wanneer een niet ondersteund muziekbestand is geselecteerd.
②	Wordt weergegeven wanneer er een onderliggend niveau is in de huidige map.



Als er op uw pc een muziekbestand wordt afgespeeld dat vanaf het toestel is geselecteerd, wordt de afspeelinformatie weergegeven.

2 Gebruik de cursortoetsen (Δ / ▽) om een muziekservers te selecteren en druk op ENTER.

3 Gebruik de cursortoetsen om een onderdeel te selecteren en druk op ENTER.

Als er een nummer is geselecteerd, wordt het afspelen gestart en wordt de afspeelinformatie weergegeven.



- Druk op RETURN om terug te gaan naar het vorige scherm.
- Als u herhaaldelijk op DISPLAY drukt, kunt u op de display op het voorpaneel afspeelinformatie wisselen (p.29).

Gebruik de volgende toetsen op de afstandsbediening om de weergave te besturen.

Toetsen	Functie	
Afspeeltoetsen		Hervat het afspelen na het pauzeren.
		Stopt het afspelen.
		Stopt het afspelen tijdelijk.
		Gaat vooruit/terug.
HOME	Geeft de hoofdmap van de muziekservers weer.	
NOW PLAYING	Geeft informatie weer of het nummer dat wordt afgespeeld.	



U kunt ook een DLNA-compatibele Digital Media Controller (DMC) gebruiken voor het bedienen van het afspelen. Zie “DMC Control” (p.33) voor details.

■ Instellingen voor herhalen/shuffle

U kunt de instellingen voor herhalen/shuffle voor het afspelen van de muziekinhoud van de pc configureren.

1 Als de signaalbron "Server" is, drukt u herhaaldelijk op REPEAT of op SHUFFLE om de afspeelmethode te selecteren.

Item	Instelling	Functie
Repeat	Off	Zet de functie herhalen uit.
	One	Speelt het huidige nummer herhaaldelijk af.
	All	Speelt alle nummers in het huidige album (map) herhaaldelijk af.
Shuffle	Off	Zet de functie afspelen in willekeurige volgorde uit.
	On	Speelt nummers in het huidige album (map) in willekeurige volgorde af.



Herhalen/shuffle kan ook in het menu "Option" worden aangegeven (p.30).

Luisteren naar internetradio

U kunt luisteren naar internetradiostations uit de hele wereld.

Opmerkingen

- Om deze functie te gebruiken, moet het toestel verbinding hebben met internet (p.13). In "Information" (p.33) in het menu "Setup" kunt u controleren of de netwerkparameters (zoals het IP-adres) goed aan het toestel zijn toegewezen.
- U kunt sommige internetradiostations mogelijk niet ontvangen.
- Het toestel gebruikt de vTuner-databaseservice voor internetradiostations.
- Deze service kan zonder kennisgeving worden gestopt.

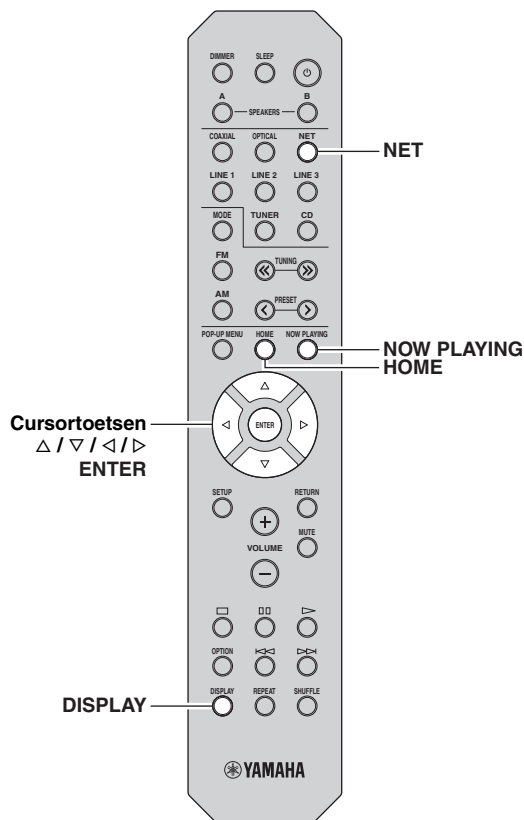

1 Druk herhaaldelijk op NET om "NetRadio" als signaalbron te selecteren.

De stationlijst verschijnt op de display op het voorpaneel.



De volgende pictogrammen worden weergegeven op de display van het voorpaneel.

Pictogram	Inhoud
①	Wordt weergegeven wanneer een internetradiostation kan worden geselecteerd.
②	Wordt weergegeven wanneer er een onderliggend niveau is in de huidige map.

2 Gebruik de cursortoetsen om een onderdeel te selecteren en druk op ENTER.

Als er een internetradiostation is geselecteerd, wordt de weergave gestart en wordt de afspeelinformatie weergegeven.



Als u tijdens afspelen de stationlijst wilt weergeven, drukt u op HOME. Om naar de afspeelinformatie terug te keren, drukt u op NOW PLAYING.



- Druk op RETURN om terug te gaan naar het vorige scherm.
- Als u herhaaldelijk op DISPLAY drukt, kunt u op de display op het voorpaneel afspeelinformatie wisselen (p.29).
- Gebruik de afspeltoetsen (□) om het afspelen te stoppen.
- Sommige informatie is mogelijk niet beschikbaar, afhankelijk van het station.

Favoriete internetradiostations registreren (bookmarks)

Door uw favoriete internetradiostations te registreren in “Bookmarks”, kunt u snel toegang tot ze verkrijgen vanuit de map “Bookmarks” op de display op het voorpaneel.

1 Selecteer een van de internetradiostations op het toestel.

Deze handeling is nodig om het radiostation voor de eerste keer te registreren.

2 Controleer de vTuner-id van het toestel.

U kunt de vTuner-id (MAC-adres van het toestel) vinden in “Information” (p.33) in het menu “Setup”.

3 Ga naar de vTuner-website

(<http://radio.vtuner.com/>) met de webbrowser op uw pc en voer de vTuner-id in.

U kunt de taal wijzigen.



Voer hier de vTuner-id in.



Om deze functie te gebruiken, moet u een persoonlijk account aanmaken. Maak uw account aan met uw e-mailadres.

4 Registreer uw favoriete radiostations.

Klik op het pictogram “Add” (♥+) naast de naam van het radiostation.



Om het radiostation uit de map “Bookmarks” te verwijderen, selecteert u “Bookmarks” in het beginscherm en klikt u vervolgens op het pictogram “Remove” (♥-) naast de naam van het station.

Afspelen van iPod/iTunes-muziek via een netwerk (AirPlay)

Met de functie AirPlay kunt u iPod/iTunes-muziek via het netwerk weergeven op het toestel.

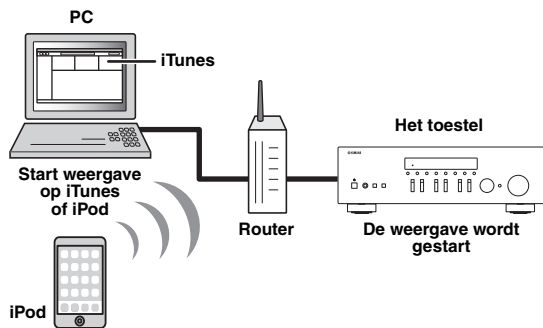

Opmerking

Om deze functie te gebruiken, moeten het toestel en uw pc of iPod op dezelfde router zijn aangesloten (p.13). In "Information" (p.33) in het menu "Setup" kunt u controleren of de netwerkparameters (zoals het IP-adres) goed aan het toestel zijn toegewezen.

AirPlay werkt met iPhone, iPad en iPod touch met iOS 4.3.3 of later, Mac met OS X Mountain Lion en Mac en pc met iTunes 10.2.2 of later. (vanaf augustus 2014)

Weergave van iPod/iTunes-muziekinhoud

Volg de procedure hieronder om iPod/iTunes-muziekinhoud weer te geven op het toestel.

- Schakel het toestel in en start iTunes op de pc of geef het weergavescherm weer op de iPod.** Als de iPod/iTunes het toestel herkent, wordt het pictogram AirPlay () weergegeven.



Voor iPods met iOS 7 wordt AirPlay weergegeven in het Control Center. Ga naar het Control Center door omhoog te vegen vanaf de onderkant van het scherm.

Voorbeeld op iTunes



Voorbeeld op iOS6

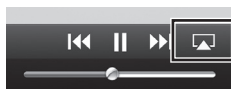

Voorbeeld op iOS7



Opmerking

Als het pictogram niet wordt weergegeven, controleert u of het toestel en pc/iPod goed op de router zijn aangesloten.

- Klik (tik) op de iPod/iTunes op het pictogram AirPlay en selecteer het toestel (netwerknnaam van het toestel) als het audioweergaveapparaat.**

Voorbeeld op iTunes



Voorbeeld op iOS



Netwerknnaam van het toestel

- Selecteer een nummer en start de weergave.**

Het toestel selecteert automatisch "AirPlay" als de signaalbron en start de weergave. De afspelinformatie wordt op het voorpaneel weergegeven.









- Als u herhaaldelijk op DISPLAY drukt, kunt u op de display op het voorpaneel afspelinformatie wisselen (p.29).
- U kunt het toestel automatisch inschakelen bij het starten van het afspelen op iTunes of iPod door "Net Standby" (p.33) in het menu "Setup" in te stellen op "On".
- U kunt de netwerknnaam (de naam van het toestel op het netwerk) die op iPod/iTunes wordt weergegeven bewerken in "Network Name" (p.34) in het menu "Setup".
- Als u de andere signaalbron op het toestel selecteert tijdens de weergave, stopt de weergave op de iPod/iTunes automatisch.
- U kunt het volume van het toestel tijdens het afspelen aanpassen vanaf de iPod/iTunes.

Let op

- Als u de iPod/iTunes-bediening gebruikt om het volume te regelen, kan het volume onverwachts hard klinken. Hierdoor kunnen het toestel of de luidsprekers beschadigd raken. Als het volume plotseling toeneemt tijdens weergave, stopt u onmiddellijk de weergave op de iPod/iTunes.

Gebruik de volgende toetsen op de afstandsbediening om de weergave te besturen.

Afspeltoetsen		Hervat het afspelen na het pauzeren.
		Stopt het afspelen.
		Stopt het afspelen tijdelijk.
		Gaat vooruit/terug.
		
REPEAT		Wijzigt de instellingen voor Herhalen
SHUFFLE		Wijzigt de Shuffle-instellingen

Opmerking

Als u de iTunes-weergave wilt bedienen met de afstandsbediening van het toestel, moet u vooraf de iTunes-voorkeuren zodanig configureren dat iTunes-besturing vanaf externe luidsprekers is ingeschakeld.



Informatie wisselen op het display van het voorpaneel

Als u een netwerkbron als de signaal selecteert, kunt u op de display op het voorpaneel ook afspeelinformatie wisselen.

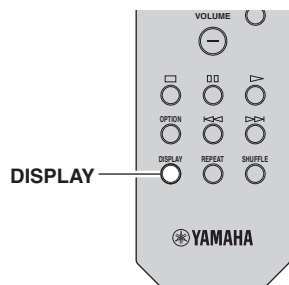

1 Druk op DISPLAY.

Telkens wanneer u op de toets drukt, wordt een ander onderdeel weergegeven.



Na 3 seconden wordt de bijbehorende informatie voor het weergegeven onderdeel weergegeven.



Signaalbron	Item
Server AirPlay	Song (titel van nummer), Artist (naam artiest), Album (naam album), Time
Net Radio	Song (titel nummer), Album (naam album), Station (naam station), Time
Spotify	Song (titel van nummer), Artist (naam artiest), Album (naam album)

Afspeelinstellingen configureren voor verschillende afspelerbronnen (menu Option)

U kunt afzonderlijke afspeelinstellingen configureren voor verschillende afspelerbronnen. Met dit menu kunt u tijdens het afspelen gemakkelijk instellingen configureren.

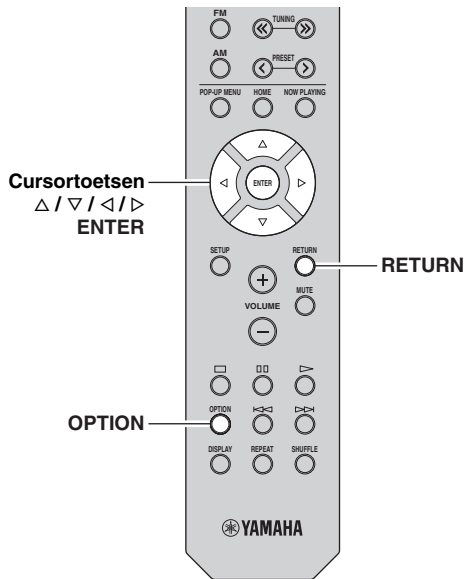

1 Druk op OPTION.



2 Gebruik de cursortoetsen om een onderdeel te selecteren en druk op ENTER.



Druk tijdens menuhandelingen op RETURN als u wilt terugkeren naar de vorige status.

3 Gebruik de cursortoetsen (</>) om een instelling te selecteren.

4 Druk op OPTION om het menu af te sluiten.

Option-menu-items



Welke onderdelen beschikbaar zijn, is afhankelijk van de geselecteerde signaalbron.

Item	Functie	Pagina
Input Trim	Corrigeert volumeverschillen tussen signaalbronnen.	30
Signal Info	Geeft informatie weer over het audiosignaal.	30
Auto Preset	Registreert automatisch FM-radiostations met sterke signalen als voorkeuzestations.	18
Clear Preset	Wist radiostations die naar voorkeuzenummers zijn geregistreerd.	19
TrafficProgram	Zoekt automatisch naar een station met verkeersinformatie.	20
Repeat	Configureert de herhaalinstelling voor de mediaserver.	24
Shuffle	Configureert de shuffle-instelling voor de mediaserver.	24
AutoPowerStdby	Stelt de hoeveelheid tijd in voor de automatische stand-byfunctie voor ieder signaal.	31

■ Input Trim

Corrigeert volumeverschillen tussen signaalbronnen. Als u hinder ondervindt van volumeverschillen bij het schakelen tussen signaalbronnen, gebruikt u deze functie om dat te corrigeren.



Deze instelling wordt afzonderlijk op elke signaalbron toegepast.

Instelbereik

-10 tot +10 (stappen van 1,0 dB)

Standaard

0

■ Signal Info

Geeft informatie weer over audiosignalen.

Keuzes

Format	De audio-indeling van het ingangssignaal.
Sampling	Het aantal samples per seconde van het digitale ingangssignaal.



Druk herhaaldelijk op de cursortoetsen (Δ/▽) om de informatie op het display op het voorpaneel te wisselen.

■ AutoPowerStdby

Stelt de hoeveelheid tijd in voor de automatische stand-byfunctie voor ieder signaal. Als u het toestel niet gebruikt gedurende een opgegeven tijd, wordt het toestel automatisch in de stand-bymodus gezet.

Off	Het toestel wordt niet automatisch in de stand-bymodus gezet.
20 minutes*, 2 hours, 4 hours, 8 hours*, 12 hours	<p>Voor netwerkbronnen (Spotify, Server, Net Radio of AirPlay) Het toestel wordt in de stand-bymodus gezet als u het toestel niet bedient gedurende de opgegeven tijd terwijl audio-inhoud wordt gestopt/gepauzeerd.</p> <p>Voor andere signaalbronnen Als u het toestel niet hebt gebruikt gedurende een opgegeven tijd, wordt het toestel in de stand-bymodus gezet.</p>

* Spotify, Server, Net Radio, AirPlay is standaard ingesteld op 20 minuten. Ander signaal is standaard ingesteld op 8 uur.



Voordat de stand-bymodus op het toestel wordt geactiveerd, wordt “AutoPowerStdby” weergegeven en begint vervolgens het aftellen van 30 seconden op de display van het voorpaneel.

Verschillende functies configureren (menu Setup)

U kunt de verschillende functies van het toestel configureren.

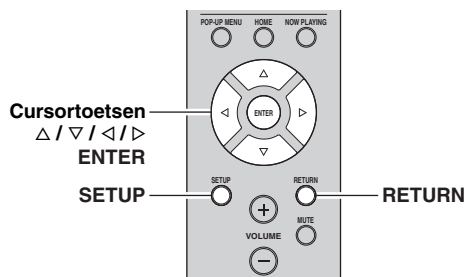

1 Druk op SETUP.



2 Gebruik de cursortoetsen (Δ / ▽) om een menu te selecteren.



3 Druk op ENTER.



4 Gebruik de cursortoetsen (◀/▶) om een instelling te selecteren en druk op ENTER.



Druk tijdens menuhandelingen op RETURN als u wilt terugkeren naar de vorige status.

5 Druk op SETUP het menu af te sluiten.

Onderdelen van het menu Setup

Menu-item	Functie	Pagina	
Network Setup	Information	Geeft de netwerk informatie van het toestel weer.	33
	IP Address	Configureert de netwerkparameters (zoals IP-adres).	33
	MAC Filter	Stelt het MAC-adresfilter in om te verhinderen dat andere netwerkapparaten toegang krijgen tot het toestel.	33
	DMC Control	Bepaalt of een DLNA-compatibele Digital Media Controller (DMC) het afspelen mag besturen.	33
	Net Standby	Bepaalt of de functie die het toestel inschakelt vanaf andere netwerkapparaten moet worden ingeschakeld/uitgeschakeld.	33
	Network Name	Bewerkt de netwerknaam (de naam van het toestel op het netwerk) die andere netwerkapparaten wordt weergegeven.	34
	Update	Werkt de firmware bij via het netwerk.	34
Tone Control	De hoge en lage frequentieresponses afstellen.	34	
Balance	De geluidsbalans afstellen van de linker- en rechterluidsprekers.	34	
Max Volume	Stelt het maximale volume in om een extreem geluidsvolume te voorkomen.	34	
Initial Volume	Stelt het eerste volume in op het moment dat het toestel wordt ingeschakeld.	34	
DC OUT	Bepaalt hoe er stroom wordt toegevoerd via de DC OUT-aansluiting.	34	

Network Setup

Configureert de netwerkinstellingen.

■ Information

Geeft de netwerkinformatie van het toestel weer.

NewFwAvailable	Verschijnt als voor de firmware van dit toestel een update beschikbaar is (p.36).
Status	De verbindingstatus van de NETWORK-aansluiting
MAC	MAC address (MAC-adres)
IP	IP address (IP-adres)
Subnet	Subnet mask (subnetmasker)
Gateway	Het IP-adres van de standaardgateway
DNS(P)	Het IP-adres van de primaire DNS-server
DNS(S)	Het IP-adres van de secundaire DNS-server
vTunerID	Het id van de internetradio (vTuner)

■ IP Address

Configureert de netwerkparameters (zoals IP-adres).

DHCP

Bepaalt of een DHCP-server wordt gebruikt.

Off	Er wordt geen DHCP-server gebruikt. U moet de netwerkparameters handmatig configureren. Zie "Handmatige netwerkinstellingen" voor meer informatie.
On (standaard)	Er wordt een DHCP-server gebruikt om de netwerkparameters (zoals IP-adres) van het toestel automatisch te bepalen.

Handmatige netwerkinstellingen

1 Stel "DHCP" in op "Off".

2 Gebruik de cursortoetsen (Δ / ▽) om een parametertype te selecteren.

Address	Hierin kunt u een IP-adres opgeven.
Subnet Mask	Hierin kunt u een subnetmasker opgeven.
Default Gateway	Geeft het IP-adres aan van de standaardgateway.
DNS Server(P)	Hierin kunt u het IP-adres van de primaire DNS-server opgeven.
DNS Server(S)	Hierin kunt u het IP-adres van de secundaire DNS-server opgeven.

3 Gebruik de cursortoetsen (◀ / ▶) om de bewerkingspositie te selecteren.



(Voorbeeld: IP-adresinstelling)

Gebruik de cursortoetsen (◀ / ▶) om tussen segmenten (Adres1, Adres2...) van het adres te schakelen.

4 Gebruik de cursortoetsen (Δ / ▽) om een waarde te wijzigen.

5 Druk op SETUP om het menu af te sluiten.

■ MAC Filter

Stelt het MAC-adresfilter in om te verhinderen dat andere netwerkapparaten toegang krijgen tot het toestel.

Filter

Schakelt het MAC-adresfilter in/uit.

Off (standaard)	Schakelt het MAC-adresfilter uit.
On	Schakelt het MAC-adresfilter in. Geef in "MAC Address 01-10" het MAC-adres aan van de netwerkapparaten die toestemming hebben voor toegang tot het toestel.

Filterinstellingen MAC-adres

1 Stel "Filter" in op "On".

2 Gebruik de cursortoetsen (Δ / ▽) om een MAC-adresnummer (01 tot 10) te selecteren.

3 Gebruik de cursortoetsen (◀ / ▶) om de bewerkingspositie te verplaatsen en de cursortoetsen (Δ / ▽) om een waarde te selecteren.

4 Druk op SETUP om het menu af te sluiten.



Als u "AirPlay" (p.27) en "DMC Control" (p.33) gebruikt, kunt u, ondanks de MAC-adresfilter, niet de toegang beperken van netwerkapparaten.

■ DMC Control

Bepaalt of een DLNA-compatibele Digital Media Controller (DMC) het afspelen mag besturen.

Disable	Weergave kan niet worden bediend met DMC's.
Enable (standaard)	Weergave kan worden bediend met DMC's.



Een Digital Media Controller (DMC) is een apparaat dat via het netwerk andere netwerkapparaten kan bedienen. Als deze functie is ingeschakeld, kunt u het afspelen van het toestel bedienen met DMC's (zoals Window Media Player 12) op hetzelfde netwerk.

■ Net Standby

Bepaalt of het toestel kan worden ingeschakeld vanaf andere apparaten in het netwerk (netwerk stand-by).

Off (standaard)	Schakelt de netwerk stand-byfunctie uit.
On	Schakelt de netwerk stand-byfunctie in. (Het toestel verbruikt meer stroom dan wanneer "Off" is geselecteerd.)

■ Network Name

Bewerkt de netwerknaam (de naam van het toestel op het netwerk) die andere netwerkapparaten wordt weergegeven.

1 Selecteer "Network Name".



2 Druk op ENTER om de weergave voor naambewerking te openen.



Network name (naam netwerk)

3 Gebruik de cursortoetsen (◀/▶) om de bewerkingspositie te verplaatsen en de cursortoetsen (△/▽) om een teken te selecteren.



4 Druk op ENTER om de nieuwe naam te bevestigen.

5 Druk op SETUP om het menu af te sluiten.

■ Update

Werkt de firmware bij via het netwerk.

Perform Update	Start het proces voor het bijwerken van de firmware van het toestel. Zie "De firmware van het toestel bijwerken via het netwerk" (p.36) voor details.
Version	Geeft de versie weer van de firmware die op het toestel is geïnstalleerd.
ID	Geeft het systeem-id-nummer weer.

Tone Control

De hoge en lage frequentieresponses afstellen.

Bass	Wanneer u vindt dat er niet genoeg bas (geluid met lage frequenties) is. Bedieningsbereik: -10 tot +10 (20 Hz)
Treble	Wanneer u vindt dat er niet genoeg hoog (geluid met hoge frequenties) is. Bedieningsbereik: -10 tot +10 (20 kHz)

Balance

De geluidsbalans van de linker- en rechterluidsprekers afstellen om onevenwichtig geluid te compenseren dat wordt veroorzaakt door de plaatsing van de luidsprekers of door omstandigheden in de kamer waar er wordt geluisterd.

Bedieningsbereik

L+10 tot R+10



Raadpleeg "De luidsprekerbalans afstellen" (p.16) voor details.

Max Volume

Stelt het maximale volume in om een extreem geluidsvolume te voorkomen.

Instelbereik

1 tot 99 (stappen van 1), Max

Standaard

Max

Initial Volume

Stelt het eerste volume in wanneer de ontvanger wordt ingeschakeld.

Instelbereik

Off, Mute, 1 tot 99 (stappen van 1), Max

Standaard

Off

DC OUT

Configureert de DC OUT-aansluiting.

PowerMode

Bepaalt hoe voeding naar de Yamaha AV-accessoire wordt geleverd die met de DC OUT-aansluiting is verbonden.

Con (standaard)	Levert continu voeding via de DC OUT-aansluiting, ongeacht de vermogenstatus (aan/stand-by) van het toestel.
Sync	Levert alleen voeding via de DC OUT-aansluiting als het toestel is ingeschakeld.

De systeeminstellingen configureren (ADVANCED SETUP-menu)

Configureer de systeeminstellingen van het toestel via het display op het voorpaneel.

1 Schakel het toestel uit.

2 Houd RETURN op het voorpaneel ingedrukt en druk op ϕ (aan/uit).

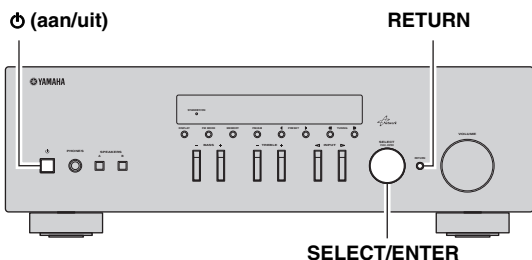

3 Draai SELECT/ENTER om een onderdeel te selecteren.

4 Druk op SELECT/ENTER om een instelling te selecteren.

5 Druk op ϕ (aan/uit) om het toestel uit te schakelen en daarna weer in te schakelen. De nieuwe instellingen worden van kracht.

Onderdelen van het menu ADVANCED SETUP

Item	Functie	Pagina
INIT	Herstelt de standaardinstellingen.	35
UPDATE	Werkt de firmware bij.	35
VERSION	Controleert de versie van de firmware die momenteel is geïnstalleerd op het toestel.	35

De standaardinstellingen herstellen (INIT)

INIT CANCEL

Herstelt de standaardinstellingen van het toestel.

Keuzes

ALL	Herstelt de standaardinstellingen van het toestel.
CANCEL	Er wordt geen initialisatie uitgevoerd.

De firmware bijwerken (UPDATE)

UPDATE . . . NETWORK

Wanneer dit nodig is, verschijnt er nieuwe firmware die extra eigenschappen of productverbeteringen bevat. Als het toestel is aangesloten op het internet, kunt u de firmware bijwerken via het netwerk. Raadpleeg de bijbehorende informatie bij de updates voor details.

■ Firmware updateprocedure

Voer deze procedure niet uit tenzij een update van de firmware noodzakelijk is. Lees de bijbehorende informatie bij de updates voordat u de firmware bijwerkt.

1 Wanneer de "NETWORK" wordt weergegeven op de display van het voorpaneel, drukt u op RETURN om de update van de firmware te beginnen.



Als het toestel via het netwerk nieuwere firmware detecteert, verschijnt "NewFwAvailable" als het "Information"-menu-item in "Network Setup". In dit geval kunt u ook de firmware van het toestel bijwerken door de procedure te volgen in "De firmware van het toestel bijwerken via het netwerk" (p.36).

De versie van de firmware controleren (VERSION)

VERSION xx.xx

Controleer de versie van de firmware die momenteel is geïnstalleerd op het toestel.



- U kunt de versie van de firmware eveneens controleren in "Update" (p.34) in het menu "Setup".
- Het kan enige tijd duren voordat de firmwareversie wordt weergegeven.

De firmware van het toestel bijwerken via het netwerk

Wanneer dit nodig is, verschijnt er nieuwe firmware die extra eigenschappen of productverbeteringen bevat. Als nieuwe firmware beschikbaar is, wordt “New Firm” een tijdje weergegeven wanneer het toestel wordt ingeschakeld. Volg de stappen hieronder om de firmware bij te werken.

A black LCD display with white pixelated text that reads "New Firm Please Update!".

Opmerking

Gebruik het toestel niet en koppel het netsnoer en de netwerkkabel niet los wanneer de firmware wordt bijgewerkt. Het bijwerken van de firmware duurt ongeveer 20 minuten of meer (afhankelijk van de snelheid van uw internetverbinding).

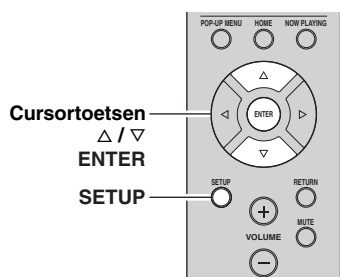

1 Druk op **SETUP**.

2 Gebruik de cursortoetsen om “Network Setup” te selecteren en druk op **ENTER**.

3 Gebruik de cursortoetsen om “Information” te selecteren en druk op **ENTER**.

Als nieuwe firmware beschikbaar is, verschijnt “NewFwAvailable” op de display van het voorpaneel.

A black LCD display with white pixelated text. The top line says "Firmware" and the bottom line says "NewFwAvailable". A small "SP A" indicator is visible in the top right corner.

4 Druk op **RETURN** om naar de vorige status terug te keren.

5 Gebruik de cursortoetsen om “Update” te selecteren en druk op **ENTER**.

A black LCD display with white pixelated text. The top line says "Network" and the bottom line says "Perform Update". A small "SP A" indicator is visible in the top right corner.

6 Druk op **ENTER** om de update van de firmware te starten.

Het toestel start opnieuw en de update van de firmware start.



Als u de bewerking wilt annuleren zonder de firmware bij te werken, drukt u op **SETUP**.

7 Als “**UPDATE SUCCESS**” wordt weergegeven op de display op het voorpaneel, drukt u op **⏻** (aan/uit) op het voorpaneel.

De update van de firmware is voltooid.

Foutopsporing

Raadpleeg de tabel hieronder indien dit toestel niet naar behoren functioneert. Als het probleem dat u ervaart, niet hieronder in de lijst voorkomt, of als de instructies hieronder niet helpen, stelt u dit toestel in op de stand-bymodus, verwijdert u het netsnoer en neemt u contact op met de dichtstbijzijnde bevoegde Yamaha-dealer of -servicecentrum.

■ Algemeen

Probleem	Oorzaak	Oplossing	Zie pagina
De stroom gaat niet aan.	Het veiligheidscircuit werd 3 keer achter elkaar geactiveerd. Als het toestel zich in deze toestand bevindt, knippert de stand-byindicator op het toestel als u probeert het toestel in te schakelen.	Uit veiligheidsoverwegingen kan de stroom van dit toestel niet worden ingeschakeld. Neem contact op met uw dichtstbijzijnde Yamaha-dealer of -servicecentrum om een reparatie aan te vragen.	—
	Het netsnoer of de stekker is niet of niet goed aangesloten.	Sluit het netsnoer stevig aan.	—
	De beveiliging is in werking getreden door een kortsluiting, enz.	Controleer of de luidsprekerdraden elkaar niet raken en zet dan het toestel opnieuw aan.	10
	Het toestel heeft blootgestaan aan een sterke, externe elektrische schok (bijvoorbeeld een blikseminslag of een ontlading van statische elektriciteit).	Stel dit toestel in de stand-bymodus, verwijder het netsnoer en steek het na 30 seconden weer in en gebruik het daarna zoals gewoonlijk.	—
De stroom gaat niet uit.	De interne microcomputer blijft hangen door een externe elektrische schok (bijvoorbeeld blikseminslag en ontlading van statische elektriciteit) of door een daling van het voltage van de stroomvoorziening.	Houd Φ (aan/uit) op het voorpaneel minstens 15 seconden ingedrukt om het toestel te initialiseren en opnieuw op te starten. (Als het probleem zich blijft voordoen, koppelt u het netsnoer los van het stopcontact en sluit u het netsnoer opnieuw aan.)	—
Geen geluid	Invoer- of uitvoerkabels verkeerd aangesloten.	Verbind de kabels correct. Als het probleem aanhoudt, is het mogelijk dat er iets mis is met de kabels.	10
	Er is geen geschikte ingangsbron geselecteerd.	Selecteer een geschikte signaalbron met de INPUT-keuzeknop op het voorpaneel (of een van de signaalkeuzetoetsen op de afstandbediening).	15
	De SPEAKERS A/B-schakelaars zijn niet correct ingesteld.	Zet de overeenkomende SPEAKERS A of SPEAKERS B aan.	15
	De luidsprekeraansluitingen zitten niet goed vast.	Zet de aansluitingen goed vast.	10
	Uitvoer is uitgeschakeld.	Schakel de dempen uit.	8
	De instelling voor maximaal volume of initieel volume is te laag ingesteld.	Stel de instelling in op een hogere waarde.	34
	Het component die overeenkomt met de geselecteerde signaalbron is uitgeschakeld of speelt niet af.	Zet de component aan en zorg ervoor dat hij afspeelt.	—
	De audio-uitgang van een apparaat dat op een digitale audio-ingang (COAXIAL/OPTICAL-aansluitingen) is aangesloten, is op iets anders dan PCM ingesteld.	Stel de audio-uitgang van het aangesloten apparaat in op PCM,	—

Probleem	Oorzaak	Oplossing	Zie pagina
Het geluid valt plotseling weg.	De beveiliging is in werking getreden door een kortsluiting, enz.	Stel de luidsprekerimpedantie in in overeenstemming met de luidsprekers.	11
		Controleer of de luidsprekerdraden elkaar niet raken en zet dan het toestel opnieuw aan.	10
	Het toestel is te warm geworden.	Let erop dat de openingen in het bovenpaneel niet worden geblokkeerd.	—
	De functie voor automatische stand-by heeft dit toestel uitgeschakeld.	Wijzig de automatische stand-by (“AutoPowerStdby” in het menu “Option”) naar een langere instelling of schakel het uit.	31
Er komt slechts aan één kant geluid uit de luidspreker.	Bedrading niet op de juiste manier aangesloten.	Verbind de kabels correct. Als het probleem aanhoudt, is het mogelijk dat er iets mis is met de kabels.	10
	Onjuiste instelling voor de luidsprekerbalans.	Stel de luidsprekerbalans in op de juiste stand in het menu “Setup”.	16
De lage tonen klinken te zwak en de weergave is sfeerloos.	De plus- en –kabels zijn verkeerd om aangesloten op de versterker of de luidsprekers.	Sluit de luidsprekerkabels aan op de juiste fase + en –.	10
Er wordt een “zoemend” geluid gehoord.	Bedrading niet op de juiste manier aangesloten.	Sluit de audiosteekkers stevig aan. Als het probleem aanhoudt, is het mogelijk dat er iets mis is met de kabels.	10
	De platenspeler is niet verbonden met de GND-aansluiting.	Verbind de platenspeler met de GND-aansluiting van dit toestel.	10
Het geluid is van mindere kwaliteit wanneer u luistert met een hoofdtelefoon verbonden met de cd-speler of het cassettedeck die op dit toestel zijn aangesloten.	De stroom van het toestel is uitgeschakeld of het toestel is in de stand-bymodus ingesteld.	Schakel het toestel in.	15

■ Tuner

Probleem	Oorzaak	Oplossing	Zie pagina	
FM	Er is veel ruis in de FM stereo-ontvangst.	De bijzondere eigenschappen van de ontvangen FM-stereo-uitzendingen kan dit probleem veroorzaken als het station te ver af staat of het ontvangstsignaal dat binnenkomt via de antenne niet sterk genoeg is.	Controleer de aansluitingen van de antenne. Probeer een hoogwaardige richtingsgevoelige FM-antenne te gebruiken.	12
			Schakel over op mono.	17
	Er is vervorming en ook een betere FM-antenne zorgt niet voor een betere ontvangst.	U ondervindt interferentie doordat hetzelfde signaal op verschillende manieren wordt ontvangen.	Verander de opstelling van de antenne zodat u van deze interferentie geen last meer hebt.	—
	Er kan niet automatisch worden afgestemd op het gewenste station.	Het signaal is te zwak.	Probeer een hoogwaardige richtingsgevoelige FM-antenne te gebruiken.	12
Stem handmatig af.			17	

FM/ AM	NO PRESETS wordt weergegeven.	Er zijn geen voorkeuzestations geregistreerd.	Registreer stations waarnaar u wilt luisteren als voorkeuzestations.	18
AM	Er kan niet automatisch worden afgestemd op het gewenste station.	Het signaal is te zwak of de antenne-aansluitingen zitten los.	Zet de AM-antenne-aansluitingen vast en richt het zodat het de beste ontvangst levert.	—
			Stem handmatig af.	17
	Automatische voorkeuzestation werkt niet.	Automatische voorkeuzestations zijn niet beschikbaar voor AM.	Gebruik handmatige voorkeuzestations.	18
	U hoort doorlopend gekraak en gesis.	Deze geluiden kunnen het gevolg zijn van bliksem, tl-verlichting, motoren, thermostaten en andere elektrische apparatuur.	Probeer een buitenantenne en een goede aarding te gebruiken. Dit kan in sommige gevallen helpen, maar het blijft moeilijk om alle storingsbronnen te elimineren.	—
U hoort gezoem en gefluit.	Er wordt in de buurt van het toestel een tv gebruikt.	Zet het toestel verder bij de tv vandaan.	—	

■ Netwerk

Probleem	Oorzaak	Oplossing	Zie pagina
De netwerkfunctie werkt niet.	De netwerkparameters (IP-adres) zijn niet correct verkregen.	Schakel de DHCP-serverfunctie in op uw router en stel "DHCP" in het menu "Setup" in op "On" op het toestel. Als u de netwerkparameters handmatig wilt configureren, dient u na te gaan of u een IP-adres gebruikt dat niet door andere netwerkapparaten in het netwerk wordt gebruikt.	33
Het toestel detecteert de pc niet.	De instelling voor het delen van media is onjuist.	Configureer de instelling voor delen en selecteer het toestel als een apparaat waarmee muziekinhoud wordt gedeeld.	—
	Bepaalde beveiligingssoftware op uw pc blokkeert de toegang van het toestel tot de pc.	Controleer de instellingen van de beveiligingssoftware op uw pc.	—
	Het toestel en de pc bevinden zich niet in hetzelfde netwerk.	Controleer de netwerkverbindingen en de instellingen van uw router en verbind vervolgens het toestel en de pc met hetzelfde netwerk.	13
	Het MAC-adresfilter is ingeschakeld op het toestel.	Schakel in "MAC Filter" in het menu "Setup" de MAC-adresfilter uit of geef het MAC-adres van uw pc aan om het toegang tot het toestel te geven.	33
De bestanden op de pc kunnen niet worden weergegeven of geopend.	De bestanden worden niet ondersteund door het toestel of de mediaserver.	Gebruik een bestandsindeling die wordt ondersteund door het toestel en de mediaserver. Raadpleeg "Muziek afspelen van mediaservers (pc's/NAS)" voor meer informatie over de bestandsindelingen die door het toestel worden ondersteund.	22
De internetradio kan niet worden afgespeeld.	Het geselecteerde internetradiostation is momenteel niet beschikbaar.	Mogelijk is er een probleem met het radiostation of is de dienst afgeschaft. Probeer het station later of selecteer een andere.	—
	Het geselecteerde internetradiostation zendt momenteel stilte uit.	Sommige internetradiostations zenden op bepaalde tijdstippen van de dag stilte uit. Probeer het station later of selecteer een andere.	—
	De toegang tot het netwerk wordt verhinderd door de firewallinstellingen van uw netwerkapparaten (zoals de router).	Controleer de firewallinstellingen van de netwerkapparaten. De internetradio kan alleen afgespeeld worden via de poort die toegewezen wordt door elk radiostation. Het poortnummer varieert afhankelijk van het radiostation.	—

Probleem	Oorzaak	Oplossing	Zie pagina
De applicatie voor smartphone/tablet “Network Player Controller” detecteert het toestel niet.	Het MAC-adresfilter is ingeschakeld op het toestel.	Schakel in “MAC Filter” in het menu “Network Setup” de MAC-adresfilter uit of geef het MAC-adres van uw smartphone/tablet aan om het toegang tot het toestel te geven.	33
	Het toestel en de smartphone/tablet bevinden zich niet in hetzelfde netwerk.	Controleer de netwerkverbindingen en de instellingen van uw router en verbind vervolgens het toestel en de smartphone/tablet met hetzelfde netwerk.	—
De update van de firmware via het netwerk is mislukt.	Afhankelijk van de toestand van het netwerk, is het misschien niet mogelijk.	De firmware weer bijwerken via het netwerk.	35

■ Afstandsbediening

Probleem	Oorzaak	Oplossing	Zie pagina
De afstandsbediening werkt niet correct.	Verkeerde afstand of hoek.	De afstandsbediening werkt binnen een maximaal bereik van 6 m en binnen een hoek van 30 graden ten opzichte van het voorpaneel.	9
	Direct zonlicht of sterke verlichting (van fluorescentielampen met een voorschakelapparaat, enz.) valt op de afstandsbedieningssensor van dit toestel.	Verplaats het toestel.	—
	De batterijen raken leeg.	Vervang alle batterijen.	—
	Zelfs als u de afstandsbedieningscode juist hebt ingesteld, zijn er modellen die niet reageren op de afstandsbediening.	Gebruik de afstandsbediening die is meegeleverd met het component.	—
	U hebt niet op de signaalkeuzetoets gedrukt die hoort bij het component dat u wilt bedienen.	Druk op de signaalkeuzeknop die overeenkomt met het component dat u probeert te bedienen en druk daarna op de gewenste toets(en) van de afstandsbediening.	—

Foutindicaties op display voorpaneel

Bericht	Oorzaak	Oplossing
Access denied	Toegang tot de pc is niet toegestaan.	Configureer de instelling voor delen en selecteer het toestel als een apparaat waarmee muziekinhoud wordt gedeeld (p.22).
Access error	Er is een probleem met het signaalpad van het netwerk naar het toestel.	Controleer of de router en modem zijn ingeschakeld.
		Controleer de verbinding tussen het toestel en de router (of hub) (p.13).
Check SP Wires	De luidsprekerkabels geven kortsluiting.	Draai de blootliggende draden van de kabels stevig in elkaar en sluit ze correct aan op het toestel en de luidsprekers.
No content	De geselecteerde map bevat geen afspeelbare bestanden.	Selecteer een map met bestanden die door het toestel worden ondersteund.
Please wait	Het toestel bereidt zich voor op verbinding met het netwerk.	Wacht tot het bericht verdwijnt. Als het bericht langer dan 3 minuten blijft, schakelt u het toestel uit en weer in.
Unable to play	Het toestel kan om onbekende redenen de op uw iPod opgeslagen nummers niet weergeven.	Controleer de nummergegevens. Als de nummergegevens niet kunnen worden weergegeven op de iPod, is het mogelijk dat de nummergegevens of de opslagplaats defect zijn.
	Het toestel kan om bepaalde redenen de nummers die op de pc zijn opgeslagen niet afspelen.	Controleer of de bestandsindeling van de bestanden die u probeert af te spelen door het toestel wordt ondersteund. Zie "Muziek afspelen van mediaservers (pc's/NAS)" (p.22) voor informatie over de indelingen die door het toestel worden ondersteund. Als het toestel de bestandsindeling ondersteunt maar er toch helemaal geen bestanden kunnen worden afgespeeld, is het mogelijk dat het netwerk overbelast is door zwaar verkeer.
Version error	Update firmware is mislukt.	Werk de firmware opnieuw bij.

Handelsmerken



AirPlay werkt met iPhone, iPad en iPod touch met iOS 4.3.3 of later, Mac met OS X Mountain Lion en Mac en pc met iTunes 10.2.2 of later.

AirPlay, iPad, iPhone, iPod touch, iTunes en Retina zijn handelsmerken van Apple Inc., geregistreerd in de V.S. en andere landen.

iPad Air en iPad mini zijn handelsmerken van Apple Inc.



Fraunhofer Institut
Integrierte Schaltungen

MPEG Layer-3 audiocodingstechnologie gelicentieerd van Fraunhofer IIS en Thomson.



DLNA™ en DLNA CERTIFIED™ zijn handelsmerken of gedeponeerde handelsmerken van Digital Living Network Alliance. Alle rechten voorbehouden. Ongeautoriseerd gebruik is streng verboden.

Windows™

Windows is een gedeponoord handelsmerk van Microsoft Corporation in de V.S. en andere landen.

Internet Explorer, Windows Media Audio en Windows Media Player zijn handelsmerken of geregistreerde handelsmerken van Microsoft Corporation in de Verenigde Staten en/of andere landen.

Android™

Android is een handelsmerk van Google Inc.



Deze ontvanger ondersteunt netwerkverbindingen.

Technische gegevens

AUDIOGEDEELTE

- Minimaal RMS-uitvoervermogen
(40 Hz tot 20 kHz, 0,2% THD, 8 Ω)
[Modellen voor de VS, Canada, Korea, Australië, VK, Europa en algemeen model] 100 W + 100 W
[Model voor Azië] 85 W + 85 W
- Dynamisch vermogen per kanaal (IHF) (8/6/4/2 Ω) 125/150/165/180 W
- Maximaal vermogen per kanaal [alleen Europees model]
(1 kHz, 0,7% THD, 4 Ω) 115 W
- IEC-vermogen [alleen Europees model]
(1 kHz, 0,2% THD, 8 Ω) 110 W
- Dämpfungfactor (SPEAKERS A)
1 kHz, 8 Ω 120 of meer
- Maximaal effectief uitvoervermogen (JEITA)
(1 kHz, 10% THD, 8 Ω)
[Algemeen model] 140 W of meer
[Model voor Azië] 125 W of meer
- Ingangsgevoeligheid/ingangsimpedantie
Cd, enz. 500 mV/47 kΩ
- Maximaal ingangssignaal
Cd, enz. (1 kHz, 0,5% THV) 2,2 V of meer
- Uitgangsniveau/uitgangsimpedantie
Cd, enz. (invoer 1 kHz, 500 mV)
REC OUT 500 mV/2,2 kΩ
PHONES (8 Ω vermogen) 470 mV/470 Ω
- Frequentierespons
Cd, enz. (20 Hz tot 20 kHz) 0 ± 0,5 dB
Cd, enz. (10 Hz tot 100 kHz) 0 +0,5/-3,0 dB
- Totale harmonische vervorming
Cd, enz. tot SPEAKERS
(20 Hz tot 20 kHz, 50,0 W, 8 Ω) 0,2% of minder
- Signaal-ruisverhouding (IHF-A-netwerk)
Cd, enz. (ingang kortgesloten, 500 mV) 100 dB of meer
- Overblijvende ruis (IHF-A-netwerk) 70 μV
- Kanaalscheiding
Cd, enz. (5,1 kΩ ingang kortgesloten, 1/10 kHz)
..... 65/50 dB of meer
- Toonregelingskarakteristieken
BASS
Versterken/verzwakken (50 Hz) ± 10 dB
TREBLE
Versterken/verzwakken (20 kHz) ± 10 dB
- Digitale ingang
OPTICAL
COAXIAL
Ondersteunt steekproeftempo 32/44,1/48/88,2/96/176,4/192 kHz

FM-GEDEELTE

- Afstembereik
[Modellen voor de VS en Canada] 87,5 tot 107,9 MHz
[Model voor Azië en algemeen model] 87,5/87,50 tot 108,0/108,00 MHz
[Modellen voor VK, Europa, Korea, Australië] 87,50 tot 108,00 MHz
- 50 dB dempingsgevoeligheid (IHF, 1 kHz, 100% MOD.)
Mono 3,0 μV (20,8 dBf)
- Signaal-ruisverhouding (IHF)
Mono/stereo 72 dB/70 dB
- Harmonische vervorming (1 kHz)
Mono/stereo 0,3%/0,5%
Antenne-aansluiting 75 Ω onevenwichtig

AM-GEDEELTE

- Afstembereik
[Modellen voor de VS en Canada] 530 tot 1710 kHz
[Model voor Azië en algemeen model] 530/531 tot 1710/1611 kHz
[Modellen voor VK, Europa, Korea, Australië] 531 tot 1611 kHz

ALGEMEEN

- Voeding
[Modellen voor de VS en Canada] 120 V, 60 Hz wisselstroom
[Algemeen model] 110-120/220-240 V wisselstroom, 50/60 Hz
[Model voor Korea] 220 V, 60 Hz wisselstroom
[Model voor Australië] 240 V, 50 Hz wisselstroom
[Modellen voor het VK en Europa] 230 V, 50 Hz wisselstroom
[Model voor Azië] 220-240 V, 50/60 Hz wisselstroom
- Stroomverbruik
[Modellen voor de VS, Canada, Korea, Australië, VK, Europa] 200 W
[Model voor Azië] 165 W
- Stroomgebruik tijdens stand-by 0,1 W
Netwerkstand-by aan 2,0 W
- Afmetingen (B × H × D) 435 × 141 × 333 mm
- Gewicht 6,95 kg

* Technische gegevens kunnen zonder kennisgeving worden gewijzigd.

Index

A

Aansluiting afspeelapparaat.....	10
Aansluiting audioapparaten.....	10
Aansluiting luidsprekerkabel.....	11
Aansluiting netsnoer.....	13
Aansluiting opnameapparaat.....	10
Achterpaneel (onderdeelnamen en functies).....	7
ADVANCED SETUP-menu.....	35
Afstandsbediening (onderdelen en functies).....	8
AirPlay.....	27
AM-antenne-aansluiting.....	12
AM-radio luisteren.....	17
AUDIO-aansluiting.....	7, 10
Audiobestandsindeling (pc/NAS).....	22
Auto Power Standby (Option-menu).....	30
Auto Preset (FM-radio, Option-menu).....	18
Automatisch voorkeuzestation (FM-radio).....	18
AutoPowerStdby (Option-menu).....	30

B

Balance (Setup-menu).....	16, 34
Basisafspeling.....	15
BASS (toonregeling).....	16
Batterijen.....	9
Bereik afstandsbediening.....	9
Bi-Amp (luidsprekeraansluiting).....	11
Bookmark (internetradio).....	25

C

CAT-5-kabel.....	13
Clear Preset (FM/AM-radio, Option-menu).....	19
Clock Time (Radio Data System).....	20
COAXIAL-aansluiting.....	7, 10
Controle firmwareversie.....	34, 35

D

DC OUT (Setup-menu).....	34
DC OUT-aansluiting.....	7
Default Gateway (Information, Setup-menu).....	33
Default Gateway (IP Address, Setup-menu).....	33
DHCP (IP Address, Setup-menu).....	33
Digital Media Controller (DMC).....	33
DIMMER-toets (display voorpaneel).....	6
DISPLAY-toets.....	5, 8, 29
DLNA.....	22
DMC Control (Network Setup, Setup-menu).....	33
DNS Server (Information, Setup-menu).....	33
DNS Server (IP Address, Setup-menu).....	33
Dubbel bedraad (luidsprekeraansluiting).....	11

F

Filter (MAC Filter, Setup-menu).....	33
Firmware bijwerken.....	36
Firmware bijwerken (netwerk).....	35, 36
FM/AM-radio afstemmen.....	17
FM-antenne-aansluiting.....	12

FM-radio luisteren.....	17
Format (Signal Info, Option-menu).....	30
Foutindicatie.....	41

G

Gateway.....	33
--------------	----

H

Handmatig voorkeuzestation (FM/AM-radio).....	18
Herhalen (pc/NAS).....	24
Hernoemen (netwerknaam).....	34
HOME-toets (internetradio).....	25
HOME-toets (pc/NAS).....	23
Hoofdtelefoon.....	5

I

ID (Network Setup, Setup-menu).....	34
Indicator (onderdeelnamen en functies).....	6
Informatieweergave (display voorpaneel).....	6
Informatiewisseling (display voorpaneel).....	29
Information (Network Setup, Setup-menu).....	33
INIT (ADVANCED SETUP-menu).....	35
Initial Volume (Setup-menu).....	34
Input trim (Option-menu).....	30
Instelling media delen.....	22
Internetradio luisteren.....	25
IP Address (Information, Setup-menu).....	33
IP Address (Network Setup, Setup-menu).....	33
iPod-inhoud afspelen (AirPlay).....	27
iTunes-inhoud afspelen (AirPlay).....	27

L

Luidsprekerindicator (display voorpaneel).....	6
--	---

M

MAC Address (Information, Setup-menu).....	33
MAC Address (MAC Filter, Setup-menu).....	33
MAC Filter (Network Setup, Setup-menu).....	33
Max Volume (Setup-menu).....	34
MODE-toets.....	8
Mono-ontvangst (FM-radio).....	17
MUTE-toets.....	8

N

NAS (Network Attached Storage)-aansluiting.....	13
NAS-inhoud afspelen.....	22
Net Standby (Network Setup, Setup-menu).....	33
Netwerkinformatie.....	33
Netwerkkabel.....	13
Netwerkverbinding.....	13
Network Name (Network Setup, Setup-menu).....	34
Network Setup (Setup-menu).....	33
Network Update (Network Setup, Setup-menu).....	34
NewFwAvailable.....	36
NOW PLAYING-toets (internetradio).....	25
NOW PLAYING-toets (pc/NAS).....	23

O	
OPTICAL-aansluiting.....	7
Option-menu	30
OPTION-toets.....	8
P	
Pc-inhoud afspelen.....	22
Pc-verbinding.....	13
Perform Update (Network Setup, Setup-menu).....	34
PHONES-aansluiting.....	5
Power Mode (DC OUT, Setup-menu).....	34
Program Service (Radio Data System).....	20
Program Type (Radio Data System).....	20
R	
Radio Data System (FM-radio)	20
Radio Data System afstemmen.....	20
Radio Data System-informatie	20
Radio Text (Radio Data System).....	20
REC (REC OUT)-aansluiting.....	10
Router-aansluiting.....	13
S	
Sampling (Signal Info, Option-menu).....	30
Setup-menu	32
SETUP-toets	8
Shuffle (pc/NAS).....	24
Signaalinformatie.....	30
Signaalkeuzetoets	8
Signaalzender afstandsbediening (afstandsbediening)	8
Signal Info (Option-menu)	30
Slaaptimer	16
SLEEP-toets.....	16
Spotify.....	21
Status (Information, Setup-menu)	33
STP-netwerkkabel.....	13
Subnet Mask (Information, Setup-menu)	33
Subnet Mask (IP Address, Setup-menu).....	33
T	
TONE CONTROL.....	16
TP (Traffic Program).....	20
Traffic Program (FM-radio, Option-menu).....	20
TREBLE (toonregeling)	16
U	
UPDATE (ADVANCED SETUP-menu).....	35
Update (Network Setup).....	34
V	
Verkeersinformatie (Radio Data System).....	20
Vermogenindicator (voorpaneel).....	5
VERSION (ADVANCED SETUP-menu)	35
Version (Network Setup, Setup-menu).....	34
Volume trim (Option-menu).....	30
Voorkeuzestation (FM/AM-radio).....	18
Voorkeuzestation selecteren (FM/AM-radio).....	19
vTuner-id (Information, Setup-menu)	33

Предупреждение: Внимательно изучите это перед использованием аппарата.

- 1 Для обеспечения наилучшего результата, пожалуйста, внимательно изучите данную инструкцию. Храните ее в безопасном месте для будущих справок.
- 2 Данную систему следует устанавливать в хорошо проветриваемых, прохладных, сухих, чистых местах, не подвергающихся прямому воздействию солнечных лучей, вдали от источников тепла, вибрации, пыли, влажности и/или холода. Для надлежащей вентиляции необходимо обеспечить следующие минимальные просветы.
Сверху: 30 см
Сзади: 20 см
По сторонам: 20 см
- 3 Во избежание шумов и помех, данный аппарат следует размещать на некотором расстоянии от других электрических приборов, двигателей, или трансформаторов.
- 4 Во избежание накопления влаги внутри данного аппарата, что может вызвать электрошок, пожар, привести к поломке данного аппарата, и/или представлять угрозу жизни, не следует размещать данный аппарат в среде, подверженной резким изменениям температуры с холодной на жаркую, или в среде с повышенной влажностью (например, в комнате с увлажнителем воздуха).
- 5 Не устанавливайте данный аппарат в местах, где есть риск падения других посторонних объектов на данный аппарат, и/или где данный аппарат может подвергнуться попаданию капель или брызгов жидкостей. На крышке данного аппарата, не следует располагать:
 - Другие компоненты, так как это может привести к поломке и/или отпечиванию поверхности данного аппарата.
 - Горящие объекты (например, свечи), так как это может привести к пожару, поломке данного аппарата, и/или представлять угрозу жизни.
 - Емкости с жидкостями, так как при их падении, жидкости могут вызвать поражение пользователя электрическим током и/или привести к поломке данного аппарата.
- 6 Во избежание прерывания охлаждения данного аппарата, не следует покрывать данный аппарат газетой, скатертью, занавеской и т.д. Повышение температуры внутри данного аппарата может привести к пожару, поломке данного аппарата, и/или представлять угрозу жизни.
- 7 Пока все соединения не завершены, не следует подключать данный аппарат к розетке.
- 8 Не используйте данный аппарат, установив его верхней стороной вниз. Это может привести к перегреву и возможной поломке.
- 9 Не применяйте силу по отношению к переключателям, ручкам и/или проводам.
- 10 При отсоединении силового кабеля питания от розетки, вытягивайте его, удерживая за вилку; ни в коем случае не тяните кабель.
- 11 Не применяйте различные химические составы для очистки данного аппарата; это может привести к разрушению покрывающего слоя. Используйте чистую сухую ткань.
- 12 Используйте данный аппарат с соблюдением напряжения, указанном на данном аппарате. Использование данного аппарата при более высоком напряжении, превышающем указанное, является опасным, и может стать причиной пожара, поломки данного аппарата, и/или представлять угрозу жизни. Yamaha не несет ответственности за любую поломку или ущерб вследствие использования данного аппарата при напряжении, не соответствующем указанному напряжению.
- 13 Во избежание поломки от молнии, силовой кабель должен быть отсоединен от розетки или аппарата во время грозы.
- 14 Не пробуйте модифицировать или починить данный аппарат. При необходимости, свяжитесь с квалифицированным сервис центром Yamaha. Корпус аппарата не должен открываться ни в коем случае.
- 15 Если вы не собираетесь использовать данный аппарат в течение продолжительного промежутка времени (например, во время отпуска), отключите силовой кабель переменного тока от розетки.
- 16 Перед тем, как прийти к заключению о поломке данного аппарата, обязательно изучите раздел “Поиск и устранение неисправностей” в инструкции по эксплуатации, где описаны часто встречающиеся ошибки во время использования.
- 17 Перед перемещением данного аппарата, нажмите кнопку Φ вниз для отключения данного аппарата, и затем отсоедините силовой кабель переменного тока от розетки переменного тока.
- 18 При внезапном изменении окружающей температуры образовывается конденсация. Отсоедините силовой кабель питания от сети и не пользуйтесь аппаратом.
- 19 Аппарат может нагреваться при его продолжительном использовании. Отключите систему, затем дайте аппарату остыть.
- 20 Данный аппарат следует устанавливать возле розетки переменного тока, куда можно свободно протянуть силовой кабель.
- 21 Батарейки не должны подвергаться нагреву от солнечных лучей, огня или похожих источников. Батарейки следует утилизировать в соответствии с местными нормами.
- 22 Излишнее звуковое давление от внутриушных телефонов и наушников может привести к потере слуха.

Этот аппарат не отключается от источника переменного тока, пока он подключен к розетке переменного тока, даже если он выключен с помощью кнопки Φ или переведен в режим ожидания с помощью кнопки Φ пульта ДУ. В этом режиме электропотребление данного аппарата снижается до минимума.

ПРЕДУПРЕЖДЕНИЕ

ВО ИЗБЕЖАНИЕ ПОЖАРА ИЛИ УДАРА ЭЛЕКТРИЧЕСКИМ ТОКОМ НЕ ПОДВЕРГАЙТЕ ДАННЫЙ АППАРАТ ВОЗДЕЙСТВИЯМ ДОЖДЯ ИЛИ ВЛАГИ.

ПРЕДУПРЕЖДЕНИЕ

Опасность разрыва при неправильной замене батарейки. Заменяйте только на батарейки одинакового или аналогичного типа.



Эту наклейку необходимо использовать для аппарата, у которого во время работы может нагреваться верхняя крышка.

Содержание

ВВЕДЕНИЕ

Предназначение аппарата	2
Источники, которые можно воспроизводить с помощью этого аппарата	2
Устройства, которые можно использовать для управления данным аппаратом	3
Работа с помощью мобильного устройства	3
Прилагаемые принадлежности	4
Элементы управления и функции	5
Передняя панель	5
Дисплей передней панели	6
Задняя панель	7
Пульт ДУ	8
Использование пультов ДУ	9

ПОДГОТОВКА

Подключения	10
Подключение динамиков и компонентов источников	10
Подключение колонок	11
Подключение антенны диапазона FM и AM	12
Подключение к сети	13
Подключение кабеля питания	13
Настройка сетевых устройств	14

ОСНОВНЫЕ ФУНКЦИИ

Воспроизведение	15
Воспроизведение звука источника	15
Использование таймера спящего режима	16
Прослушивание FM/AM-радио	17
Настройка FM/AM-радио	17
Автоматическая настройка предустановок (только для станций в диапазоне FM)	18
Ручная настройка предустановок	18
Вызов предустановленной станции	19
Удаление станции из списка предустановок	19
Настройка Radio Data System	20
Использование сервиса Spotify	21
Воспроизведение музыки на медиа-серверах (ПК/NAS)	22
Настройка общего доступа к музыкальным файлам	22
Воспроизведение музыкального контента на ПК	23
Прослушивание Интернет-радио	25
Сохранение избранных Интернет-радиостанций (закладки)	26
Воспроизведение музыки iPod/iTunes по сети (AirPlay)	27
Воспроизведение музыкального контента с iPod/iTunes	27
Переключение информации на дисплее передней панели	29

ДОПОЛНИТЕЛЬНЫЕ ФУНКЦИИ

Настройка параметров воспроизведения для различных источников воспроизведения (меню Option)	30
Элементы меню OPTION	30
Настройка различных функций (меню Setup)	32
Элементы меню Setup	32
Network Setup	33
Tone Control	34
Balance	34
Max Volume	34
Initial Volume	34
DC OUT	34
Настройка системных параметров (меню ADVANCED SETUP)	35
Элементы меню ADVANCED SETUP	35
Восстановление настроек по умолчанию (INIT)	35
Обновление встроенного программного обеспечения (UPDATE)	35
Проверка версии встроенного программного обеспечения (VERSION)	35
Обновление встроенного программного обеспечения аппарата через сеть	36

ДОПОЛНИТЕЛЬНАЯ ИНФОРМАЦИЯ

Поиск и устранение неисправностей	37
Сообщения об ошибках на дисплее передней панели	41
Товарные знаки	42
Технические характеристики	43
Индекс	44

(в конце данного руководства)

Информация о лицензиях на программное обеспечение сторонних производителейi

- Символом  обозначен совет для облегчения управления.
- Эта инструкция посвящена управлению с помощью пульта ДУ.
- В этом руководстве для обозначения устройств iPod, iPhone и iPad используется слово iPod. iPod означает iPod, iPhone и iPad, если не указано иное.

ВВЕДЕНИЕ

ПОДГОТОВКА

ОСНОВНЫЕ
ФУНКЦИИ

ДОПОЛНИТЕЛЬНЫЕ
ФУНКЦИИ

ДОПОЛНИТЕЛЬНАЯ
ИНФОРМАЦИЯ

Русский

Предназначение аппарата

Данный аппарат представляет собой сетевой ресивер, с помощью которого можно воспроизводить музыкальные файлы, сохраненные на медиа-сервере (компьютере или устройстве NAS), аудиосодержимое Интернет-радио, аудиосодержимое на устройстве Spotify, AirPlay (iPod/iTunes), путем подключения аппарата к домашней сети (DLNA) и аудиосистеме в этой сети.

Источники, которые можно воспроизводить с помощью этого аппарата

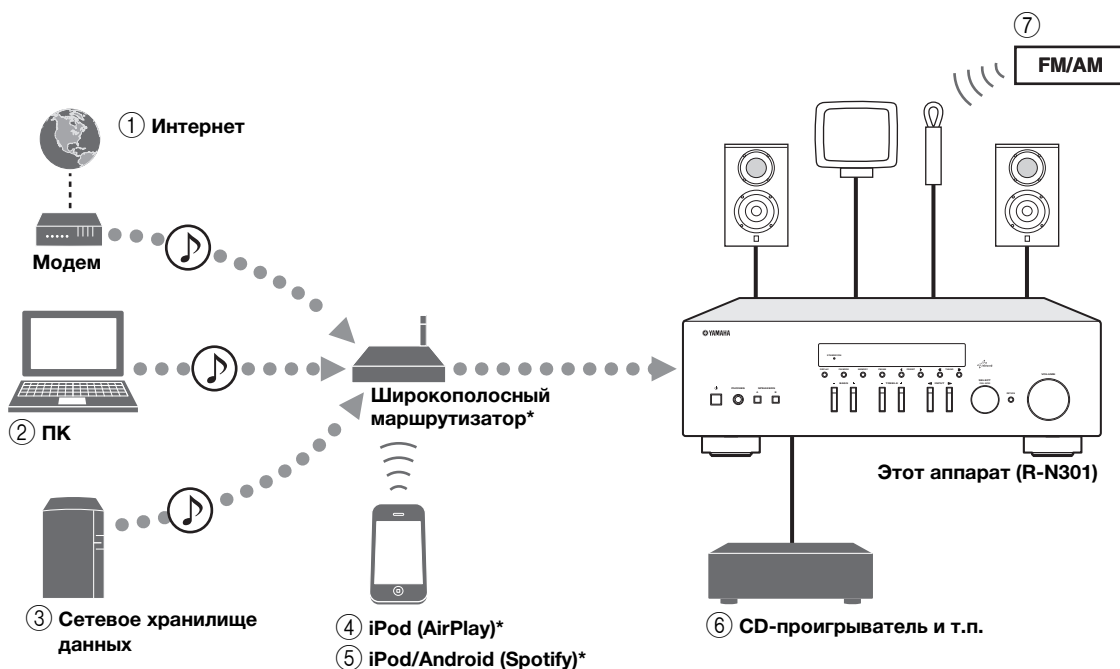

* При использовании устройства iPod/Android требуется широкополосный Wi-Fi-маршрутизатор, доступный в продаже.

- 1 Воспроизведение Интернет-радио (стр.25)
- 2 Воспроизведение музыкальных файлов, сохраненных на компьютере (стр.22)
- 3 Воспроизведение музыкальных файлов, сохраненных на устройстве NAS (стр.22)
- 4 Воспроизведение с устройства iPod с помощью AirPlay (стр.27)
- 5 Воспроизведение содержимого сервиса Spotify (стр.21)
- 6 Воспроизведение содержимого внешнего компонента (стр.10)
- 7 Прослушивание FM/AM-радио (стр.17)



Для получения дополнительной информации о подключении устройств см. раздел “Подключения” (стр.10).

Устройства, которые можно использовать для управления данным аппаратом

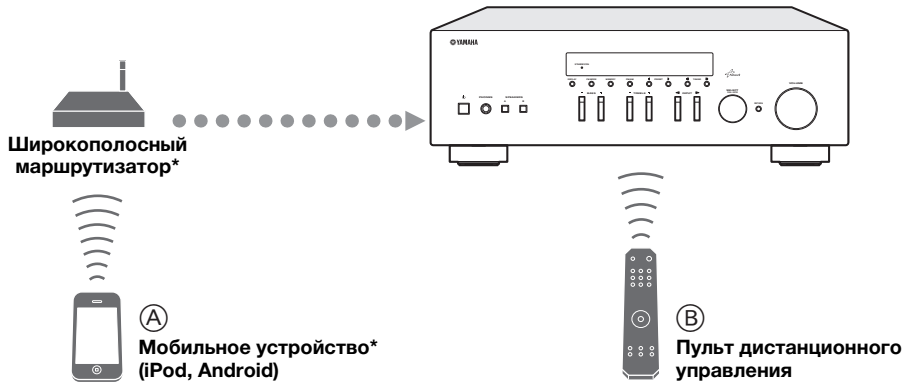

* При использовании мобильного устройства требуется широкополосный Wi-Fi-маршрутизатор, доступный в продаже.

- (A) Управление аппаратом с помощью мобильных устройств (стр.3).
- (B) Управление аппаратом с помощью пульта дистанционного управления.

Работа с помощью мобильного устройства

После установки приложения “NETWORK PLAYER CONTROLLER” на мобильное устройство аппаратом можно управлять с его помощью.

Особенности

- Включение/выключение или другие основные функции
- Изменение музыкального источника
- Выбор, воспроизведение и остановка песен
- Воспроизведение песен, хранящихся на устройстве

Для загрузки приложения и последней информации перейдите на App Store или Google Play и выполните поиск “NETWORK PLAYER CONTROLLER.”

Прилагаемые принадлежности

Убедитесь, что в комплект поставки изделия входят следующие принадлежности.

Пульт ДУ

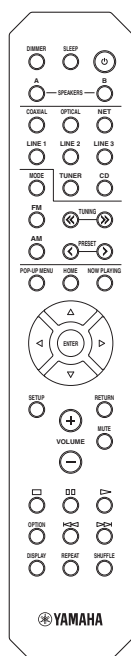

АМ-антенна

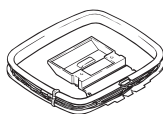

FM-антенна

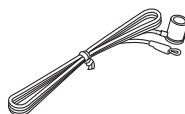

Батарейки (x2)
(AAA, R03, UM-4)

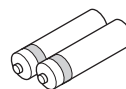

■ Примечания о пульте ДУ и батарейках

- Избегайте попадания воды или других жидкостей на пульт ДУ.
- Не роняйте пульт ДУ.
- Не храните и не оставляйте пульт ДУ в таких местах:
 - с высокой влажностью, например, рядом с ванной;
 - с высокой температурой, например, рядом с обогревателем или печью;
 - с очень низкими температурами;
 - с большой концентрацией пыли.
- Вставьте батарейки в соответствии с метками полярности (+ и -).
- При уменьшении рабочего диапазона пульта ДУ замените все батарейки.
- Если батарейки разрядятся, немедленно извлеките их из пульта ДУ, чтобы избежать взрыва или утечки кислоты.
- Обнаружив утечку жидкости на батарейках, немедленно избавьтесь от таких батареек, ни в коем случае не прикасаясь к вытекшему веществу. Если вытекшее вещество попало на кожу, в глаза или рот, промойте место попадания водой и немедленно обратитесь к врачу. Перед установкой новых батареек тщательно очистите отсек для батареек.
- Не используйте старые батарейки вместе с новыми. Это может привести к сокращению срока службы новых батареек или к протеканию старых батареек.
- Не используйте различные типы батареек одновременно (например, щелочные и марганцевые). Внимательно прочтите указания на упаковке, поскольку разные типы батареек могут иметь одинаковую форму и цвет.
- Перед установкой новых батареек начисто протрите отсек для батареек.
- Храните батарейки в не доступном для детей месте. Батарейки могут быть опасны, если ребенок положит их в рот.
- Если батарейки становятся старыми, рабочий диапазон пульта ДУ значительно сокращается. Если это происходит, замените батарейки на новые как можно скорее.
- Если вы планируете не использовать аппарат в течение долгого периода времени, выньте батарейки из аппарата. В противном случае, батарейки будут полностью разряжены, что может привести к утечке жидкого вещества батарейки и повредить аппарат.
- Не выбрасывайте батарейки вместе с общими бытовыми отходами. Утилизируйте их правильно в соответствии с местным законодательством.

Элементы управления и функции

Передняя панель

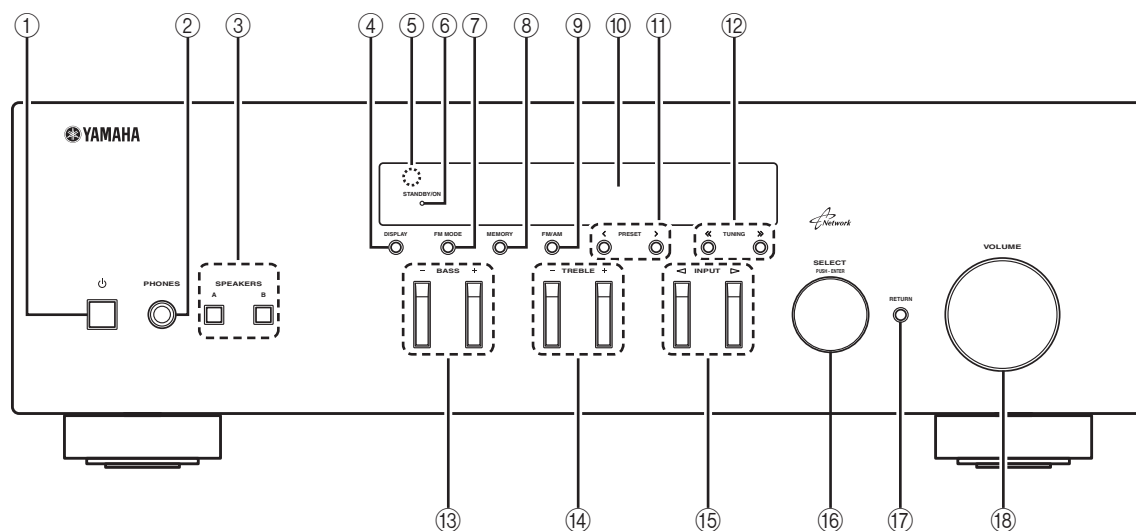

① **⏻ (питание)**

Включение/выключение (переход в режим ожидания) аппарата.

Примечание

В режиме ожидания данный аппарат потребляет малое количество энергии для приема инфракрасных сигналов от пульта ДУ.

② **Гнездо PHONES**

Вывод звука на наушники для индивидуального прослушивания.

③ **SPEAKERS A/B**

Включение или выключение комплекта динамиков, подключенного к разъемам SPEAKERS A и/или SPEAKERS B на задней панели, каждый раз при нажатии соответствующей кнопки.

④ **DISPLAY**

Выбор информации, отображаемой на дисплее передней панели (стр.29).

⑤ **Сенсор ДУ**

Прием инфракрасных сигналов от пульта дистанционного управления.

⑥ **Индикатор STANDBY/ON**

Индикация осуществляется описанным ниже образом:
Ярко горит: питание включено
Тускло горит: режим ожидания

⑦ **FM MODE**

Установите автоматический стереофонический режим или монофонический режим приема программы в диапазоне FM (стр.17).

⑧ **MEMORY**

Сохранение текущей FM/AM-станции в качестве предустановки, если источником входного сигнала выбран TUNER (стр.18).

⑨ **FM/AM**

Переключение между диапазонами FM и AM (стр.17).

⑩ **Дисплей передней панели**

Отображение информации о рабочем состоянии данного аппарата.

⑪ **PRESET </>**

Выбор предустановленной FM/AM-станции, если источником входного сигнала выбран TUNER (стр.19).

⑫ **TUNING <</> >>**

Выбор частоты настройки, если в качестве источника входного сигнала выбран TUNER (стр.17).

⑬ **BASS +/-**

Увеличение или уменьшение тембра низких частот. В центральном положении обеспечивается плоская характеристика (стр.16).

⑭ **TREBLE +/-**

Увеличение или уменьшение тембра высоких частот. В центральном положении обеспечивается плоская характеристика (стр.16).

⑮ **INPUT </>**

Выбор источника ввода, который требуется прослушать.

⑯ **SELECT/ENTER (поворотный переключатель)**

Поверните переключатель, чтобы выбрать числовое значение или настройку, и нажмите на него, чтобы подтвердить выбор.

⑰ **RETURN**

Возврат к предыдущему сообщению на дисплее передней панели.

⑱ **Регулятор VOLUME**

Увеличение или уменьшение уровня громкости звука.

Дисплей передней панели

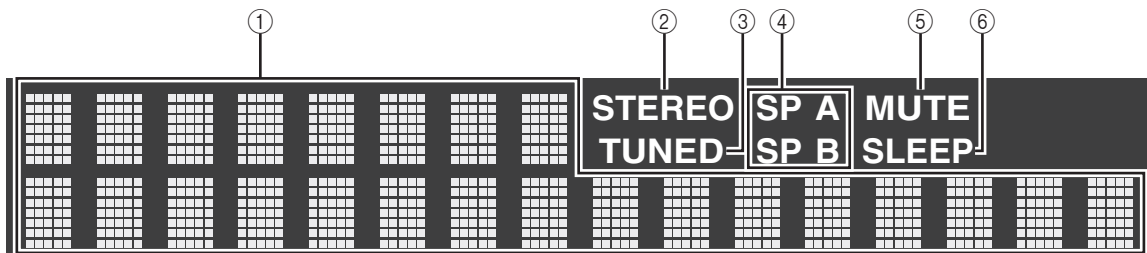

① Окно информации

Используется для отображения текущего состояния (например, названия источника входного сигнала и названия режима звучания). Можно переключать отображаемую информацию, нажимая кнопку DISPLAY (стр.29).

② STEREO

Загорается при приеме аппаратом стереофонического радиосигнала FM.

③ TUNED

Загорается при приеме аппаратом сигнала радиостанции FM/AM.

④ Индикаторы колонок

Индикатор “SP A” загорается, если активирован вывод сигнала на колонки SPEAKERS A, а индикатор “SP B” загорается, если активирован вывод сигнала на колонки SPEAKERS B.

⑤ MUTE

Мигает во время приглушения аудиосигнала.

⑥ SLEEP

Загорается при включенном таймере сна.



Можно изменить яркость дисплея передней панели нажатием кнопки DIMMER на пульте ДУ (стр.8).

Задняя панель

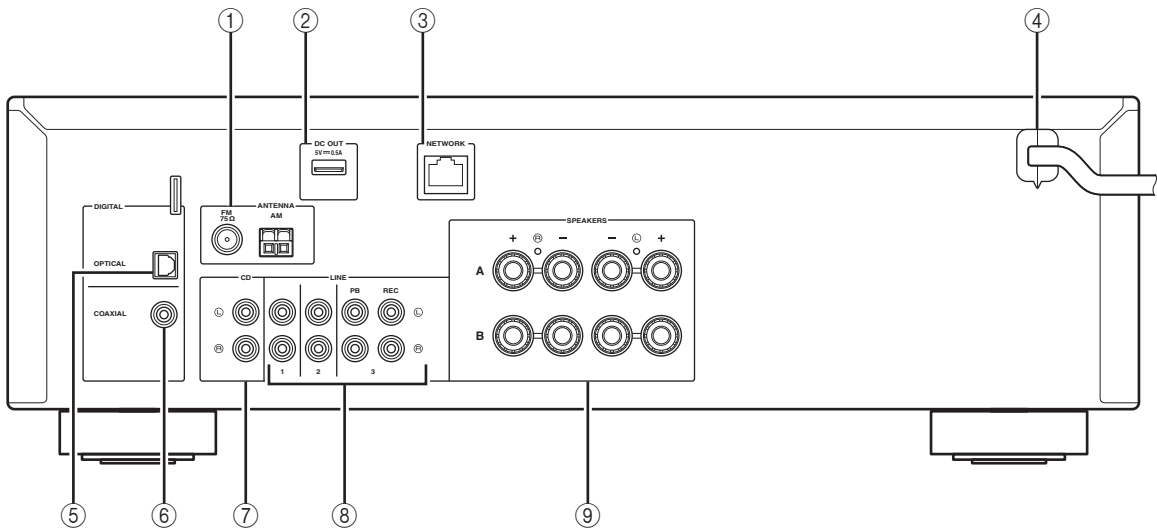

① Разъемы ANTENNA

Для подключения к антеннам FM и AM (стр.12).

② Гнездо DC OUT

Для подачи питания на аудио- и видеоборудование Yamaha. Для получения дополнительной информации см. инструкцию по эксплуатации аудио- и видеоборудования.

③ Гнездо NETWORK

Для подключения к сети (стр.13).

④ Силовой кабель

Для подключения к настенной розетке переменного тока (стр.13).

⑤ Гнездо OPTICAL

Для подключения к аудиокомпонентам, оснащенным цифровым оптическим выходным разъемом (стр.10).

⑥ Гнездо COAXIAL

Для подключения к аудиокомпонентам, оснащенным цифровым коаксиальным выходным разъемом (стр.10).

⑦ Гнезда CD

Для подключения к CD-проигрывателю (стр.10).

⑧ Гнезда LINE 1-3

Для подключения к аналоговым аудиокомпонентам (стр.10).

⑨ Разъемы SPEAKERS

Для подключения колонок (стр.11).

Пульт ДУ

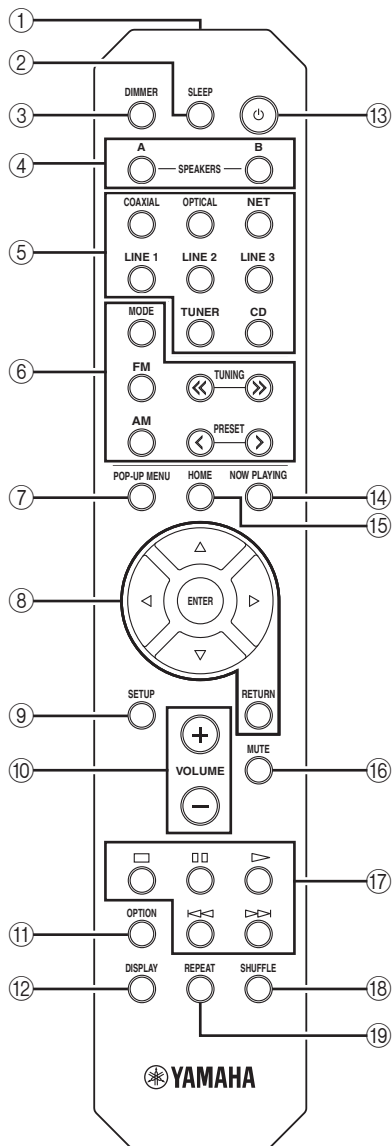

1 Передатчик инфракрасных сигналов
Передача сигналов в инфракрасном диапазоне.

2 SLEEP
Настройка таймера спящего режима (стр.16).

3 DIMMER
Изменение яркости дисплея фронтальной панели. Многократным нажатием данной кнопки можно выбрать один из 5 уровней яркости.

4 SPEAKERS A/B
Включение и выключение набора динамиков, подключенных к разъемам SPEAKERS A и/или SPEAKERS B на задней панели данного аппарата, при нажатии соответствующей кнопки.

5 Кнопши выбора входа
Выбор источника входного сигнала для воспроизведения.

COAXIAL Гнездо COAXIAL

OPTICAL Гнездо OPTICAL

NET Гнездо NETWORK (нажимайте до тех пор, пока не будет выбран нужный сетевой источник)

LINE 1-3 Гнезда LINE 1-3

TUNER FM/AM-тюнер

CD Гнездо CD

6 Кнопши радио

Управление FM/AM-радио (стр.17).

MODE Переключение между режимами Stereo и Моно для FM-радиостанций (стр.17).

FM Переключение на радио FM.

AM Переключение на радио AM.

TUNING <</>> Выбор радиочастоты.

PRESET </> Выбор предустановленной станции.

7 POP-UP MENU

Эта кнопка недоступна для данного аппарата.

8 Кнопши управления меню

Кнопши курсора Выбор меню или параметра. ($\Delta/\nabla/\leftarrow/\rightarrow$)

ENTER Подтверждение выбранного пункта.

RETURN Возврат к предыдущему состоянию.

9 SETUP

Отображение меню Setup (стр.32).

10 Кнопки VOLUME

Регулировка громкости.

11 OPTION

Отображение меню Option (стр.30).

12 DISPLAY

Переключение информации на дисплее передней панели.

13 Φ (питание)

Включение/выключение (переход в режим ожидания) аппарата.

14 NOW PLAYING

Отображение данных воспроизведения на дисплее передней панели.

15 HOME

Отображение меню верхнего уровня на дисплее передней панели.

16 MUTE

Приглушение выводимого звука.

17 Кнопши воспроизведения

Воспроизведение сетевых источников и другие операции с ними.

18 SHUFFLE

Выбор режима случайного воспроизведения.

19 REPEAT

Выбор режима повтора.

Использование пультов ДУ

■ Установка батареек

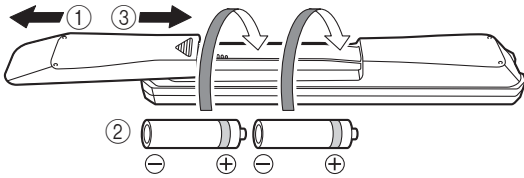

Примечания

- Если дальность действия пульта дистанционного управления сократилась, замените обе батарейки.
- Перед установкой новых батареек протрите отделение для батареек.

■ Рабочий диапазон

Пульт ДУ передает направленный инфракрасный луч.

Обязательно направляйте пульт ДУ прямо на сенсор дистанционного управления, расположенный на передней панели данного аппарата.

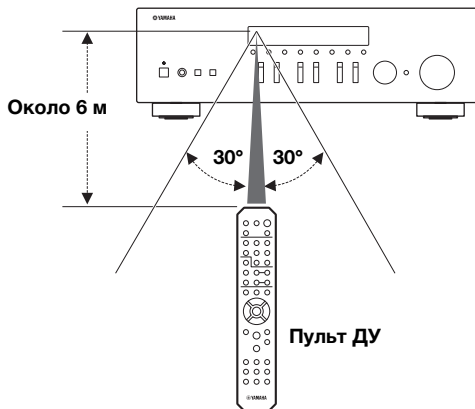

Подключения

Подключение динамиков и компонентов источников

ВНИМАНИЕ

- Не подключайте этот аппарат или другие компоненты к источнику главного питания, пока не будет завершено подключение всех компонентов.
- Все подключения должны быть выполнены правильно: L (левый) к L, R (правый) к R, “+” к “+” и “-” к “-”. Если подключения выполнены неправильно, из динамиков не будет слышен звук, а если не соблюдена полярность динамиков, звук будет неестественным с недостаточным количеством нижних частот. См. инструкцию по эксплуатации каждого из компонентов.
- Избегайте соприкосновения оголенных частей кабелей динамиков друг с другом или с металлическими частями этого аппарата. В противном случае это может стать причиной повреждения аппарата и/или динамиков.

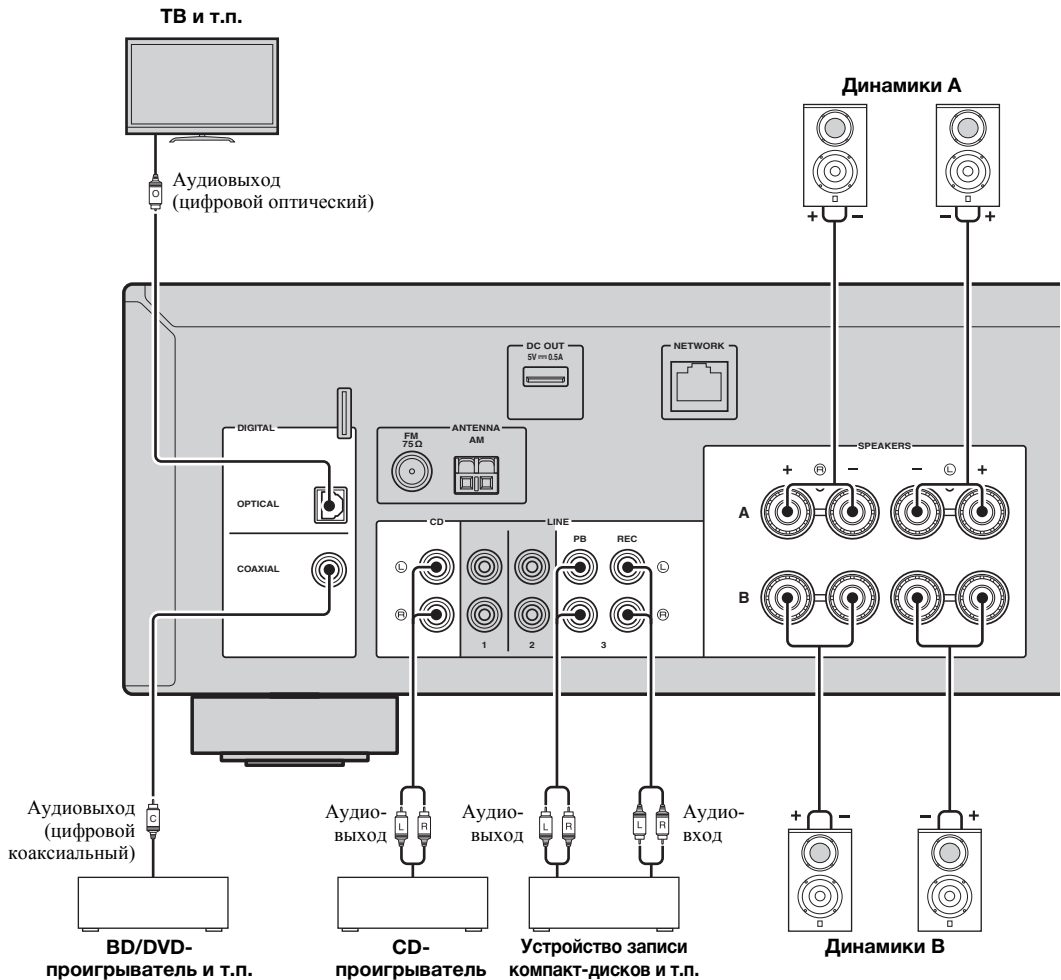

Подключение записывающих устройств

Для подключения записывающих аудиоустройств используются гнезда LINE 3 (REC). Через это гнездо выводятся сигналы, выбранные в качестве входящих с COAXIAL, OPTICAL, LINE 1-2, TUNER и CD).

Примечания

- Используйте гнезда LINE 3 (REC) только для подключения записывающих устройств.
- Если в качестве источника входного сигнала выбран LINE 3, выходной аудиосигнал через гнезда LINE 3 (REC) будет приглушен.

Подключение колонок

■ Подключение кабелей колонок

Кабели колонок состоят из двух проводников. Один подключается к отрицательному (-) разъему аппарата и колонки, а другой – к положительному (+). Если провода имеют разный цвет, чтобы их нельзя было перепутать, подключите черный провод к отрицательному разъему, а другой провод — к положительному.

- ① Снимите приблизительно 10 мм изоляции на концах кабеля колонки и надежно скрутите оголенные части проводов.
- ② Открутите разъем на колонке.
- ③ Вставьте оголенные провода кабеля колонки в щель на боковой стороне разъема (правой верхней или левой нижней).
- ④ Затяните разъем.

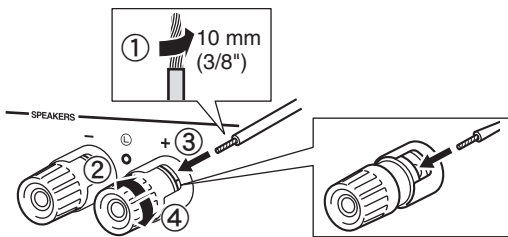

■ Подключение с помощью кабеля Bi-wire

При подключении с помощью кабеля Bi-wire звук канала низкочастотного динамика отделен от соединенного канала среднечастотного и высокочастотного динамиков. Динамики, поддерживающие подключение с помощью кабеля Bi-wire, оснащены четырьмя разъемами с клеммами. С помощью этих двух наборов разъемов звук динамиков можно выводить по двум независимым каналам. С помощью этих соединений динамики средних и высоких частот можно подключить к одному набору разъемов, а динамик низких частот – к другому набору разъемов.

Данный аппарат

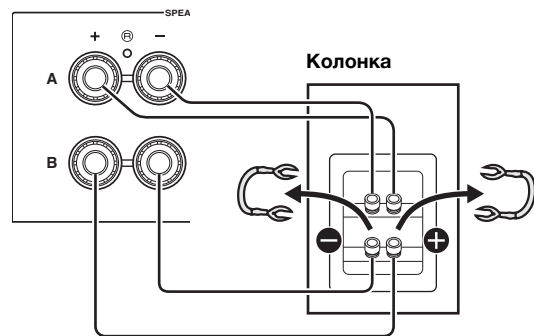

Аналогичным образом подключите кабели динамиков к другому набору разъемов.

Примечание

При подключении с помощью кабеля Bi-wire снимите перемычки или кабели динамика. Для получения дополнительной информации см. инструкцию по эксплуатации колонок.



Для использования подключения с помощью кабеля Bi-wire нажмите кнопки SPEAKERS A и SPEAKERS B на передней панели или пульте ДУ так, чтобы загорелись индикаторы SP A и B на дисплее передней панели.

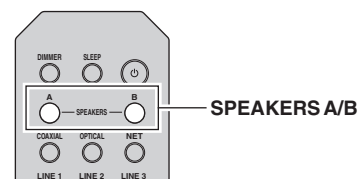
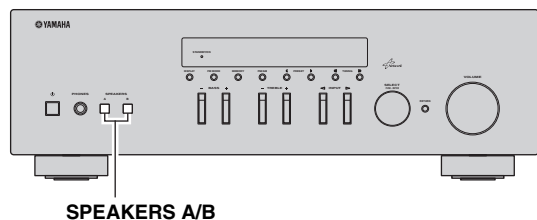

Подключение антенн диапазона FM и AM

Антенны для приема вещания в диапазоне FM и AM входят в комплект поставки данного аппарата. В целом эти антенны обеспечивают прием сигнала достаточной силы. Подключите каждую из антенн к соответствующему разъему.

Примечание

При плохом качестве приема установите наружную антенну. Для получения более подробной информации о внешних антеннах обратитесь к ближайшему авторизованному дилеру Yamaha или в сервисный центр.

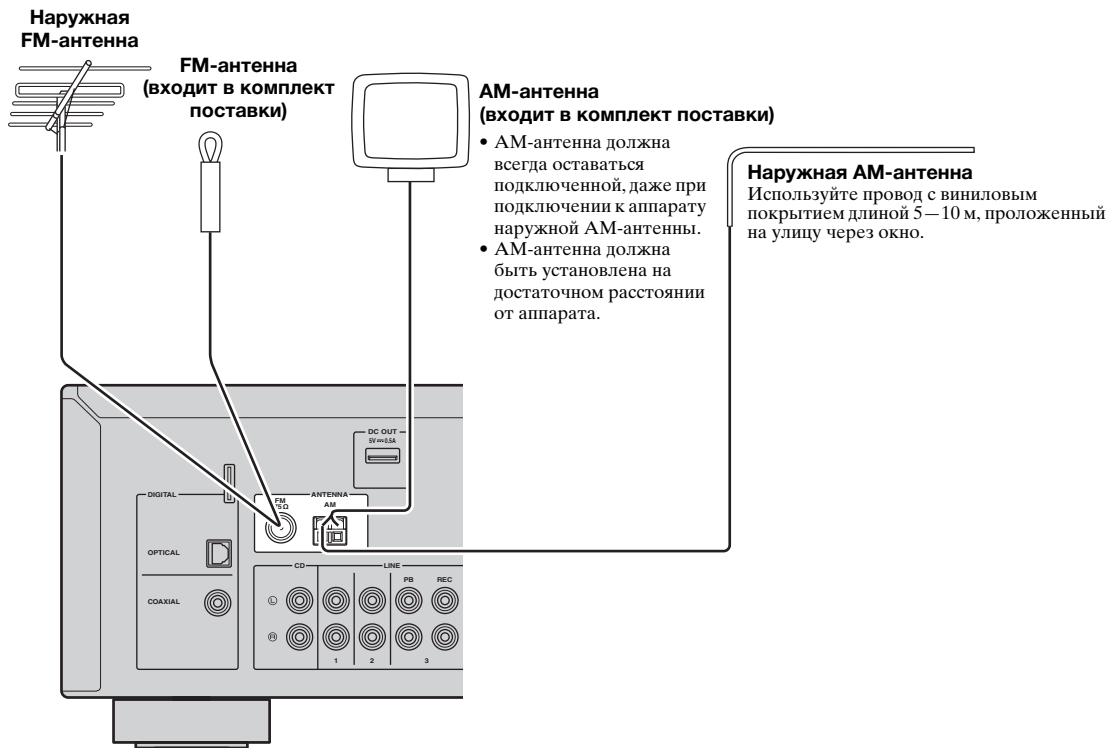

■ Сборка поставляемой AM-антенны

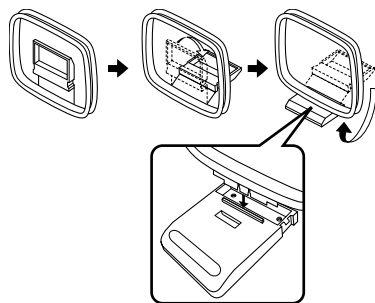

■ Подключение проводов AM-антенны

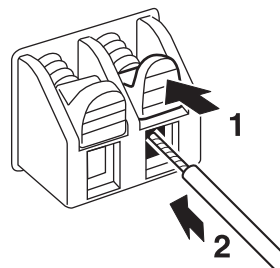

Подключение к сети

Вы можете прослушивать на аппарате Интернет-радиостанции или музыкальные файлы, которые хранятся на медиа-серверах, таких как ПК и сетевое устройство хранения данных (NAS). Для соединения маршрутизатора и данного аппарата используйте имеющийся в продаже сетевой кабель STP (CAT-5 или более скоростной кабель прямого подключения).

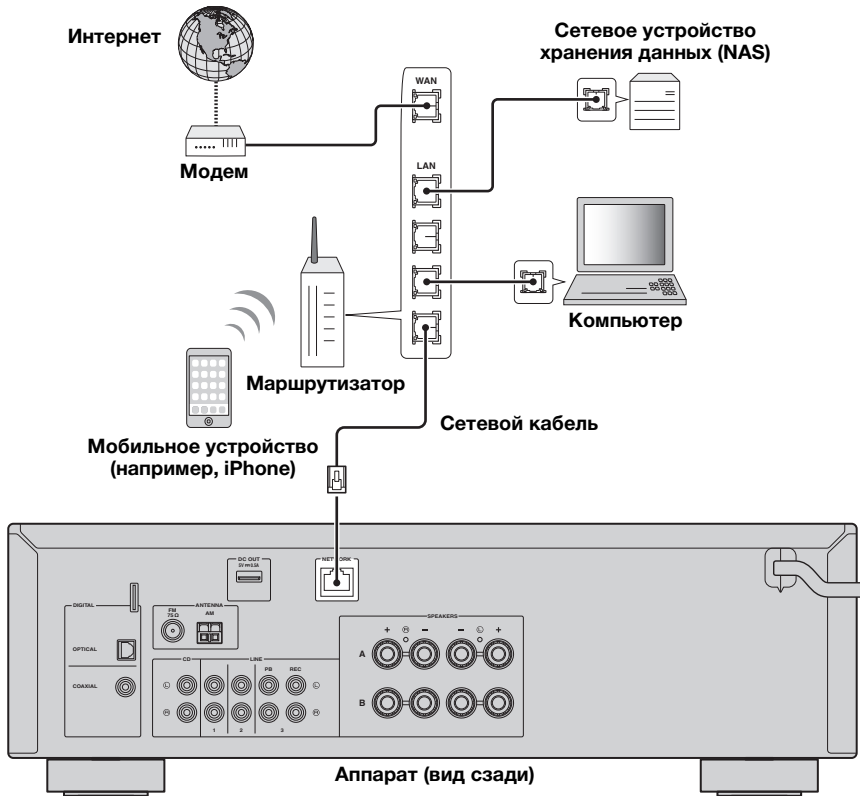

- При использовании маршрутизатора, поддерживающего функцию DHCP, сетевые параметры (IP-адрес и т. п.) будут назначены аппарату автоматически, т. е. необходимости настраивать сетевые параметры нет. Если ваш маршрутизатор не поддерживает функцию DHCP или вы хотите настроить сетевые параметры вручную, выполните настройку сети (стр.33).
- Вы можете проверить, правильно ли назначены устройству сетевые параметры (например, IP-адрес), в пункте “Information” (стр.33) меню “Setup”

Примечания

- Некоторые программы защиты данных, установленные на ПК, или настройки брандмауэра сетевых устройств могут заблокировать доступ данного аппарата к сетевым устройствам или Интернету. В таких случаях выполните надлежащую настройку программ защиты данных или брандмауэра.
- Каждый из серверов должен находиться в той же подсети, что и сам аппарат.
- Для использования данной службы через Интернет настоятельно рекомендуем использовать широкополосное соединение.

Подключение кабеля питания

После того как вышеуказанные подключения будут выполнены, вставьте силовой кабель.

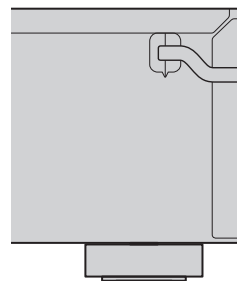

→ В настенную розетку переменного тока

Настройка сетевых устройств

Настройте устройства, подключенные к сети, для воспроизведения музыкальных файлов, хранящихся на устройствах, или настройте мобильное устройство для управления аппаратом. Используйте следующие настройки в соответствии с вашими требованиями.



Дополнительную информацию о подключении к Интернет можно найти в руководстве к сетевым устройствам.

■ Для воспроизведения музыкальных файлов, хранящихся на компьютере

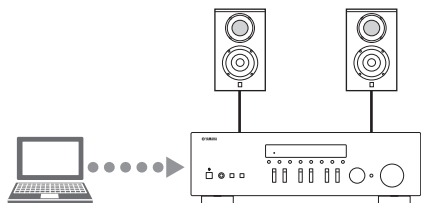

Необходимо настроить общий доступ к файлам мультимедиа на компьютере. Настройте общий доступ к музыкальным файлам в проигрывателе Windows Media Player 12. Подробнее о настройке общего доступа см. раздел “Настройка общего доступа к музыкальным файлам” (стр.22).



Для управления с компьютера можно использовать Windows Media Player. Для получения дополнительной информации см. справку проигрывателя Windows Media Player.

■ Для воспроизведения музыкальных файлов, хранящихся на устройстве NAS

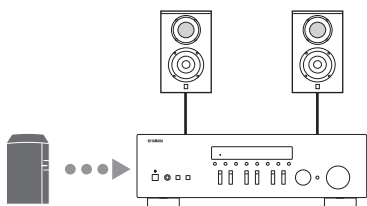

Необходимо настроить общий доступ к файлам мультимедиа на устройстве NAS. Необходимые действия зависят от модели устройства NAS. См. руководство по эксплуатации устройства NAS.



- При желании настроить параметры сети вручную следует убедиться, что используемый IP-адрес не используется другими сетевыми устройствами в вашей сети.
- В случае, если используется DHCP и необходимая для сети информация, например IP-адрес, получается автоматически. Рекомендуется активировать функцию DHCP для устройства NAS.

■ Для воспроизведения содержимого iPod/iTunes с помощью AirPlay

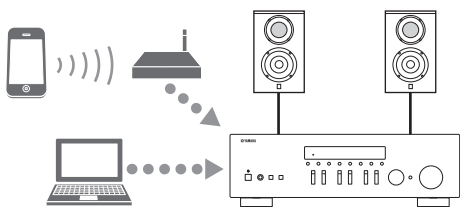

Выберите данный аппарат с устройства iPod или из приложения iTunes (стр.27).

Проверьте подключение маршрутизатора, к которому осуществляется доступ с iPod/из iTunes, к той же сети, к которой подключен аппарат.

■ Для управления аппаратом с помощью мобильного устройства

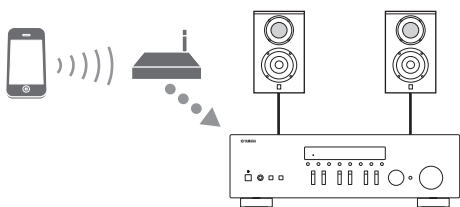

Необходимо загрузить и установить специальное приложение (стр.3).



- При желании настроить параметры сети вручную следует убедиться, что используемый IP-адрес не используется другими сетевыми устройствами в вашей сети.
- В случае, если используется DHCP и необходимая для сети информация, например IP-адрес, получается автоматически. Рекомендуется активировать функцию DHCP для мобильного устройства.

Воспроизведение

Воспроизведение звука источника

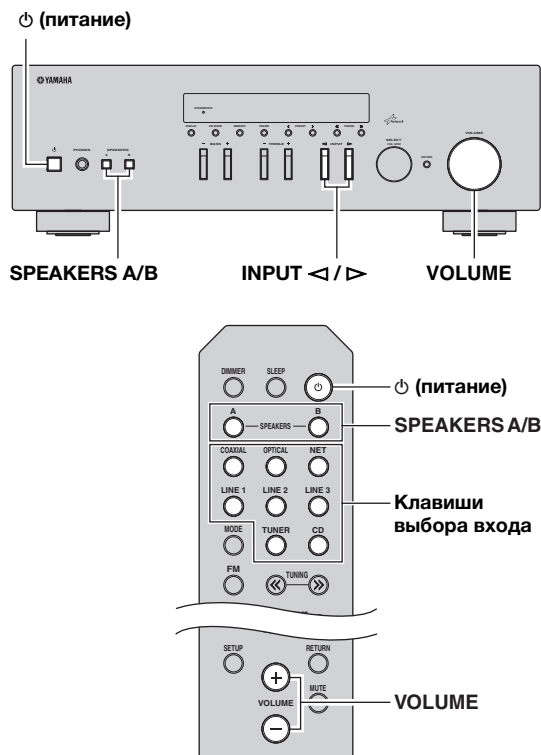

- 1 Нажмите **⏻ (питание)**, чтобы включить аппарат.
- 2 Нажмите на селектор **INPUT </>** на передней панели (или нажмите одну из кнопок выбора источника входного сигнала), чтобы выбрать источник входного сигнала для прослушивания.
- 3 Нажмите кнопку **SPEAKERS A** и/или **SPEAKERS B** на фронтальной панели или пульте ДУ, чтобы выбрать динамики **A** и/или динамики **B**.
При включении набора динамиков **A** или набора динамиков **B** на дисплее передней панели отобразится индикатор **SP A** или **SP B** соответственно (стр.6).

Примечания

- Если используется один набор динамиков, подключенных с помощью кабеля **Bi-wire**, или используются одновременно два набора динамиков (**A** и **B**), убедитесь в том, что на дисплее передней панели отображаются индикаторы **SP A** и **SP B**.
- При использовании наушников выключите динамики.

- 4 Начните воспроизведение источника.
- 5 Для настройки уровня громкости звука используйте регулятор **VOLUME** на передней панели (или нажмите кнопку **VOLUME +/-** на пульте ДУ).



- Можно выполнить настройки тембра с помощью регуляторов **BASS** и **TREBLE** на передней панели.
- Можно настроить баланс динамиков в меню "Setup" (стр.16).

- 6 Нажмите кнопку **⏻ (питание)** еще раз для завершения работы с данным устройством и переведите его в режим ожидания.

■ Настройка с помощью регуляторов BASS и TREBLE

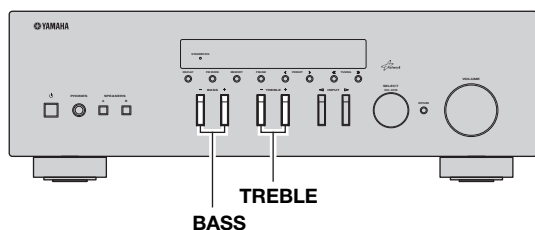

С помощью регуляторов BASS +/- и TREBLE +/- осуществляется настройка тембра в области высоких и низких частот.

Если выбрано значение 0, обеспечивается плоская характеристика.

BASS

Увеличение или уменьшение тембра низких частот. Диапазон регулировки: от -10 до +10 (20 Гц)

TREBLE

Увеличение или уменьшение тембра высоких частот. Диапазон регулировки: от -10 до +10 (20 кГц)



Регуляторы BASS и TREBLE можно настроить в меню "Setup" (стр.32).

■ Настройка баланса динамиков

Настройка звукового баланса левого и правого динамиков для компенсации разницы громкости, вызванной расположением динамиков или характеристиками комнаты, в которой осуществляется прослушивание. Для настройки баланса динамиков выполните следующие шаги.

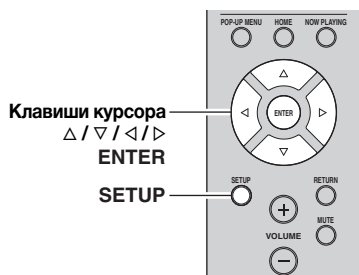

1 Нажмите кнопку SETUP на пульте ДУ.

На дисплее передней панели появится меню "Setup".



2 С помощью кнопок Δ/∇ выберите пункт "Balance", а затем нажмите кнопку ENTER.



3 Нажмите кнопку Δ/∇, чтобы настроить баланс динамиков.

Диапазон регулировки: от L+10 до R+10

4 Для выхода из меню "Setup" нажмите кнопку SETUP еще раз.

Использование таймера спящего режима

С помощью этой функции осуществляется настройка данного аппарата для перевода в режим ожидания по истечению некоторого времени. Таймер спящего режима удобно использовать в ситуациях, когда нужно уснуть, а аппарат в это время осуществляет запись или воспроизведение источника.

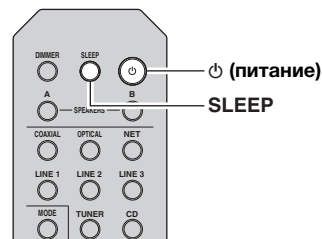

Примечание

Таймер спящего режима можно установить лишь с пульта ДУ.

1 Нажмите кнопку SLEEP несколько раз, чтобы выбрать значение времени, через которое аппарат перейдет в режим ожидания.

После каждого нажатия кнопки SLEEP значение на дисплее передней панели будет изменяться, как показано ниже.

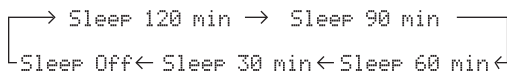

При настройке значения таймера спящего режима индикатор SLEEP мигает.



После завершения настройки таймера загорится индикатор SLEEP на дисплее передней панели.



- Для отключения таймера спящего режима выберите значение "Sleep Off".
- Настройка таймера спящего режима также может быть отменена с помощью кнопки ⏻ (питание) на пульте ДУ, чтобы перевести данное устройство в режим ожидания.

Прослушивание FM/AM-радио

Настройка FM/AM-радио

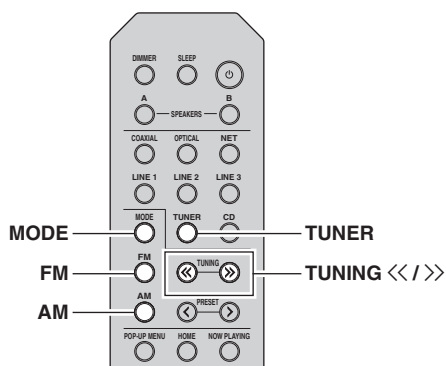

1 Нажмите **TUNER**, чтобы выбрать “TUNER” в качестве источника входного сигнала.

2 Нажмите кнопку **FM** или **AM** для выбора диапазона приема (FM или AM).

3 Нажмите и удерживайте кнопки **TUNING <</>** более 1 секунды, чтобы начать настройку.

Для настройки на более высокую частоту нажмите кнопку >>.

Для настройки на более низкую частоту нажмите кнопку <<.

Частота принимаемой радиостанции отображается на дисплее передней панели. Во время приема вещания загорится индикатор “TUNED” на дисплее передней панели. Во время приема стереовещания загорится индикатор “STEREO” на дисплее передней панели.



Частота

Если из-за слабости сигнала нужной станции автоматический поиск не прекращается, используйте следующие клавиши для настройки частоты.



Если прием сигнала FM-радиостанции нестабилен, можно повысить качество звучания, переключившись на монофонический сигнал.

■ **Улучшение приема в диапазоне FM**
Чтобы улучшить качество приема при слабом сигнале радиостанции и плохом качестве звука установите монофонический режим приема программы в диапазоне FM.

1 Нажмите несколько раз клавишу **MODE**, чтобы выбрать значение “Stereo” (автоматический стереофонический режим) или значение “Mono” (монофонический режим), при настройке данного аппарата на прием FM-радиостанции.

Если выбран режим Mono, вещание FM-радиостанции будет воспроизводиться в монофоническом режиме.

Примечание

При прослушивании радиостанции в стереофоническом режиме на передней панели загорится индикатор STEREO.

Автоматическая настройка предустановок (только для станций в диапазоне FM)

С помощью функции автоматической предустановки станций можно автоматически сохранять FM-станции в списке предустановок. С помощью этой функции данный аппарат автоматически настраивается на FM-станции с наиболее сильным сигналом и сохраняет список из 40 таких станций. Затем любую предустановленную станцию можно с легкостью вызвать, выбрав номер предустановки.

Примечания

- Если присвоить станции номер предустановки, который уже присвоен другой станции, эта станция будет перезаписана новой.
- Если сигнал сохраняемой станции слаб, попробуйте сохранить ее в списке предустановок вручную.



- FM-радиостанции, занесенные в список предустановленных в автоматическом режиме, будут воспроизводиться в стереофоническом режиме.
- Только радиостанции, поддерживающие вещание в Radio Data System, автоматически сохраняются при использовании функции Auto Preset.

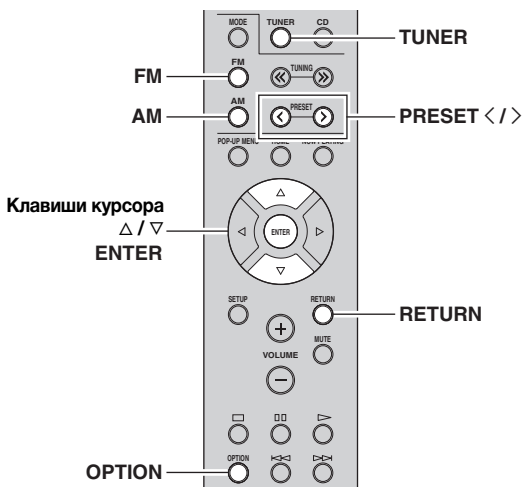

- 1 Нажмите TUNER, чтобы выбрать "TUNER" в качестве источника входного сигнала.
- 2 Нажмите кнопку OPTION на пульте ДУ. Появится меню "Option" (стр.30).
- 3 С помощью кнопок Δ / ∇ выберите пункт "Auto Preset", а затем нажмите кнопку ENTER.



Аппарат начнет сканирование FM-диапазона через 5 секунд, начиная с самого низкого значения диапазона.

Чтобы начать сканирование сразу, удерживайте клавишу ENTER.



- До начала сканирования можно указать номер первой предустановки, которую следует использовать, с помощью кнопок PRESET </> или клавиш курсора (Δ / ∇) на пульте ДУ.
- Для отмены сканирования нажмите кнопку FM, AM или RETURN.



Номер предустановки Частота

После завершения сканирования на экране отобразится индикатор "FINISH"; а затем дисплей вернется в исходное состояние.

Ручная настройка предустановок

Вручную можно сохранить до 40 FM/AM-станций (всего 40). Затем любую предустановленную станцию можно с легкостью вызвать, выбрав номер предустановки.

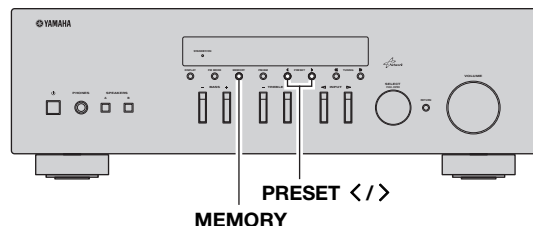

■ Сохранение радиостанции вручную

Выберите станцию вручную и сохраните ее под номером предустановки.

- 1 Следуйте инструкциям в разделе "Настройка FM/AM-радио" (стр.17), чтобы настроить желаемую радиостанцию.
- 2 Удерживайте кнопку MEMORY более 2 секунд.

При первом сохранении выбранная радиостанция будет сохранена под номером предустановки 01. После этого каждая выбранная радиостанция будет сохранена под следующим незанятым (неиспользуемым) номером предустановки, который следует за последним сохраненным номером.



Номер предустановки



Чтобы выбрать номер предустановки для сохранения, нажмите кнопку MEMORY один раз после настройки на желаемую радиостанцию, нажмите кнопку PRESET </>, чтобы выбрать номер предустановки, а затем снова нажмите кнопку MEMORY.



Значение "Empty" (не используется), либо выполняется сохранение частоты

Вызов предустановленной станции

Можно вызывать станции из списка предустановок, составленного вручную или автоматически.

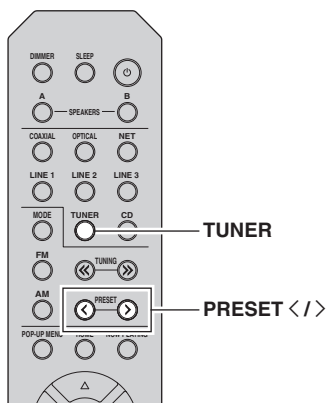

1 Нажмите TUNER, чтобы выбрать "TUNER" в качестве источника входного сигнала.

2 Нажмите кнопку PRESET </>, чтобы выбрать номер предустановки.



- Номера предустановок, для которых уже сохранены станции, будут пропущены.
- На дисплее отображается сообщение "No Presets", если сохраненные станции отсутствуют.

Удаление станции из списка предустановок

Удаление радиостанций, сохраненных под номерами предустановок.

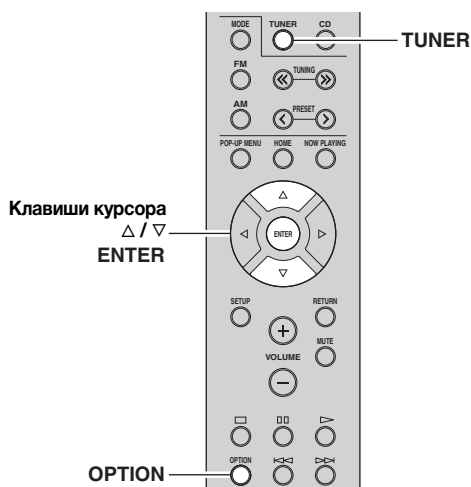

1 Нажмите TUNER, чтобы выбрать "TUNER" в качестве источника входного сигнала.

2 Нажмите кнопку OPTION.

3 С помощью клавиш курсора выберите "Clear Preset" и нажмите ENTER.



4 С помощью клавиш курсора (Δ / ▽) выберите предустановленную станцию, которую следует удалить, и нажмите кнопку ENTER.

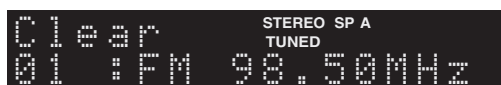

Предустановленная станция, которую следует удалить

Если предустановленная станция удалена, отображается "Cleared" и номер следующей используемой предустановки.



5 Повторяйте шаг 4, пока все необходимые предустановленные станции не будут удалены.

6 Для выхода из меню нажмите "Option" OPTION.

Настройка Radio Data System

Radio Data System — это система передачи данных, используемая FM-станциями многих стран. Аппарат может получать различные типы данных Radio Data System, например “Program Service”, “Program Type”, “Radio Text” и “Clock Time”, если его настроить на станцию, транслирующую Radio Data System.

■ Отображение информации Radio Data System

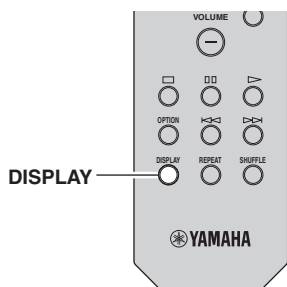

1 Настройтесь на нужную станцию, транслирующую Radio Data System.



Рекомендуется использовать “Auto Preset” для настройки станций, транслирующих Radio Data System (стр.18).

2 Нажмите кнопку DISPLAY.

При каждом нажатии этой кнопки отображаемый элемент изменяется.



Название элемента

Приблизительно через 3 секунды отображается соответствующая информация для отображаемого элемента.



Информация

Program Service	Название программной службы
Program Type	Тип текущей программы
Radio Text	Информация о текущей программе
Clock Time	Текущее время
Frequency	Частота

Примечание

Сообщения “Program Service”, “Program Type”, “Radio Text” и “Clock Time” не отображаются, если радиостанция не поддерживает службу Radio Data System.

■ Автоматический прием информации о дорожном движении

Если в качестве источника входного сигнала выбран вариант “TUNER”, аппарат автоматически принимает информацию о дорожном движении. Чтобы включить эту функцию, выполняйте описанные ниже действия для настройки станции, транслирующей информацию о дорожном движении.

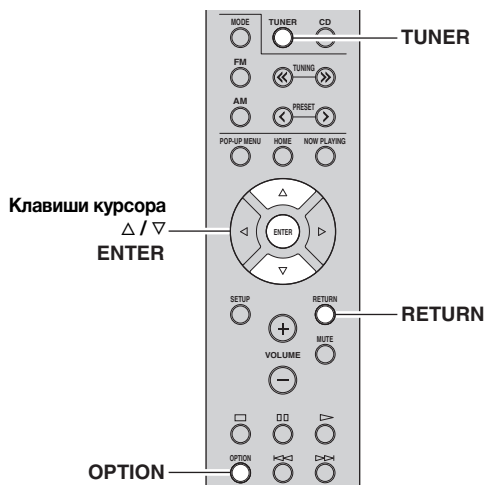

1 Если в качестве источника входного сигнала выбран вариант “TUNER”, нажмите OPTION.

2 С помощью клавиш курсора выберите “TrafficProgram” и нажмите ENTER.

Поиск станции, транслирующей информацию о дорожном движении начнется через 5 секунд. Чтобы начать поиск немедленно, еще раз нажмите кнопку ENTER.



- Чтобы выполнить поиск вверх/вниз от текущей частоты, нажмите клавиши курсора (Δ/∇), когда отображается “READY”.
- Для отмены поиска нажмите кнопку RETURN.
- Текст в скобках обозначает индикацию на дисплее передней панели.

По окончании измерения примерно на 3 секунды появится следующая индикация.



Станция, транслирующая информацию о дорожном движении (частота)

Примечание

Сообщение “TP Not Found” отображается примерно в течение 3 секунд, если станции, транслирующие информацию о дорожном движении, не найдены.

Использование сервиса Spotify

Сервис Spotify обеспечивает мгновенный доступ к миллионам песен на ваших мобильных устройствах. Просто нажмите кнопку воспроизведения для потоковой передачи любых данных. Функция Spotify Connect позволяет выбирать музыку в приложении Spotify и прослушивать ее с помощью домашнего кинотеатра Yamaha. Информацию о зонах обслуживания см. на сайте Spotify.com.

1 Подключение устройства к домашней сети Wi-Fi.

Подключите аппарат и мобильное устройство или планшет к домашней сети Wi-Fi, как показано на рисунке ниже. Все устройства должны быть подключены к одной и той же сети.

Подключение к сети (пример)



* Приложения iOS/Android™ будут доступны с августа 2014 года. Подробную информацию см. на сайте Spotify.com

Для использования данной функции аппарат и мобильное устройство или планшет должны быть подключены к сети Интернет. Подробнее о подключениях и настройках сети см. в Руководстве по эксплуатации.

2 Приложение Spotify и бесплатная пробная версия Premium.

Загрузите приложение Spotify для мобильного устройства или планшета с App Store и получите бесплатную пробную версию Premium.

Требуется приложение Spotify и учетная запись Premium. Подробнее см. на сайте spotify.com.

www.spotify.com/connect

3 Воспроизведение содержимого сервиса Spotify.

Запустите приложение Spotify на мобильном устройстве или планшете, войдите в приложение Spotify и запустите воспроизведение композиции.

- 1 Нажмите на панель “Проигрывается”, чтобы отобразить дополнительные элементы управления, и нажмите на значок динамика.
- 2 Выберите аппарат (сетевое имя аппарата) в качестве устройства для вывода звука.

Приложение Spotify (пример)

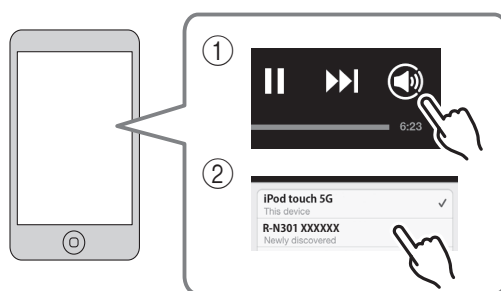

- На дисплее передней панели появится экран воспроизведения.
- Регулировать громкость воспроизведения аппарата можно через приложение Spotify.

Предупреждение

- При использовании элементов управления приложения Spotify для регулировки громкости громкость воспроизведения может оказаться неожиданно высокой. Это может привести к повреждению аппарата или колонок. Если громкость внезапно возрастет во время воспроизведения, немедленно остановите воспроизведение в приложении Spotify.



Spotify и логотип Spotify являются зарегистрированными товарными знаками компании Spotify Group.

Воспроизведение музыки на медиа-серверах (ПК/NAS)

С помощью аппарата можно воспроизводить музыкальные файлы на компьютере или DLNA-совместимом сетевом хранилище данных.

Примечания

- Для использования этой функции данный аппарат и ПК должны быть подключены к одному и тому же маршрутизатору (стр.13). Вы можете проверить, правильно ли назначены устройству сетевые параметры (например, IP-адрес), в пункте “Information” (стр.33) меню “Setup”.
- Аппарат поддерживает воспроизведение файлов WAV (только формат PCM), MP3, WMA, MPEG-4 AAC и FLAC.
- Аппарат совместим с частотами дискретизации до 192 кГц для файлов WAV и FLAC и 48 кГц для прочих файлов.
- Для воспроизведения файлов FLAC необходимо установить на ПК серверное ПО, поддерживающее совместное использование FLAC-файлов через DLNA, или использовать сетевое хранилище данных, поддерживающее файлы FLAC.

Настройка общего доступа к музыкальным файлам

Для воспроизведения музыкальных файлов, хранящихся на вашем ПК, с помощью данного аппарата необходимо настроить общий доступ к файлам мультимедиа между аппаратом и компьютером (Windows Media Player 11 или более поздняя версия). Здесь, в качестве примера, показана настройка Windows Media Player в Windows 7.

1 Запустите Windows Media Player 12 на своем ПК.

2 Выберите “Поток” и нажмите “Включить потоковую передачу мультимедиа.”
Ниже показано окно панели управления ПК.

(в качестве примера приводится версия на англ. языке)

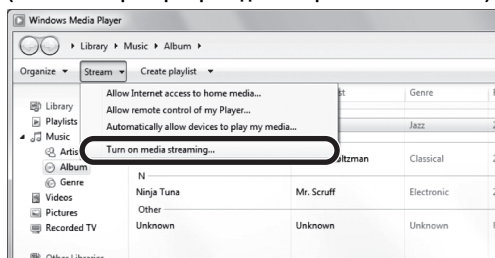

3 Выберите пункт “Включить потоковую передачу мультимедиа.”

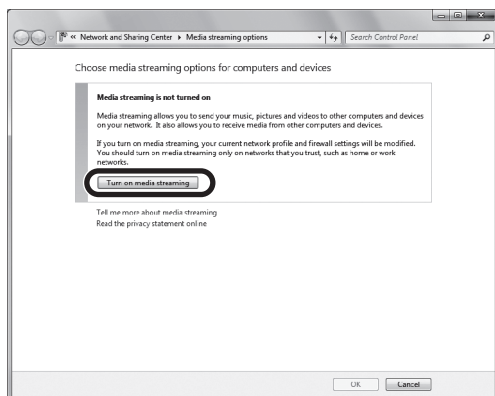

4 В выпадающем списке выберите “Разрешено” напротив пункта “R-N301”.

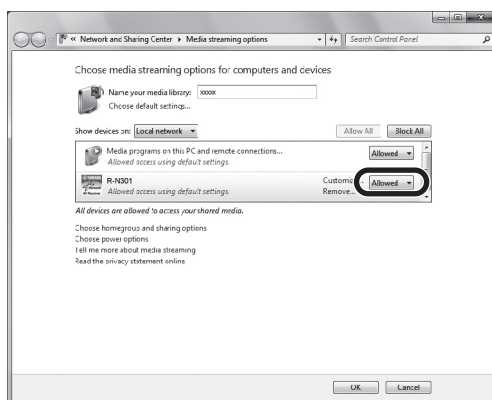

5 Нажмите ОК, чтобы выйти.



Подробнее о настройке общего доступа к файлам мультимедиа см. в разделе справки по Windows Media Player.

• Для Windows Media Player 11

- ① Запустите Windows Media Player 11 на своем ПК.
- ② Выберите “Библиотека” и нажмите “Общий доступ к файлам мультимедиа”.
- ③ Установите флажок “Открыть общий доступ к моим файлам мультимедиа”, выберите значок “R-N301” и нажмите кнопку “Разрешить”.
- ④ Нажмите “ОК”, чтобы выйти.

• Сетевое хранилище данных или ПК с установленным другим серверным ПО DLNA

Настройте параметры общего доступа к файлам мультимедиа в соответствии с инструкциями по эксплуатации устройства или ПО.

Воспроизведение музыкального контента на ПК

Для управления музыкальным содержимым ПК и запуска воспроизведения выполняйте следующие действия.

Примечание

Вместо символов, которые не поддерживаются аппаратом, отображается “_” (подчеркивание).

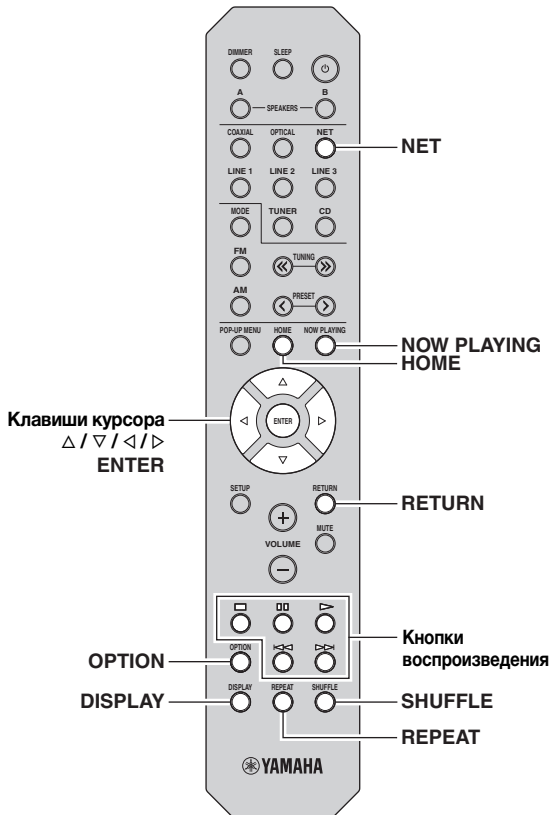

1 Несколько раз нажмите кнопку NET для выбора “Server” в качестве источника входного сигнала.



На дисплее передней панели отображаются следующие значки.

Значок	Описание
	Отображается, если аудиосодержимое доступно для выбора.
①	Отображается при наличии более высокого уровня содержимого в текущей папке.
	Отображается, если выбран неподдерживаемый музыкальный файл.
②	Отображается при наличии еще одного уровня в текущей папке.



Если на ПК выполняется воспроизведение музыкального файла, выбранного с аппарата, отображаются данные воспроизведения.

2 С помощью клавиш курсора (Δ / ▽) выберите музыкальный сервер и нажмите ENTER.

3 С помощью клавиш курсора выберите элемент и нажмите ENTER.

Если выбрана композиция, начнется ее воспроизведение, и будут отображаться данные воспроизведения.



- Для возврата к предыдущему состоянию нажмите RETURN.
- При многократном нажатии клавиши DISPLAY можно переключать данные воспроизведения на дисплее передней панели (стр.29).

Для управления воспроизведением используйте следующие кнопки пульта ДУ.

Кнопки	Функция	
Кнопки воспроизведения		Возобновление воспроизведения после паузы.
		Остановка воспроизведения.
		Временная остановка воспроизведения.
		Быстрый переход вперед/назад.
HOME	Отображение корневого каталога музыкального сервера.	
NOW PLAYING	Отображение информации о воспроизводимой композиции.	



Также можно использовать DLNA-совместимый Digital Media Controller контроллер цифровых носителей для управления воспроизведением. Подробнее см. в разделе “DMC Control” (стр.33).

■ Настройки воспроизведения в случайном порядке/повторного воспроизведения

Можно настроить параметры воспроизведения в случайном порядке/повторного воспроизведения для музыки на ПК.

1 Если источником входного сигнала является “Server”, нажмите кнопку REPEAT или SHUFFLE несколько раз, чтобы выбрать способ воспроизведения.

Элемент	Настройка	Функция
Repeat	Off	Выключение функции повторного воспроизведения.
	One	Повторное воспроизведение текущей песни.
	All	Повторное воспроизведение всех песен в текущем альбоме (папке).
Shuffle	Off	Включение или выключение функции воспроизведения в случайном порядке.
	On	Воспроизведение песен текущего альбома (папки) в произвольном порядке.



Режим повторного воспроизведения и воспроизведения в случайном порядке также может быть указан в меню “Option” (стр.30).

Прослушивание Интернет-радио

Прослушивание интернет-радиостанций возможно в любой точке мира.

Примечания

- Для использования этой функции аппарат должен быть подключен к сети Интернет (стр.13). Вы можете проверить, правильно ли назначены устройству сетевые параметры (например, IP-адрес), в пункте “Information” (стр.33) меню “Setup”.
- Прием некоторых интернет-радиостанций может быть невозможен.
- Аппарат использует базу данных Интернет-радиостанций vTuner.
- Данная служба может быть отключена без уведомления.

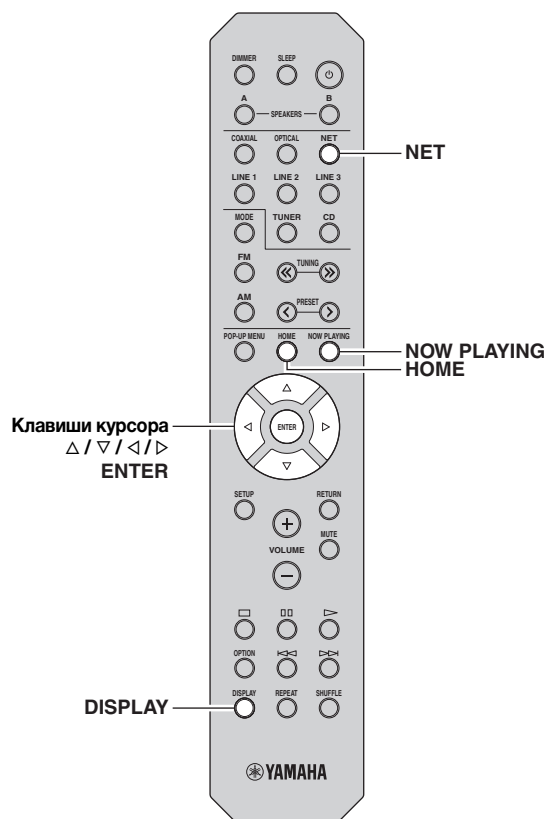

1 Несколько раз нажмите кнопку NET для выбора “NetRadio” в качестве источника входного сигнала.

Список радиостанций появится на дисплее передней панели.



На дисплее передней панели отображаются следующие значки.

Значок	Описание
①	Отображается, если выбрана Интернет-радиостанция.
②	Отображается при наличии еще одного уровня в текущей папке.

2 С помощью клавиш курсора выберите элемент и нажмите ENTER.

Если выбрана Интернет-радиостанция, начнется ее воспроизведение, и будут отображаться данные воспроизведения.



Для отображения списка радиостанций во время воспроизведения нажмите клавишу HOME. Для возврата к данным воспроизведения нажмите клавишу NOW PLAYING.



- Для возврата к предыдущему состоянию нажмите RETURN.
- При многократном нажатии клавиши DISPLAY можно переключать данные воспроизведения на дисплее передней панели (стр.29).
- Используйте кнопки воспроизведения (□), чтобы остановить воспроизведение.
- В зависимости от станции некоторая информация может быть недоступна.

Сохранение избранных Интернет-радиостанций (закладки)

Сохранение избранных Интернет-радиостанций в “Bookmarks” позволяет осуществлять быстрый доступ к ним из папки “Bookmarks” на дисплее передней панели.

1 Выберите Интернет-радиостанцию на аппарате.

Это необходимо для сохранения радиостанции в первый раз.

2 Проверьте идентификационный код vTuner на аппарате.

Идентификационный код vTuner (MAC-адрес аппарата) можно посмотреть в разделе “Information” (стр.33) меню “Setup”.

3 Зайдите на веб-сайт vTuner

(<http://yradio.vtuner.com/>) с помощью веб-браузера на своем ПК и введите идентификационный код vTuner.



Введите идентификационный код vTuner в это поле.



Для использования этой функции необходимо создать личную учетную запись. Создайте свою учетную запись с помощью адреса электронной почты.

4 Сохраните избранные радиостанции.

Нажмите на значок “Add” (♥+) рядом с названием радиостанции.



Чтобы удалить радиостанцию из папки “Bookmarks”, выберите “Bookmarks” на главном экране, а затем нажмите на значок “Remove” (♥-) рядом с названием радиостанции.

Воспроизведение музыки iPod/iTunes по сети (AirPlay)

Функция AirPlay позволяет воспроизводить музыку с iPod/iTunes на данном аппарате через сеть.



Примечание

Для использования этой функции данный аппарат и ПК или iPod должны быть подключены к одному и тому же маршрутизатору (стр.13). Вы можете проверить, правильно ли назначены устройству сетевые параметры (например, IP-адрес), в пункте “Information” (стр.33) меню “Setup”.

AirPlay работает с iPhone, iPad и iPod touch с iOS 4.3.3 или более поздней версии, Mac с OS X Mountain Lion, и Mac и ПК с iTunes 10.2.2 или более поздней версии. (по состоянию на август 2014 г.)

Воспроизведение музыкального контента с iPod/iTunes

Для воспроизведения на аппарате музыки с iPod/iTunes выполните следующие действия.

1 Включите аппарат, запустите на ПК приложение iTunes или откройте экран воспроизведения на iPod.

Если iPod/iTunes распознает устройство, появится значок AirPlay ().



Для iPods, использующих iOS 7, функция AirPlay отображается в разделе “Центр управления”. Для доступа к этому разделу проведите пальцем вверх от нижнего края экрана.

Пример для iTunes



Пример для iOS6

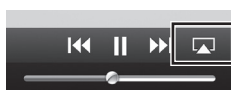

Пример для iOS7



Примечание

Если значок не появляется, проверьте правильность подключения ПК/iPod к маршрутизатору.

2 В iPod/iTunes выберите значок AirPlay и укажите устройство (сетевое имя устройства) в качестве устройства для вывода звука.

Пример для iTunes



Пример для iOS



Сетевое имя аппарата

3 Выберите песню и включите воспроизведение.

Аппарат автоматически выбирает “AirPlay” в качестве источника входного сигнала и начинает воспроизведение. Данные воспроизведения отображаются на дисплее передней панели.



- При многократном нажатии клавиши DISPLAY можно переключать данные воспроизведения на дисплее передней панели (стр.29).
- Чтобы аппарат включался автоматически при начале воспроизведения через iTunes или iPod, установите для параметра “Net Standby” (стр.34) в меню “Setup” значение “On”.
- Можно редактировать сетевое имя (имя аппарата в сети), отображаемое на iPod/iTunes, используя параметр “Network Name” (стр.34) в меню “Setup”.
- Если выбрать другой источник сигнала во время воспроизведения, на iPod/iTunes воспроизведение будет остановлено автоматически.
- Регулировать громкость воспроизведения аппарата можно через iPod/iTunes.

Предупреждение

- При использовании органов управления iPod/iTunes для регулировки громкости громкость воспроизведения может оказаться неожиданно высокой. Это может привести к повреждению аппарата или колонок. Если громкость внезапно возрастет во время воспроизведения, немедленно остановите воспроизведение на iPod/iTunes.

Для управления воспроизведением используйте следующие кнопки пульта ДУ.

Кнопки воспроизведения		Возобновление воспроизведения после паузы.
		Остановка воспроизведения.
		Временная остановка воспроизведения.
		Быстрый переход вперед/назад.
		
REPEAT		Изменение параметров повторного воспроизведения
SHUFFLE		Изменение параметров воспроизведения в случайном порядке

Примечание

Чтобы управлять воспроизведением на iTunes с помощью пульта дистанционного управления устройства, следует предварительно выбрать соответствующие настройки для iTunes.

iTunes (в качестве примера приводится версия на англ. языке)



Установите этот флажок

Переключение информации на дисплее передней панели

Если в качестве источника входного сигнала выбран сетевой источник, можно переключать данные воспроизведения на дисплее передней панели.

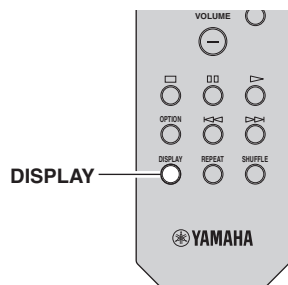

1 Нажмите кнопку DISPLAY.

При каждом нажатии этой кнопки отображаемый элемент изменяется.



Приблизительно через 3 секунды отображается соответствующая информация для отображаемого элемента.



Источник ввода	Элемент
Server AirPlay	Song (название композиции), Artist (имя исполнителя), Album (название альбома), Time
Net Radio	Song (название композиции), Album (название альбома), Station (название станции), Time
Spotify	Song (название композиции), Artist (имя исполнителя), Album (название альбома)

Настройка параметров воспроизведения для различных источников воспроизведения (меню Option)

Можно настроить отдельные параметры воспроизведения для различных источников воспроизведения. Данное меню позволяет легко настраивать параметры во время воспроизведения.

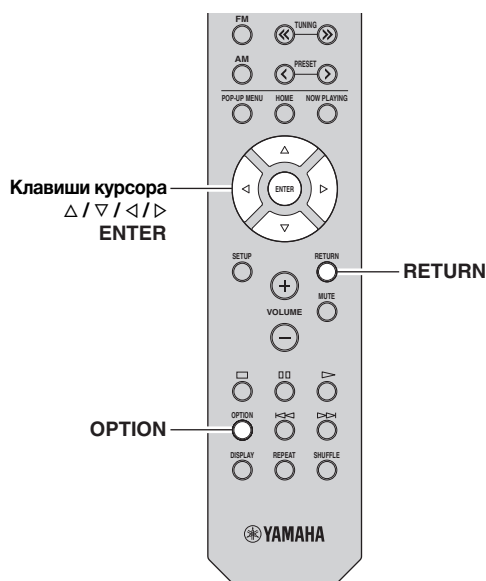

Элементы меню OPTION



Доступные элементы меню меняются в зависимости от выбранного источника входного сигнала.

Элемент	Функция	Стр.
Input Trim	Корректировка разницы в громкости между источниками входного сигнала.	30
Signal Info	Отображение информации об аудиосигнале.	30
Auto Preset	Автоматическое сохранение FM-радиостанций с сильным сигналом в качестве предустановленных.	18
Clear Preset	Удаление радиостанций, сохраненных под номерами предустановок.	19
TrafficProgram	Автоматический поиск станции, транслирующей информацию о дорожном движении.	20
Repeat	Настройка параметров повторного воспроизведения для медиа-сервера.	24
Shuffle	Настройка параметров воспроизведения в случайном порядке для медиа-сервера.	24
AutoPowerStdby	Установка периода времени для функции автоматического перехода в режим ожидания для каждого источника входного сигнала.	31

1 Нажмите кнопку OPTION.



2 С помощью клавиш курсора выберите элемент и нажмите ENTER.



Чтобы вернуться к предыдущему состоянию во время выполнения операций с меню, нажмите клавишу RETURN.

3 С помощью клавиш курсора (◀ / ▶) выберите параметр.

4 Для выхода из меню нажмите OPTION.

■ Input Trim

Корректировка разницы в громкости между источниками входного сигнала. Если вас не устраивает разница в громкости перед переключением между источниками входного сигнала, вы можете откорректировать ее с помощью этой функции.



Данная настройка применяется отдельно к каждому источнику входного сигнала.

Диапазон настр.

от -10 до +10 (с шагом 1,0 дБ)

По умолчанию

0

■ Signal Info

Отображение информации об аудиосигнале.

Возможные значения

Format	Аудиоформат входного сигнала.
Sampling	Число выборок в секунду во входном цифровом сигнале.



Для переключения информации на дисплее передней панели нажмите клавиши курсора (Δ / ▽) несколько раз.

■ AutoPowerStdby

Установка периода времени для функции автоматического перехода в режим ожидания для каждого источника входного сигнала. Если в течение заданного периода времени аппарат не используется, он автоматически переходит в режим ожидания.

Off	Выключение автоматического перехода аппарата в режим ожидания.
20 minutes*, 2 hours, 4 hours, 8 hours*, 12 hours	<p>Для сетевых источников (Spotify, Server, Net Radio или AirPlay) Перевод аппарата в режим ожидания, если он не используется в течение заданного периода времени, когда воспроизведение аудиосодержимого остановлено/приостановлено.</p> <p>Для других источников входного сигнала Перевод аппарата в режим ожидания, если он не используется в течение заданного периода времени.</p>

* Для Spotify, Server, Net Radio, AirPlay по умолчанию установлено значение 20 minutes (20 минут). Для других источников входного сигнала по умолчанию установлено значение 8hours (8 часов).



Перед переходом аппарата в режим ожидания на дисплее передней панели появляется сообщение “AutoPowerStdby” и начинается 30-секундный обратный отсчет.

Настройка различных функций (меню Setup)

На аппарате можно настраивать различные функции.

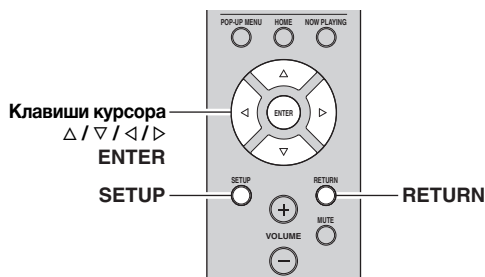

1 Нажмите кнопку SETUP.



2 С помощью клавиш курсора (Δ / ▽) выберите меню.



3 Нажмите кнопку ENTER.



4 С помощью клавиш курсора (◀ / ▶) выберите параметр и нажмите ENTER.



Чтобы вернуться к предыдущему состоянию во время выполнения операций с меню, нажмите клавишу RETURN.

5 Для выхода из меню нажмите клавишу SETUP.

Элементы меню Setup

Элемент меню	Функция	Стр.	
Network Setup	Information	Отображение информации о сети на данном аппарате.	33
	IP Address	Настройка сетевых параметров (таких как IP-адрес).	33
	MAC Filter	Установка фильтра MAC-адреса для ограничения доступа к аппарату со стороны других сетевых устройств.	33
	DMC Control	Этот параметр определяет, разрешить ли DLNA-совместимому контроллеру цифровых носителей (DMC) управлять воспроизведением.	33
	Net Standby	Эта настройка определяет возможность включения данного аппарата с помощью команд других сетевых устройств.	34
	Network Name	Позволяет редактировать сетевое имя (имя аппарата в сети), отображаемое на других сетевых устройствах.	34
	Update	Обновление встроенного программного обеспечения через сеть.	34
	Tone Control	Настройка тембра в области высоких и низких частот.	34
	Balance	Настройка звукового баланса левого и правого динамиков.	34
	Max Volume	Установка максимальной громкости, чтобы звук не был слишком громким.	34
Initial Volume	Установка начальной громкости во время включения данного ресивера.	34	
DC OUT	Выбор режима подачи питания через гнездо DC OUT.	34	

Network Setup

Конфигурация сетевых настроек.

Information

Отображение информации о сети на данном аппарате.

NewFwAvailable	Появляется при наличии обновления встроенного ПО данного аппарата (стр.36).
Status	Статус подключения к гнезду NETWORK
MAC	MAC-адрес.
IP	IP-адрес
Subnet	Маска подсети.
Gateway	IP-адрес шлюза по умолчанию.
DNS(P)	IP-адрес основного сервера DNS.
DNS(S)	IP-адрес дополнительного сервера DNS.
vTunerID	Идентификатор Интернет-радио (vTuner)

IP Address

Настройка сетевых параметров (таких как IP-адрес).

DHCP

Эта настройка определяет, будет ли использоваться сервер DHCP.

Off	Сервер DHCP не используется. Настройте сетевые параметры вручную. Подробная информация представлена в разделе “Ручная настройка сети”
On (по умолчанию)	Используется сервер DHCP для автоматического получения сетевых параметров (например, IP-адреса).

Ручная настройка сети

1 Установите для параметра “DHCP” значение “Off”.

2 С помощью клавиш курсора (Δ / ▽) выберите тип параметра.

Address	Установка IP-адреса.
Subnet Mask	Установка маски подсети.
Default Gateway	Установка IP-адреса шлюза по умолчанию.
DNS Server(P)	Установка IP-адреса основного сервера DNS.
DNS Server(S)	Установка IP-адреса дополнительного сервера DNS.

3 С помощью клавиш курсора (◀ / ▶) выберите расположение редактирования.



(Пример: IP-адрес)

С помощью клавиш курсора (◀ / ▶) переключайтесь между сегментами (Address1, Address2...) адреса.

4 С помощью клавиш курсора (Δ / ▽) измените значение.

5 Для выхода из меню нажмите SETUP.

MAC Filter

Установка фильтра MAC-адреса для ограничения доступа к аппарату со стороны других сетевых устройств.

Filter

Включение или выключение фильтра MAC-адреса.

Off (по умолчанию)	Выключение фильтра MAC-адреса.
On	Включение фильтра MAC-адреса. В пункте “MAC Address 01–10” укажите MAC-адреса сетевых устройств, которым разрешен доступ к аппарату.

Настройки фильтра MAC-адреса

1 Установите для параметра “Filter” значение “On”.

2 С помощью клавиш курсора (Δ / ▽) выберите номер MAC-адреса (от 01 до 10).

3 С помощью клавиш курсора (◀ / ▶) переместите расположение редактирования, а с помощью клавиш курсора (Δ / ▽) выберите значение.

4 Для выхода из меню нажмите SETUP.



При использовании “AirPlay” (стр.27) и “DMC Control” (стр.33) ограничение доступа сетевых устройств невозможно, независимо от фильтра MAC-адреса.

DMC Control

Этот параметр определяет, разрешить ли DLNA-совместимому контроллеру цифровых носителей Digital Media Controller (DMC) управлять воспроизведением.

Disable	Не разрешает контроллерам цифровых носителей управлять воспроизведением.
Enable (по умолчанию)	Разрешает контроллерам цифровых носителей управлять воспроизведением.



Контроллер цифровых носителей Digital Media Controller (DMC) — это устройство, способное управлять другими сетевыми устройствами через сеть. Когда эта функция включена, можно управлять воспроизведением на аппарате с помощью контроллеров цифровых носителей (таких как Windows Media Player 12) в той же сети.

■ Net Standby

Эта настройка определяет возможность включения аппарата с помощью команд других сетевых устройств (сетевой режим ожидания).

Off (по умолчанию)	Выключение функции режима ожидания сети.
On	Включение функции режима ожидания сети. (Аппарат потребляет больше электроэнергии по сравнению с режимом "Off".)

■ Network Name

Позволяет редактировать сетевое имя (имя аппарата в сети), отображаемое на других сетевых устройствах.

1 Выберите "Network Name".



2 Нажмите клавишу ENTER, чтобы открыть экран редактирования имени.



Сетевое имя

3 С помощью клавиш курсора (</>) переместите расположение редактирования, а с помощью клавиш курсора (Δ / ▽) выберите символ.



4 Чтобы подтвердить новое имя, нажмите ENTER.

5 Для выхода из меню нажмите SETUP.

■ Update

Обновление встроенного программного обеспечения через сеть.

Perform Update	Запуск процесса обновления встроенного программного обеспечения аппарата. Подробнее см. в разделе "Обновление встроенного программного обеспечения аппарата через сеть" (стр.36).
Version	Отображение версии встроенного программного обеспечения, установленного на аппарате.
ID	Отображение системного идентификационного кода.

Tone Control

Настройка тембра в области высоких и низких частот.

Bass	Если кажется, что басов (низкочастотного звука) недостаточно. Диапазон регулировки: от -10 до +10 (20 Гц)
Treble	Если кажется, что высоких частот недостаточно. Диапазон регулировки: от -10 до +10 (20 кГц)

Balance

Настройка звукового баланса левого и правого динамиков для компенсации разницы громкости, вызванной расположением динамиков или характеристиками комнаты, в которой осуществляется прослушивание.

Диапазон регулировки

от L+10 до R+10



Подробнее см. в разделе "Настройка баланса динамиков" (стр.16).

Max Volume

Установка максимальной громкости, чтобы звук не был слишком громким.

Диапазон настр.

от 1 до 99 (с шагом 1), Max

По умолчанию

Max

Initial Volume

Установка начальной громкости во время включения ресивера.

Диапазон настр.

Off, Mute, от 1 до 99 (с шагом 1), Max

По умолчанию

Off

DC OUT

Настройка параметров гнезда DC OUT.

Power Mode

Выбор режима подачи питания на аудио- и видеоборудование Yamaha, подключенное к гнезду DC OUT.

Con (по умолчанию)	Подача питания через гнездо DC OUT осуществляется постоянно, независимо от состояния питания аппарата (Вкл./Режим ожидания).
Sync	Подача питания через гнездо DC OUT осуществляется, только когда аппарат находится во включенном состоянии.

Настройка системных параметров (меню ADVANCED SETUP)

Настройка системных параметров аппарата с помощью дисплея передней панели.

1 Выключите аппарат.

2 Удерживая кнопку RETURN на передней панели, нажмите кнопку ⏻ (питание).

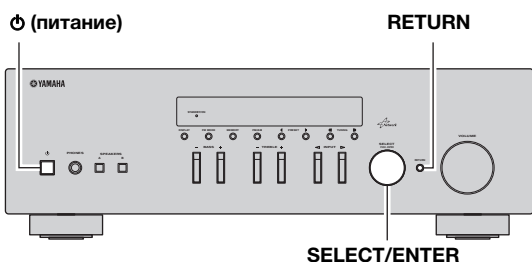

3 Поверните регулятор SELECT/ENTER, чтобы выбрать элемент.

4 Нажмите кнопку SELECT/ENTER, чтобы выбрать настройку.

5 Нажмите кнопку ⏻ (питание), чтобы выключить аппарат, а затем включите его снова. Новые настройки вступят в силу.

Элементы меню ADVANCED SETUP

Элемент	Функция	Стр.
INIT	Восстановление значений по умолчанию.	35
UPDATE	Обновление встроенного программного обеспечения.	35
VERSION	Проверка текущей версии встроенного программного обеспечения аппарата.	35

Восстановление настроек по умолчанию (INIT)

Восстановление настроек по умолчанию для аппарата.

Возможные значения

ALL	Восстановление настроек по умолчанию для аппарата.
CANCEL	Отмена инициализации.

Обновление встроенного программного обеспечения (UPDATE)

UPDATE . . . NETWORK

При необходимости будет появляться новое встроенное программное обеспечение, включающее дополнительные функции и усовершенствования изделия. Если аппарат подключен к Интернету, то можно загрузить встроенное ПО через сеть. Подробные данные приведены в информации к обновлению.

■ Процедура обновления встроенного ПО

Не выполняйте эту процедуру, если не требуется обновление встроенного ПО. Перед обновлением встроенного программного обеспечения обязательно прочитайте информацию, поставляемую вместе с обновлениями.

1 Если на дисплее передней панели отображается "NETWORK", нажмите кнопку RETURN, чтобы начать обновление встроенного ПО.



При обнаружении аппаратом через сеть новой версии встроенного программного обеспечения появится сообщение "NewFwAvailable" как элемент меню "Information" в разделе "Network Setup". В этом случае можно обновить встроенное программное обеспечение данного аппарата, выполнив процедуру, описанную в разделе "Обновление встроенного программного обеспечения аппарата через сеть" (стр.36).

Проверка версии встроенного программного обеспечения (VERSION)

VERSION XX.XX

Проверка текущей версии встроенного программного обеспечения аппарата.



- Версию встроенного программного обеспечения можно также проверить в пункте "Update" (стр.34) меню "Setup".
- Отображение версии встроенного программного обеспечения может произойти с некоторой задержкой.

Обновление встроенного программного обеспечения аппарата через сеть

При необходимости будет появляться новое встроенное программное обеспечение, включающее дополнительные функции и усовершенствования изделия. При обнаружении новой версии встроенного программного обеспечения сообщение “New Firm” будет отображаться некоторое время, когда аппарат находится во включенном состоянии. Для обновления встроенного ПО выполните следующие шаги.



Примечание

Не управляйте аппаратом и не отключайте кабель питания или сетевой кабель во время обновления встроенного программного обеспечения. Обновление встроенного программного обеспечения может длиться 20 и более минут (в зависимости от скорости Интернет-соединения).

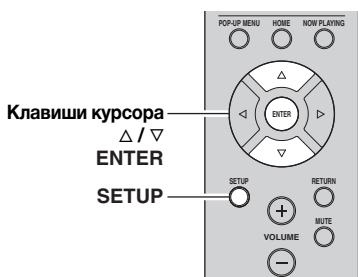

- 1 Нажмите кнопку **SETUP**.
- 2 С помощью клавиш курсора выберите “Network Setup” и нажмите **ENTER**.
- 3 С помощью клавиш курсора выберите “Information” и нажмите **ENTER**.

При обнаружении новой версии встроенного программного обеспечения на дисплее передней панели появится сообщение “NewFwAvailable”.



- 4 Для возврата к предыдущему состоянию нажмите клавишу **RETURN**.
- 5 С помощью клавиш курсора выберите “Update” и нажмите **ENTER**.



- 6 Для запуска процесса обновления встроенного программного обеспечения нажмите клавишу **ENTER**.

Аппарат перезагрузится, и начнется процесс обновления встроенного программного обеспечения.



Чтобы отменить операцию и отказаться от обновления встроенного программного обеспечения нажмите **SETUP**.

- 7 Если на дисплее передней панели появится сообщение “UPDATE SUCCESS”, нажмите клавишу **⏻** (питание) на передней панели.

Обновление встроенного программного обеспечения завершено.

Поиск и устранение неисправностей

Если этот аппарат работает неправильно, см. таблицу ниже. В случае, если проблема не указана в таблице или проблему не удалось устранить, переведите аппарат в режим ожидания, отсоедините кабель питания и обратитесь к ближайшему авторизованному дилеру или в сервисный центр Yamaha.

■ Неисправности общего характера

Возможная неисправность	Вероятная причина	Способ устранения	Смотрите стр.
Питание не включается.	Схема защиты сработала 3 раза подряд. Если аппарат находится в таком состоянии, при попытке включения питания будет мигать индикатор режима ожидания.	В качестве меры предосторожности возможность включения питания заблокирована. Обратитесь к ближайшему дилеру или в сервисный центр Yamaha для проведения ремонта.	—
	Кабель питания не подключен или вилка не полностью вставлена в розетку.	Надежно подключите кабель питания.	—
	Сработала защитная цепь (из-за короткого замыкания и т.д.).	Убедитесь, что провода динамиков не соприкасаются друг с другом, и снова включите питание данного аппарата.	10
	Аппарат подвергся воздействию сильного электрического напряжения от внешних источников (например, молнии или сильного статического разряда).	Переведите аппарат в режим ожидания, отсоедините кабель питания, снова подсоедините его примерно через 30 секунд, затем используйте в обычном режиме.	—
Питание не выключается.	Завис внутренний микрокомпьютер из-за воздействия сильного электрического напряжения от внешних источников (например, молнии или сильного статического электричества) или из-за падения напряжения электропитания.	Удерживайте кнопку Φ (питание) на передней панели более 15 секунд, чтобы выполнить инициализацию и перезагрузку аппарата. (Если проблема сохраняется, отсоедините силовую кабель от настенной розетки переменного тока и вставьте его снова.)	—
Нет звука	Неправильно подсоединен входной или выходной кабель.	Правильно подсоедините кабели. Если неисправность не была устранена, используемые кабели, возможно, имеют дефекты.	10
	Не выбран подходящий источник ввода.	Выберите подходящий источник ввода с помощью селектора INPUT на передней панели (или одной из клавиш выбора источника на пульте ДУ).	15
	Выбрано неверное положение переключателя SPEAKERS A/B.	Включите соответствующие динамики SPEAKERS A или SPEAKERS B.	15
	Подключение динамика не закреплено.	Закрепите подключение.	10
	Выходной сигнал приглушен.	Отключите приглушение.	8
	Значение параметра “Максимальная громкость” или “Начальная громкость” слишком мало.	Увеличьте значение параметра.	34
	Компонент, соответствующий выбранному источнику ввода, выключен или не воспроизводится.	Включите компонент и убедитесь в его работоспособности.	—
	Аудиовыход устройства, подключенного к цифровому аудиовыходу (гнезда COAXIAL/ OPTICAL), установлен в положение, отличное от PCM.	Установите аудиовыход подключенного устройства в положение PCM.	—
Внезапное пропадание звука.	Сработала защитная цепь (из-за короткого замыкания и т.д.).	Настройте импеданс, соответствующий используемым колонкам.	11
		Убедитесь, что провода динамиков не соприкасаются друг с другом, и снова включите питание данного аппарата.	10
	Аппарат перегрелся.	Убедитесь, что отверстия на верхней крышке не заблокированы.	—
	Функция автоматического перехода в режим ожидания выключила данный аппарат.	Измените параметр автоматического перехода в режим ожидания (пункт “AutoPowerStdby” в меню “Option”) на более длительный период или отключите его.	31

Возможная неисправность	Вероятная причина	Способ устранения	Смотрите стр.
Слышен звук только от одного динамика.	Кабели подключены неправильно.	Правильно подсоедините кабели. Если неисправность не была устранена, используемые кабели, возможно, имеют дефекты.	10
	Неправильная настройка баланса динамиков.	Настройте соответствующий баланс динамиков в меню “Setup”.	16
Недостаточное количество низких частот и отсутствие окружающего звучания.	Не соблюдена полярность подключения проводов (+ и –) со стороны усилителя или динамиков.	Подключите провода динамиков с соблюдением полярности (+ и –).	10
Слышен “гудящий” шум.	Кабели подключены неправильно.	Плотно вставьте штекеры аудио. Если неисправность не была устранена, используемые кабели, возможно, имеют дефекты.	10
	Отсутствует соединение проигрывателя и разъема GND.	Установите подключение GND между проигрывателем и данным аппаратом.	10
Ухудшаются характеристики звука при прослушивании с использованием наушников, подключенных к проигрывателю компакт-дисков или магнитофонной деке, подключенным к данному аппарату.	Выключено питание аппарата или аппарат находится в режиме ожидания.	Включите питание аппарата.	15

■ **Тюнер**

Неисправность	Вероятная причина	Способ устранения	Смотрите стр.	
FM	Слышится шум во время приема стереофонической FM-радиостанции.	Проверьте подключения антенны. Воспользуйтесь высококачественной направленной FM-антенной.	12	
		Переключитесь в монофонический режим.	17	
	Искажение звука, невозможно добиться лучшего приема даже с использованием хорошей FM-антенны.	Многолучевая интерференция.	Отрегулируйте расположение антенны для исключения многолучевой интерференции.	—
	Невозможно настроиться на желаемую радиостанцию в режиме автоматической настройки.	Очень слабый сигнал передающей радиостанции.	Воспользуйтесь высококачественной направленной FM-антенной.	12
Попробуйте настроиться на станцию вручную.			17	
FM/AM	Отображается сообщение NO PRESETS.	Список предустановок пуст.	Перед использованием занесите нужные радиостанции в список предустановок.	18

AM	Невозможно настроиться на желаемую радиостанцию в режиме автоматической настройки.	Слабый сигнал или ослаблены соединения антенны.	Закрепите соединения АМ-антенны и измените ориентацию для лучшего приема.	—
			Попробуйте настроиться на станцию вручную.	17
	Автоматическое создание предустановок не работает.	Автоматическое создание предустановок для АМ-станций недоступно.	Создайте предустановки вручную.	18
	Слышится шум с потрескиванием и шипением.	Шумы могут быть вызваны молнией, флуоресцентной лампой, мотором, термостатом или другим электрическим оборудованием.	Используйте наружную антенну и заземляющий провод. Это ослабит помехи, но полностью избавиться от всех помех очень сложно.	—
	Слышится шум с гудением и воем.	Поблизости работает телевизор.	Отодвиньте аппарат подальше от телевизора.	—

■ Сеть

Возможная неисправность	Вероятная причина	Способ устранения	Смотрите стр.
Не работает функция сети.	Получены неправильные параметры сети (IP-адрес).	Включите функцию DHCP на используемом маршрутизаторе и установите для параметра “DHCP” в меню “Setup” этого аппарата значение “On”. При желании настроить параметры сети вручную следует убедиться, что используемый IP-адрес не используется другими сетевыми устройствами в вашей сети.	33
Аппарат не обнаруживает ПК.	Неверная настройка совместного использования носителей.	Настройте параметры совместного использования и выберите данный аппарат в качестве устройства, которому предоставляется доступ к совместно используемому музыкальному контенту.	—
	Некоторые программы защиты данных, установленные на ПК, блокируют доступ аппарата к ПК.	Проверьте настройки программ защиты данных, установленных на ПК.	—
	Аппарат и ПК не находятся в одной сети.	Проверьте соединения сети и настройки маршрутизатора, чтобы аппарат и ПК были подключены к одной сети.	13
	В аппарате включен фильтр MAC-адресов.	Отключите фильтр MAC-адресов в разделе “MAC Filter” в меню “Setup” или укажите MAC-адрес своего компьютера, чтобы ему был предоставлен доступ к аппарату.	33
Находящиеся на ПК файлы не просматриваются или не воспроизводятся.	Файлы не поддерживаются этим аппаратом или медиа-сервером.	Используйте формат файлов, поддерживаемый аппаратом и медиа-сервером. Сведения о поддерживаемых аппаратом форматах файлов см. в разделе “Воспроизведение музыки на медиа-серверах (ПК/NAS)”.	22

Возможная неисправность	Вероятная причина	Способ устранения	Смотрите стр.
Не воспроизводится Интернет-радио.	Выбранная интернет-радиостанция временно недоступна.	Возможно, произошли неполадки на интернет-радиостанции или ее работа прекращена. Попытайтесь прослушать станцию позже или переключитесь на другую станцию.	—
	Выбранная интернет-радиостанция временно не передает звук.	Некоторые интернет-радиостанции не передают звук в определенное время суток. Попытайтесь прослушать станцию позже или переключитесь на другую станцию.	—
	Доступ к сети ограничен настройками брандмауэров сетевых устройств (например, настройками маршрутизатора и т. п.).	Проверьте настройки брандмауэров сетевых устройств. Воспроизведение Интернет-радио возможно только в том случае, если данные проходят через порт, назначенный каждой радиостанцией. Для каждой интернет-радиостанции назначен свой номер порта.	—
Приложение для смартфонов и планшетов Network Player Controller не может обнаружить аппарат.	В аппарате включен фильтр MAC-адресов.	Отключите фильтр MAC-адресов в разделе “MAC Filter” в меню “Network Setup” или укажите MAC-адрес своего смартфона или планшета, чтобы ему был предоставлен доступ к аппарату.	33
	Аппарат и смартфон или планшет находятся в разных сетях.	Проверьте соединения сети и настройки маршрутизатора, чтобы аппарат и смартфон/планшет были подключены к одной сети.	—
Сбой обновления встроенного программного обеспечения через сеть.	В зависимости от состояния сети обновление может быть невозможно.	Обновите встроенное ПО через сеть еще раз.	35

■ Пульт ДУ

Неисправность	Вероятная причина	Способ устранения	Смотрите стр.
Пульт ДУ не работает или работает неправильно.	Неправильная дистанция или угол.	Управление с помощью пульта ДУ можно осуществлять в пределах 6 м от аппарата и при наклоне пульта не более 30 градусов по отношению к оси между пультом и передней панелью.	9
	Прямые солнечные лучи или свет (от флуоресцентной лампы инверторного типа и т. д.) попадают на сенсор ДУ данного аппарата.	Измените расположение данного аппарата.	—
	Низкое напряжение батареек.	Замените все батарейки.	—
	Даже если управляющий код задан правильно, существует несколько моделей, которые не реагируют на пульт ДУ.	Для компонентов воспользуйтесь прилагаемым пультом ДУ.	—
	Не нажата клавиша выбора источника входного сигнала, соответствующая управляемому компоненту.	Нажмите клавишу выбора источника входного сигнала, соответствующую управляемому компоненту, и нажмите необходимые клавиши на пульте ДУ.	—

Сообщения об ошибках на дисплее передней панели

Сообщение	Причина	Способ устранения
Access denied	Получен отказ в доступе к ПК.	Настройте параметры совместного использования и выберите аппарат в качестве устройства, которому предоставляется доступ к совместному использованию музыкального контента (стр.22).
Access error	Возникла проблема с каналом передачи сигналов от сети к аппарату.	Убедитесь, что маршрутизатор и модем включены.
		Проверьте соединение между аппаратом и маршрутизатором (или концентратором) (стр.13).
Check SP Wires	Короткое замыкание в цепи кабеля колонок.	Скрутите оголенные провода кабелей и надлежащим образом подключите их к аппарату и колонкам.
No content	В выбранной папке нет файлов для воспроизведения.	Выберите папку, содержащую файлы, которые поддерживаются аппаратом.
Please wait	Аппарат выполняет подготовку к сетевому подключению.	Подождите, пока исчезнет это сообщение. Если аппарат не реагирует на протяжении 3 и более минут, выключите и повторно включите его.
Unable to play	По неизвестной причине аппарат не может воспроизвести песни, записанные на iPod.	Проверьте данные песен. Если они не воспроизводятся на самом iPod, данные песен или область хранения могут быть повреждены.
	По каким-то причинам аппарат не может воспроизвести песни, сохраненные на ПК.	Проверьте, поддерживается ли аппаратом формат файлов, которые вы пытаетесь воспроизвести. Сведения о поддерживаемых аппаратом форматах см. в разделе “Воспроизведение музыки на медиа-серверах (ПК/NAS)” (стр.22). Если формат поддерживается, при этом аппарат не может воспроизвести никакие файлы, сеть может быть перегружена интенсивным трафиком, в результате чего прерывается воспроизведение.
Version error	Сбой обновления встроенного программного обеспечения.	Обновите встроенное программное обеспечение еще раз.

Товарные знаки



AirPlay работает с iPhone, iPad и iPod touch с iOS 4.3.3 или более поздней версии, Mac с OS X Mountain Lion, и Mac и ПК с iTunes 10.2.2 или более поздней версии.

AirPlay, iPad, iPhone, iPod touch, iTunes и Retina являются товарными знаками компании Apple Inc., зарегистрированными в США и других странах.

iPad Air и iPad mini являются товарными знаками компании Apple Inc.



Fraunhofer
Institut
Integrierte Schaltungen

Лицензия на технологию кодировки аудиосигнала MPEG Layer-3 предоставлена компанией Fraunhofer IIS and Thomson.



DLNA™ и DLNA CERTIFIED™ являются зарегистрированными товарными знаками Digital Living Network Alliance. Все права защищены. Несанкционированное использование строго запрещено.

Windows™

Windows является зарегистрированным товарным знаком Microsoft Corporation в США и других странах.

Internet Explorer, Windows Media Audio и Windows Media Player являются зарегистрированными товарными знаками или товарными знаками Microsoft Corporation в США и других странах.

Android™

Android является товарным знаком Google Inc.



Данный ресивер поддерживает сетевые соединения.

Технические характеристики

РАЗДЕЛ АУДИО

- Минимальная выходная мощность RMS
(от 40 Гц до 20 кГц, 0,2% ПКГ, 8 Ω)
[Модели для США, Канады, Кореи, Австралии,
Великобритании, Европы и общие модели]
..... 100 Вт + 100 Вт
[Модель для Азии] 85 Вт + 85 Вт
- Динамическая мощность на канал (IHF) (8/6/4/2 Ω)
..... 125/150/165/180 Вт
- Максимальная мощность на канал [только модели для Европы]
(1 кГц, 0,7% ПКГ, 4 Ω) 115 Вт
- Мощность по стандарту МЭК [только модели для Европы]
(1 кГц, 0,2% ПКГ, 8 Ω) 110 Вт
- Коэффициент демпфирования (SPEAKERS A)
1 кГц, 8 Ω 120 или более
- Максимальная эффективная выходная мощность (JEITA)
(1 кГц, 10% ПКГ, 8 Ω)
[Общая модель] 140 Вт или более
[Модель для Азии] 125 Вт или более
- Чувствительность на входе/входное сопротивление
Проигрыватель компакт-дисков и т.д. 500 мВ/47 кΩ
- Максимальный входной сигнал
Проигрыватель компакт-дисков и т.д. (1 кГц, 0,5% ПКГ)
..... 2,2 В или более
- Выходной уровень/выходное сопротивление
Проигрыватель компакт-дисков и т.д.
(Входной сигнал 1 кГц, 500 мВ)
REC OUT 500 мВ/2,2 кΩ
PHONES (Нагрузка 8 Ω) 470 мВ/470 Ω
- Частотная характеристика
Проигрыватель компакт-дисков и т.д.
(от 20 Гц до 20 кГц) 0 ± 0,5 дБ
Проигрыватель компакт-дисков и т.д.
(от 10 Гц до 100 кГц) 0 +0,5/-3,0 дБ
- Полный коэффициент гармоник
Проигрыватель компакт-дисков и т.д. для SPEAKERS
(от 20 Гц до 20 кГц, 50,0 Вт, 8 Ω) 0,2% или менее
- Отношение сигнал/шум (сеть IHF-A)
Проигрыватель компакт-дисков и т.д.
(укороченный тракт сигнала, 500 мВ)
..... 100 дБ или более
- Остаточный шум (сеть IHF-A) 70 мкВ
- Разнесение каналов
Проигрыватель компакт-дисков и т.д.
(5,1 кΩ укороченный тракт сигнала, 1/10 кГц)
..... 65/50 дБ или более
- Характеристики регулировки тембра
BASS
Усиление/отсечение (50 Гц) ± 10 дБ
TREBLE
Усиление/отсечение (20 кГц) ± 10 дБ
- Цифровой вход
OPTICAL
COAXIAL
Поддержка интервала аудиовыборки
..... 32/44,1/48/88,2/96/176,4/192 кГц

РАЗДЕЛ FM

- Диапазон настройки
[Модели для США и Канады] от 87,5 до 107,9 МГц
[Модели для Азии и общие модели]
..... от 87,5/87,5 до 108,0/108,00 МГц
[Модели для Великобритании, Европы, Кореи и Австралии]
..... от 87,50 до 108,00 МГц
- Номинальная чувствительность — 50 дБ (IHF, 1 кГц, 100% MOD.)
Моно 3,0 мкВ (20,8 дБч)
- Отношение сигнал/шум (IHF)
Моно/стерео 72 дБ/70 дБ
- Нелинейные искажения (1 кГц)
Моно/стерео 0,3%/0,5%
Вход антенны 75 Ω несбалансированный

РАЗДЕЛ AM

- Диапазон настройки
[Модели для США и Канады] от 530 до 1710 кГц
[Модели для Азии и общие модели]
..... от 530/531 до 1710/1611 кГц
[Модели для Великобритании, Европы, Кореи и Австралии]
..... от 531 до 1611 кГц

ОБЩИЕ ХАРАКТЕРИСТИКИ

- Питание
[Модели для США и Канады]
..... 120 В переменного тока, 60 Гц
[Общая модель]
..... 110-120/220-240 В переменного тока, 50/60 Гц
[Модель для Кореи] 220 В переменного тока, 60 Гц
[Модель для Австралии] 240 В переменного тока, 50 Гц
[Модели для Великобритании и Европы]
..... 230 В переменного тока, 50 Гц
[Модель для Азии]
..... 220-240 В переменного тока, 50/60 Гц
- Потребляемая мощность
[Модели для США, Канады, Кореи, Австралии,
Великобритании, Европы и общие модели]
..... 200 Вт
[Модель для Азии] 165 Вт
- Потребляемая мощность в режиме ожидания 0,1 Вт
Сетевой режим ожидания 2,0 Вт
- Габариты (Ш × В × Г) 435 × 141 × 333 мм
- Вес 6,95 кг

*Технические характеристики могут изменяться без уведомления.

Индекс

А			
Автоматическая предустановка станции (FM-радио).....	18	Клавиша NOW PLAYING (ПК/NAS).....	23
Б		Клавиша OPTION.....	8
Батарейки.....	9	Клавиша SETUP.....	8
В		Клавиша SLEEP.....	16
Воспроизведение в случайном порядке (ПК/NAS).....	24	М	
Воспроизведение содержимого ПК.....	22	Меню ADVANCED SETUP.....	35
Воспроизведение содержимого iPod (AirPlay).....	27	Меню Option.....	30
Воспроизведение содержимого iTunes (AirPlay).....	27	Меню Setup.....	32
Воспроизведение содержимого NAS.....	22	Монофонический прием (FM-радио).....	17
Выбор предустановленной станции (FM/AM-радио).....	19	Н	
Г		Настройка общего доступа к файлам мультимедиа.....	22
Гнездо AUDIO.....	7, 10	Настройка FM/AM-радио.....	17
Гнездо COAXIAL.....	7, 10	Настройка Radio Data System.....	20
Гнездо DC OUT.....	7	Наушники.....	5
Гнездо OPTICAL.....	7	О	
Гнездо PHONES.....	5	Обновление встроенного ПО.....	36
Гнездо REC (REC OUT).....	10	Обновление встроенного ПО (по сети).....	35, 36
Д		Окно информации (дисплей передней панели)....	6
Диапазон пульта ДУ.....	9	Основная операция воспроизведения.....	15
З		П	
Задняя панель (названия компонентов и их функции).....	7	Передачик сигнала пульта ДУ (пульт ДУ).....	8
И		Переименование (сетевое имя).....	34
Идентификатор vTuner (меню Information, Setup).....	33	Переключение информации (дисплей передней панели).....	29
Индикатор (названия компонентов и их функции).....	6	Повтор (ПК/NAS).....	24
Индикатор колонок (дисплей передней панели).....	6	Подключение AM-антенны.....	12
Индикатор питания (на передней панели).....	5	Подключение воспроизводящего устройства.....	10
Информация о дорожном движении (Radio Data System).....	20	Подключение записывающего устройства.....	10
Информация о сигнале.....	30	Подключение кабеля колонок.....	11
Информация Radio Data System.....	20	Подключение колонки с двухканальным усилением.....	11
К		Подключение колонки с помощью кабеля Bi-wire.....	11
Кабель CAT-5.....	13	Подключение маршрутизатора.....	13
Клавиша выбора источника входного сигнала....	8	Подключение ПК.....	13
Клавиша DIMMER (дисплей передней панели).....	6	Подключение радиоприемника.....	10
Клавиша DISPLAY.....	5, 8, 29	Подключение силового кабеля.....	13
Клавиша HOME (Интернет-радио).....	25	Подключение FM-антенны.....	12
Клавиша HOME (ПК/NAS).....	23	Подключение NAS (сетевое устройство хранения данных).....	13
Клавиша MODE.....	8	Предустановка станций (FM/AM-радио).....	18
Клавиша MUTE.....	8	Проверка версии встроенного ПО.....	34, 35
Клавиша NOW PLAYING (Интернет-радио)....	25	Прослушивание Интернет-радио.....	25
		Прослушивание AM-радио.....	17
		Прослушивание FM-радио.....	17
		Пульт ДУ (названия компонентов и их функции).....	8
		Р	
		Ручная предустановка станций (FM/AM-радио).....	18

C			
Сведения о сети.....	33		
Сетевое подключение	13		
Сетевой кабель	13		
Сетевой кабель STP	13		
Сообщения об ошибках	41		
T			
Таймер спящего режима	16		
У			
Уровень входов (меню Option)	30		
Ф			
Формат аудиофайлов (ПК/NAS)	22		
A			
AirPlay.....	27		
Auto Power Standby (меню Option)	30		
Auto Preset (FM-радио, меню Option)	18		
AutoPowerStdby (меню Option)	30		
B			
Balance (меню Setup)	16, 34		
BASS (Регулировка тембра)	16		
Bookmark (Интернет-радио).....	25		
C			
Clear Preset (FM-радио, меню Option).....	19		
Clock Time (Radio Data System)	20		
D			
DC OUT (меню Setup)	34		
Default Gateway (Information, меню Setup)	33		
Default Gateway (IP Address, меню Setup).....	33		
DHCP (IP Address, меню Setup).....	33		
Digital Media Controller (DMC).....	33		
DLNA	22		
DMC Control (Network Setup, меню Setup)	33		
DNS Server (Information, меню Setup).....	33		
DNS Server (IP Address, меню Setup).....	33		
F			
Filter (MAC Filter, меню Setup).....	33		
Format (Signal Info, меню Option).....	30		
G			
Gateway.....	33		
I			
ID (Network Setup, меню Setup).....	34		
Information (Network Setup, меню Setup).....	33		
INIT (меню ADVANCED SETUP)	35		
Initial Volume (меню Setup).....	34		
Input trim (меню Option).....	30		
IP Address (Information, меню Setup)	33		
IP Address (Network Setup, меню Setup)	33		
M			
MAC Address (Information, меню Setup).....	33		
MAC Address (MAC Filter, меню Setup)	33		
MAC Filter (Network Setup, меню Setup)	33		
Max Volume (меню Setup).....	34		
N			
Net Standby (Network Setup, меню Setup)	34		
Network Name (Network Setup, меню Setup)	34		
Network Setup (меню Setup)	33		
Network Update (Network Setup, меню Setup).....	34		
NewFwAvailable	36		
P			
Perform Update (Network Setup, меню Setup)	34		
Power Mode (DC OUT, меню Setup)	34		
Program Service (Radio Data System).....	20		
Program Type (Radio Data System).....	20		
R			
Radio Data System (FM-радио).....	20		
Radio Text (Radio Data System)	20		
S			
Sampling (Signal Info, меню Option).....	30		
Signal Info (меню Option).....	30		
Spotify	21		
Status (Information, меню Setup).....	33		
Subnet Mask (Information, меню Setup)	33		
Subnet Mask (IP Address, меню Setup)	33		
T			
TONE CONTROL.....	16		
TP (Traffic Program).....	20		
Traffic Program (FM-радио, меню Option).....	20		
TREBLE (Регулировка тембра).....	16		
U			
UPDATE (меню ADVANCED SETUP)	35		
Update (Network Setup)	34		
V			
VERSION (меню ADVANCED SETUP)	35		
Version (меню Network Setup, Setup)	34		

■ Information about third party software licenses

■ Informations à propos des licences de logiciels tiers

■ Informationen über Softwarelizenzen von Drittanbietern

■ Information om tredjeparts programvarulicens

■ Informazioni su licenze software di terze parti

■ Información sobre licencias de software de terceros

■ Informatie over softwarelicenties van derden

■ Информация о лицензиях на программное обеспечение сторонних производителей

This product incorporates the following third party software.

For information (copyright, etc) about each software, please read the terms and conditions stated below.

By using this product, you will be deemed to have accepted the terms and conditions.

■ About ASN.1 object dumping code

ASN.1 object dumping code, copyright Peter Gutmann <pgut001@cs.auckland.ac.nz>, based on ASN.1 dump program by David Kemp <dpkemp@missi.nsc.mil>, with contributions from various people including Matthew Hamrick <hamrick@rsa.com>, Bruno Couillard <bcouillard@chrysalis-its.com>, Hallvard Furuseth <h.b.furuseth@usit.uio.no>, Geoff Thorpe <geoff@raas.co.nz>, David Boyce <d.boyce@isode.com>, John Hughes <john.hughes@entegrity.com>, Life is hard, and then you die <ronald@trustpoint.com>, Hans-Olof Hermansson <hans-olof.hermansson@postnet.se>, Tor Rustad <Tor.Rustad@bbs.no>, Kjetil Barvik <kjetil.barvik@bbs.no>, James Sweeny <jsweeny@us.ibm.com>, and several other people whose names I've misplaced.

This code grew slowly over time without much design or planning, with features being tacked on as required.

It's not representative of my normal coding style.

■ About FLAC codec Library

Copyright © 2000,2001,2002,2003,2004,2005,2006,2007, 2008,2009 Josh Coalson

Redistribution and use in source and binary forms, with or without modification, are permitted provided that the

following conditions are met:

Redistributions of source code must retain the above copyright notice, this list of conditions and the following disclaimer.

Redistributions in binary form must reproduce the above copyright notice, this list of conditions and the following disclaimer in the documentation and/or other materials provided with the distribution.

Neither the name of the Xiph.org Foundation nor the names of its contributors may be used to endorse or promote products derived from this software without specific prior written permission.

THIS SOFTWARE IS PROVIDED BY THE COPYRIGHT HOLDERS AND CONTRIBUTORS "AS IS" AND ANY EXPRESS OR IMPLIED WARRANTIES, INCLUDING, BUT NOT LIMITED TO, THE IMPLIED WARRANTIES OF MERCHANTABILITY AND FITNESS FOR A PARTICULAR PURPOSE ARE DISCLAIMED. IN NO EVENT SHALL THE FOUNDATION OR CONTRIBUTORS BE LIABLE FOR ANY DIRECT, INDIRECT, INCIDENTAL, SPECIAL, EXEMPLARY, OR CONSEQUENTIAL DAMAGES (INCLUDING, BUT NOT LIMITED TO, PROCUREMENT OF SUBSTITUTE GOODS OR SERVICES; LOSS OF USE, DATA, OR PROFITS; OR BUSINESS INTERRUPTION) HOWEVER CAUSED AND ON ANY THEORY OF LIABILITY, WHETHER IN CONTRACT, STRICT LIABILITY, OR TORT (INCLUDING NEGLIGENCE OR OTHERWISE) ARISING IN ANY WAY OUT OF THE USE OF THIS SOFTWARE, EVEN IF ADVISED OF THE POSSIBILITY OF SUCH DAMAGE.

■ About libexpat

Copyright © 1998, 1999, 2000 Thai Open Source Software Center Ltd and Clark Cooper

Copyright © 2001, 2002, 2003, 2004, 2005, 2006 Expat maintainers.

Permission is hereby granted, free of charge, to any person obtaining a copy of this software and associated documentation files (the "Software"), to deal in the Software without restriction, including without limitation the rights to use, copy, modify, merge, publish, distribute, sublicense, and/or sell copies of the Software, and to permit persons to whom the Software is furnished to do so, subject to the following conditions:

The above copyright notice and this permission notice shall be included in all copies or substantial portions of the Software.

THE SOFTWARE IS PROVIDED "AS IS", WITHOUT WARRANTY OF ANY KIND, EXPRESS OR IMPLIED, INCLUDING BUT NOT LIMITED TO THE WARRANTIES OF MERCHANTABILITY, FITNESS FOR A PARTICULAR PURPOSE AND NONINFRINGEMENT. IN NO EVENT SHALL THE AUTHORS OR COPYRIGHT HOLDERS BE LIABLE FOR ANY CLAIM, DAMAGES OR OTHER LIABILITY, WHETHER IN AN ACTION OF CONTRACT, TORT OR OTHERWISE, ARISING FROM, OUT OF OR IN CONNECTION WITH THE SOFTWARE OR THE USE OR OTHER DEALINGS IN THE SOFTWARE.

■ About The Independent JPEG Group's JPEG software

The Independent JPEG Group's JPEG software

Copyright © 1991-2010, Thomas G. Lane, Guido Vollbeding.

All Rights Reserved except as specified below.

The authors make NO WARRANTY or representation, either express or implied, with respect to this software, its quality, accuracy, merchantability, or fitness for a particular purpose. This software is provided "AS IS", and you, its user, assume the entire risk as to its quality and accuracy.

Permission is hereby granted to use, copy, modify, and distribute this software (or portions thereof) for any purpose, without fee, subject to these conditions:

- (1) If any part of the source code for this software is distributed, then this README file must be included, with this copyright and no-warranty notice unaltered; and any additions, deletions, or changes to the original files must be clearly indicated in accompanying documentation.
- (2) If only executable code is distributed, then the accompanying documentation must state that "this software is based in part on the work of the Independent JPEG Group".
- (3) Permission for use of this software is granted only if the user accepts full responsibility for any undesirable consequences; the authors accept NO LIABILITY for damages of any kind.

These conditions apply to any software derived from or based on the IJG code, not just to the unmodified library. If you use our work, you ought to acknowledge us.

Permission is NOT granted for the use of any IJG author's name or company name in advertising or publicity relating to this software or products derived from it. This software

may be referred to only as "the Independent JPEG Group's software".

We specifically permit and encourage the use of this software as the basis of commercial products, provided that all warranty or liability claims are assumed by the product vendor.

■ About JsonCpp

Copyright © 2007-2010 Baptiste Lepilleur

Permission is hereby granted, free of charge, to any person obtaining a copy of this software and associated documentation files (the "Software"), to deal in the Software without restriction, including without limitation the rights to use, copy, modify, merge, publish, distribute, sublicense, and/or sell copies of the Software, and to permit persons to whom the Software is furnished to do so, subject to the following conditions:

The above copyright notice and this permission notice shall be included in all copies or substantial portions of the Software.

THE SOFTWARE IS PROVIDED "AS IS", WITHOUT WARRANTY OF ANY KIND, EXPRESS OR IMPLIED, INCLUDING BUT NOT LIMITED TO THE WARRANTIES OF MERCHANTABILITY, FITNESS FOR A PARTICULAR PURPOSE AND NONINFRINGEMENT. IN NO EVENT SHALL THE AUTHORS OR COPYRIGHT HOLDERS BE LIABLE FOR ANY CLAIM, DAMAGES OR OTHER LIABILITY, WHETHER IN AN ACTION OF CONTRACT, TORT OR OTHERWISE, ARISING FROM, OUT OF OR IN CONNECTION WITH THE SOFTWARE OR THE USE OR OTHER DEALINGS IN THE SOFTWARE.

■ About Network

Copyright © 1988 Stephen Deering.

Copyright © 1992, 1993

The Regents of the University of California. All rights reserved.

Copyright © 1985, 1986, 1993

The Regents of the University of California. All rights reserved.

Redistribution and use in source and binary forms, with or without modification, are permitted provided that the following conditions are met:

1. Redistributions of source code must retain the above copyright notice, this list of conditions and the following disclaimer.

2. Redistributions in binary form must reproduce the above copyright notice, this list of conditions and the following disclaimer in the documentation and/or other materials provided with the distribution.
3. All advertising materials mentioning features or use of this software must display the following acknowledgement:

This product includes software developed by the University of California, Berkeley and its contributors.

4. Neither the name of the University nor the names of its contributors may be used to endorse or promote products derived from this software without specific prior written permission.

THIS SOFTWARE IS PROVIDED BY THE REGENTS AND CONTRIBUTORS "AS IS" AND ANY EXPRESS OR IMPLIED WARRANTIES, INCLUDING, BUT NOT LIMITED TO, THE IMPLIED WARRANTIES OF MERCHANTABILITY AND FITNESS FOR A PARTICULAR PURPOSE ARE DISCLAIMED. IN NO EVENT SHALL THE REGENTS OR CONTRIBUTORS BE LIABLE FOR ANY DIRECT, INDIRECT, INCIDENTAL, SPECIAL, EXEMPLARY, OR CONSEQUENTIAL DAMAGES (INCLUDING, BUT NOT LIMITED TO, PROCUREMENT OF SUBSTITUTE GOODS OR SERVICES; LOSS OF USE, DATA, OR PROFITS; OR BUSINESS INTERRUPTION) HOWEVER CAUSED AND ON ANY THEORY OF LIABILITY, WHETHER IN CONTRACT, STRICT LIABILITY, OR TORT (INCLUDING NEGLIGENCE OR OTHERWISE) ARISING IN ANY WAY OUT OF THE USE OF THIS SOFTWARE, EVEN IF ADVISED OF THE POSSIBILITY OF SUCH DAMAGE.

Copyright © 1982, 1986 Regents of the University of California.

All rights reserved.

Copyright © 1982, 1986, 1988 Regents of the University of California.

All rights reserved.

Redistribution and use in source and binary forms are permitted provided that the above copyright notice and this paragraph are duplicated in all such forms and that any documentation, advertising materials, and other materials related to such distribution and use acknowledge that the software was developed by the University of California, Berkeley. The name of the University may not be used to endorse or promote products derived from this software without specific prior written permission.

THIS SOFTWARE IS PROVIDED "AS IS" AND WITHOUT ANY EXPRESS OR IMPLIED WARRANTIES, INCLUDING, WITHOUT LIMITATION, THE IMPLIED WARRANTIES OF MERCHANTABILITY AND FITNESS FOR A PARTICULAR PURPOSE.

■ About PNG Reference Library

libpng versions 1.2.6, August 15, 2004, through 1.4.5, December 9, 2010, are Copyright © 2004, 2006-2010 Glenn Randers-Pehrson, and are distributed according to the same disclaimer and license as libpng-1.2.5 with the following individual added to the list of Contributing Authors

Cosmin Truta

libpng versions 1.0.7, July 1, 2000, through 1.2.5 - October 3, 2002, are Copyright © 2000-2002 Glenn Randers-Pehrson, and are distributed according to the same disclaimer and license as libpng-1.0.6 with the following individuals added to the list of Contributing Authors

Simon-Pierre Cadieux

Eric S. Raymond

Gilles Vollant

and with the following additions to the disclaimer:

There is no warranty against interference with your enjoyment of the library or against infringement.

There is no warranty that our efforts or the library will fulfill any of your particular purposes or needs. This library is provided with all faults, and the entire risk of satisfactory quality, performance, accuracy, and effort is with the user.

libpng versions 0.97, January 1998, through 1.0.6, March 20, 2000, are Copyright © 1998, 1999 Glenn Randers-Pehrson, and are distributed according to the same disclaimer and license as libpng-0.96, with the following individuals added to the list of Contributing Authors:

Tom Lane

Glenn Randers-Pehrson

Willem van Schaik

libpng versions 0.89, June 1996, through 0.96, May 1997, are Copyright © 1996, 1997 Andreas Dilger Distributed according to the same disclaimer and license as libpng-0.88, with the following individuals added to the list of Contributing Authors:

John Bowler

Kevin Bracey

Sam Bushell

Magnus Holmgren

Greg Roelofs

Tom Tanner

libpng versions 0.5, May 1995, through 0.88, January 1996, are Copyright © 1995, 1996 Guy Eric Schalnat,

Group 42, Inc.

For the purposes of this copyright and license, "Contributing Authors" is defined as the following set of individuals:

Andreas Dilger
Dave Martindale
Guy Eric Schalnat
Paul Schmidt
Tim Wegner

The PNG Reference Library is supplied "AS IS". The Contributing Authors and Group 42, Inc. disclaim all warranties, expressed or implied, including, without limitation, the warranties of merchantability and of fitness for any purpose. The Contributing Authors and Group 42, Inc. assume no liability for direct, indirect, incidental, special, exemplary, or consequential damages, which may result from the use of the PNG Reference Library, even if advised of the possibility of such damage.

Permission is hereby granted to use, copy, modify, and distribute this source code, or portions hereof, for any purpose, without fee, subject to the following restrictions:

1. The origin of this source code must not be misrepresented.
2. Altered versions must be plainly marked as such and must not be misrepresented as being the original source.
3. This Copyright notice may not be removed or altered from any source or altered source distribution.

The Contributing Authors and Group 42, Inc. specifically permit, without fee, and encourage the use of this source code as a component to supporting the PNG file format in commercial products. If you use this source code in a product, acknowledgment is not required but would be appreciated.

■ About RC4 Algorithm

Copyright Mocana Corp 2003-2005. All Rights Reserved.

Proprietary and Confidential Material.

■ About WPA Supplicant

Copyright © 2003-2008, Jouni Malinen <j@w1.fi> and contributors

All Rights Reserved.

Redistribution and use in source and binary forms, with or without modification, are permitted provided that the following conditions are met:

1. Redistributions of source code must retain the above

copyright notice, this list of conditions and the following disclaimer.

2. Redistributions in binary form must reproduce the above copyright notice, this list of conditions and the following disclaimer in the documentation and/or other materials provided with the distribution.
3. Neither the name(s) of the above-listed copyright holder(s) nor the names of its contributors may be used to endorse or promote products derived from this software without specific prior written permission.

THIS SOFTWARE IS PROVIDED BY THE COPYRIGHT HOLDERS AND CONTRIBUTORS "AS IS" AND ANY EXPRESS OR IMPLIED WARRANTIES, INCLUDING, BUT NOT LIMITED TO, THE IMPLIED WARRANTIES OF MERCHANTABILITY AND FITNESS FOR A PARTICULAR PURPOSE ARE DISCLAIMED. IN NO EVENT SHALL THE COPYRIGHT OWNER OR CONTRIBUTORS BE LIABLE FOR ANY DIRECT, INDIRECT, INCIDENTAL, SPECIAL, EXEMPLARY, OR CONSEQUENTIAL DAMAGES (INCLUDING, BUT NOT LIMITED TO, PROCUREMENT OF SUBSTITUTE GOODS OR SERVICES; LOSS OF USE, DATA, OR PROFITS; OR BUSINESS INTERRUPTION) HOWEVER CAUSED AND ON ANY THEORY OF LIABILITY, WHETHER IN CONTRACT, STRICT LIABILITY, OR TORT (INCLUDING NEGLIGENCE OR OTHERWISE) ARISING IN ANY WAY OUT OF THE USE OF THIS SOFTWARE, EVEN IF ADVISED OF THE POSSIBILITY OF SUCH DAMAGE.

■ About zlib Library

Copyright notice:

© 1995-2010 Jean-loup Gailly and Mark Adler

This software is provided 'as-is', without any express or implied warranty. In no event will the authors be held liable for any damages arising from the use of this software.

Permission is granted to anyone to use this software for any purpose, including commercial applications, and to alter it and redistribute it freely, subject to the following restrictions:

1. The origin of this software must not be misrepresented; you must not claim that you wrote the original software. If you use this software in a product, an acknowledgment in the product documentation would be appreciated but is not required.
2. Altered source versions must be plainly marked as such, and must not be misrepresented as being the original software.

3. This notice may not be removed or altered from any source distribution.

■ About Apple Lossless Audio Codec

Copyright © 2011 Apple Inc. All rights reserved.

Licensed under the Apache License, Version 2.0 (the "License"); you may not use this file except in compliance with the License.

You may obtain a copy of the License at

<http://www.apache.org/licenses/LICENSE-2.0>

Unless required by applicable law or agreed to in writing, software distributed under the License is distributed on an "AS IS" BASIS, WITHOUT WARRANTIES OR CONDITIONS OF ANY KIND, either express or implied. See the License for the specific language governing permissions and limitations under the License.

■ Boost

<http://www.boost.org/>

Boost Software License - Version 1.0 - August 17th, 2003

Permission is hereby granted, free of charge, to any person or organization obtaining a copy of the software and accompanying documentation covered by this license (the "Software") to use, reproduce, display, distribute, execute, and transmit the Software, and to prepare derivative works of the Software, and to permit third-parties to whom the Software is furnished to do so, all subject to the following: The copyright notices in the Software and this entire statement, including the above license grant, this restriction and the following disclaimer, must be included in all copies of the Software, in whole or in part, and all derivative works of the Software, unless such copies or derivative works are solely in the form of machine-executable object code generated by a source language processor.

THE SOFTWARE IS PROVIDED "AS IS", WITHOUT WARRANTY OF ANY KIND, EXPRESS OR IMPLIED, INCLUDING BUT NOT LIMITED TO THE WARRANTIES OF MERCHANTABILITY, FITNESS FOR A PARTICULAR PURPOSE, TITLE AND NON-INFRINGEMENT. IN NO EVENT SHALL THE COPYRIGHT HOLDERS OR ANYONE DISTRIBUTING THE SOFTWARE BE LIABLE FOR ANY DAMAGES OR OTHER LIABILITY, WHETHER IN CONTRACT, TORT OR OTHERWISE, ARISING FROM, OUT OF OR IN CONNECTION WITH THE SOFTWARE OR THE USE OR OTHER DEALINGS IN THE SOFTWARE.

■ Expat

<http://www.jclark.com/xml/expat.html>

Expat License. Copyright © 1998, 1999, 2000 Thai Open Source Software Center Ltd

Permission is hereby granted, free of charge, to any person obtaining a copy of this software and associated documentation files (the "Software"), to deal in the Software without restriction, including without limitation the rights to use, copy, modify, merge, publish, distribute, sublicense, and/or sell copies of the Software, and to permit persons to whom the Software is furnished to do so, subject to the following conditions:

The above copyright notice and this permission notice shall be included in all copies or substantial portions of the Software.

THE SOFTWARE IS PROVIDED "AS IS", WITHOUT WARRANTY OF ANY KIND, EXPRESS OR IMPLIED, INCLUDING BUT NOT LIMITED TO THE WARRANTIES OF MERCHANTABILITY, FITNESS FOR A PARTICULAR PURPOSE AND NONINFRINGEMENT. IN NO EVENT SHALL THE AUTHORS OR COPYRIGHT HOLDERS BE LIABLE FOR ANY CLAIM, DAMAGES OR OTHER LIABILITY, WHETHER IN AN ACTION OF CONTRACT, TORT OR OTHERWISE, ARISING FROM, OUT OF OR IN CONNECTION WITH THE SOFTWARE OR THE USE OR OTHER DEALINGS IN THE SOFTWARE.

■ FastDelegate

<http://www.codeproject.com/KB/cpp/FastDelegate.aspx>

THE WORK (AS DEFINED BELOW) IS PROVIDED UNDER THE TERMS OF THIS CODE PROJECT OPEN LICENSE ("LICENSE"). THE WORK IS PROTECTED BY COPYRIGHT AND/OR OTHER APPLICABLE LAW. ANY USE OF THE WORK OTHER THAN AS AUTHORIZED UNDER THIS LICENSE OR COPYRIGHT LAW IS PROHIBITED. BY EXERCISING ANY RIGHTS TO THE WORK PROVIDED HEREIN, YOU ACCEPT AND AGREE TO BE BOUND BY THE TERMS OF THIS LICENSE. THE AUTHOR GRANTS YOU THE RIGHTS CONTAINED HEREIN IN CONSIDERATION OF YOUR ACCEPTANCE OF SUCH TERMS AND CONDITIONS. IF YOU DO NOT AGREE TO ACCEPT AND BE BOUND BY THE TERMS OF THIS LICENSE, YOU CANNOT MAKE ANY USE OF THE WORK.

1. Definitions.

- a. "Articles" means, collectively, all articles written by Author which describes how the Source Code and Executable Files for the Work may be used by a user.
- b. "Author" means the individual or entity that offers the Work under the terms of this License.
- c. "Derivative Work" means a work based upon the Work or upon the Work and other pre-existing works.

- d. "Executable Files" refer to the executables, binary files, configuration and any required data files included in the Work.
 - e. "Publisher" means the provider of the website, magazine, CD-ROM, DVD or other medium from or by which the Work is obtained by You.
 - f. "Source Code" refers to the collection of source code and configuration files used to create the Executable Files.
 - g. "Standard Version" refers to such a Work if it has not been modified, or has been modified in accordance with the consent of the Author, such consent being in the full discretion of the Author.
 - h. "Work" refers to the collection of files distributed by the Publisher, including the Source Code, Executable Files, binaries, data files, documentation, whitepapers and the Articles.
 - i. "You" is you, an individual or entity wishing to use the Work and exercise your rights under this License.
2. Fair Use/Fair Use Rights. Nothing in this License is intended to reduce, limit, or restrict any rights arising from fair use, fair dealing, first sale or other limitations on the exclusive rights of the copyright owner under copyright law or other applicable laws.
 3. License Grant. Subject to the terms and conditions of this License, the Author hereby grants You a worldwide, royalty-free, non-exclusive, perpetual (for the duration of the applicable copyright) license to exercise the rights in the Work as stated below:
 - a. You may use the standard version of the Source Code or Executable Files in Your own applications.
 - b. You may apply bug fixes, portability fixes and other modifications obtained from the Public Domain or from the Author. A Work modified in such a way shall still be considered the standard version and will be subject to this License.
 - c. You may otherwise modify Your copy of this Work (excluding the Articles) in any way to create a Derivative Work, provided that You insert a prominent notice in each changed file stating how, when and where You changed that file.
 - d. You may distribute the standard version of the Executable Files and Source Code or Derivative Work in aggregate with other (possibly commercial) programs as part of a larger (possibly commercial) software distribution.
 - e. The Articles discussing the Work published in any form by the author may not be distributed or republished without the Author's consent. The author retains copyright to any such Articles. You may use the Executable Files and Source Code pursuant to this License but you may not repost or republish or otherwise distribute or make available the Articles, without the prior written consent of the Author.
 4. Patent License. Subject to the terms and conditions of this License, each Author hereby grants to You a perpetual, worldwide, non-exclusive, no-charge, royalty-free, irrevocable (except as stated in this section) patent license to make, have made, use, import, and otherwise transfer the Work.
 5. Restrictions. The license granted in Section 3 above is expressly made subject to and limited by the following restrictions:
 - a. You agree not to remove any of the original copyright, patent, trademark, and attribution notices and associated disclaimers that may appear in the Source Code or Executable Files.
 - b. You agree not to advertise or in any way imply that this Work is a product of Your own.
 - c. The name of the Author may not be used to endorse or promote products derived from the Work without the prior written consent of the Author.
 - d. You agree not to sell, lease, or rent any part of the Work. This does not restrict you from including the Work or any part of the Work inside a larger software distribution that itself is being sold. The Work by itself, though, cannot be sold, leased or rented.
 - e. You may distribute the Executable Files and Source Code only under the terms of this License, and You must include a copy of, or the Uniform Resource Identifier for, this License with every copy of the Executable Files or Source Code You distribute and ensure that anyone receiving such Executable Files and Source Code agrees that the terms of this License apply to such Executable Files and/or Source Code. You may not offer or impose any terms on the Work that alter or restrict the terms of this License or the recipients' exercise of the rights granted hereunder. You may not sublicense the Work. You must keep intact all notices that refer to this License and to the disclaimer of warranties. You may not distribute the Executable Files or Source Code with any technological measures that control access or use of the Work in a manner inconsistent with the terms of this License.
 - f. You agree not to use the Work for illegal, immoral or improper purposes, or on pages containing illegal, immoral or improper material. The Work is subject to applicable export laws. You agree to comply with all such laws and regulations that may apply to the Work after Your receipt of the Work.

6. Representations, Warranties and Disclaimer. THIS WORK IS PROVIDED "AS IS", "WHERE IS" AND "AS AVAILABLE", WITHOUT ANY EXPRESS OR IMPLIED WARRANTIES OR CONDITIONS OR GUARANTEES. YOU, THE USER, ASSUME ALL RISK IN ITS USE, INCLUDING COPYRIGHT INFRINGEMENT, PATENT INFRINGEMENT, SUITABILITY, ETC. AUTHOR EXPRESSLY DISCLAIMS ALL EXPRESS, IMPLIED OR STATUTORY WARRANTIES OR CONDITIONS, INCLUDING WITHOUT LIMITATION, WARRANTIES OR CONDITIONS OF MERCHANTABILITY, MERCHANTABLE QUALITY OR FITNESS FOR A PARTICULAR PURPOSE, OR ANY WARRANTY OF TITLE OR NON-INFRINGEMENT, OR THAT THE WORK (OR ANY PORTION THEREOF) IS CORRECT, USEFUL, BUG-FREE OR FREE OF VIRUSES. YOU MUST PASS THIS DISCLAIMER ON WHENEVER YOU DISTRIBUTE THE WORK OR DERIVATIVE WORKS.
7. Indemnity. You agree to defend, indemnify and hold harmless the Author and the Publisher from and against any claims, suits, losses, damages, liabilities, costs, and expenses (including reasonable legal or attorneys' fees) resulting from or relating to any use of the Work by You.
8. Limitation on Liability. EXCEPT TO THE EXTENT REQUIRED BY APPLICABLE LAW, IN NO EVENT WILL THE AUTHOR OR THE PUBLISHER BE LIABLE TO YOU ON ANY LEGAL THEORY FOR ANY SPECIAL, INCIDENTAL, CONSEQUENTIAL, PUNITIVE OR EXEMPLARY DAMAGES ARISING OUT OF THIS LICENSE OR THE USE OF THE WORK OR OTHERWISE, EVEN IF THE AUTHOR OR THE PUBLISHER HAS BEEN ADVISED OF THE POSSIBILITY OF SUCH DAMAGES.
9. Termination.
- This License and the rights granted hereunder will terminate automatically upon any breach by You of any term of this License. Individuals or entities who have received Derivative Works from You under this License, however, will not have their licenses terminated provided such individuals or entities remain in full compliance with those licenses. Sections 1, 2, 6, 7, 8, 9, 10 and 11 will survive any termination of this License.
 - If You bring a copyright, trademark, patent or any other infringement claim against any contributor over infringements You claim are made by the Work, your License from such contributor to the Work ends automatically.
 - Subject to the above terms and conditions, this License is perpetual (for the duration of the applicable copyright in the Work). Notwithstanding
- the above, the Author reserves the right to release the Work under different license terms or to stop distributing the Work at any time; provided, however that any such election will not serve to withdraw this License (or any other license that has been, or is required to be, granted under the terms of this License), and this License will continue in full force and effect unless terminated as stated above.
10. Publisher. The parties hereby confirm that the Publisher shall not, under any circumstances, be responsible for and shall not have any liability in respect of the subject matter of this License. The Publisher makes no warranty whatsoever in connection with the Work and shall not be liable to You or any party on any legal theory for any damages whatsoever, including without limitation any general, special, incidental or consequential damages arising in connection to this license. The Publisher reserves the right to cease making the Work available to You at any time without notice
11. Miscellaneous.
- This License shall be governed by the laws of the location of the head office of the Author or if the Author is an individual, the laws of location of the principal place of residence of the Author.
 - If any provision of this License is invalid or unenforceable under applicable law, it shall not affect the validity or enforceability of the remainder of the terms of this License, and without further action by the parties to this License, such provision shall be reformed to the minimum extent necessary to make such provision valid and enforceable.
 - No term or provision of this License shall be deemed waived and no breach consented to unless such waiver or consent shall be in writing and signed by the party to be charged with such waiver or consent.
 - This License constitutes the entire agreement between the parties with respect to the Work licensed herein. There are no understandings, agreements or representations with respect to the Work not specified herein. The Author shall not be bound by any additional provisions that may appear in any communication from You. This License may not be modified without the mutual written agreement of the Author and You

■ **libogg**

<http://www.xiph.org/ogg/>

Copyright © 2002, Xiph.org Foundation

Redistribution and use in source and binary forms, with or without modification, are permitted provided that the following conditions are met:

- Redistributions of source code must retain the above copyright notice, this list of conditions and the

following disclaimer.

- Redistributions in binary form must reproduce the above copyright notice, this list of conditions and the following disclaimer in the documentation and/or other materials provided with the distribution.
- Neither the name of the Xiph.org Foundation nor the names of its contributors may be used to endorse or promote products derived from this software without specific prior written permission.

THIS SOFTWARE IS PROVIDED BY THE COPYRIGHT HOLDERS AND CONTRIBUTORS "AS IS" AND ANY EXPRESS OR IMPLIED WARRANTIES, INCLUDING, BUT NOT LIMITED TO, THE IMPLIED WARRANTIES OF MERCHANTABILITY AND FITNESS FOR A PARTICULAR PURPOSE ARE DISCLAIMED. IN NO EVENT SHALL THE FOUNDATION OR CONTRIBUTORS BE LIABLE FOR ANY DIRECT, INDIRECT, INCIDENTAL, SPECIAL, EXEMPLARY, OR CONSEQUENTIAL DAMAGES (INCLUDING, BUT NOT LIMITED TO, PROCUREMENT OF SUBSTITUTE GOODS OR SERVICES; LOSS OF USE, DATA, OR PROFITS; OR BUSINESS INTERRUPTION) HOWEVER CAUSED AND ON ANY THEORY OF LIABILITY, WHETHER IN CONTRACT, STRICT LIABILITY, OR TORT (INCLUDING NEGLIGENCE OR OTHERWISE) ARISING IN ANY WAY OUT OF THE USE OF THIS SOFTWARE, EVEN IF ADVISED OF THE POSSIBILITY OF SUCH DAMAGE.

■ libvorbis

<http://www.xiph.org/vorbis/>

Copyright © 2002-2004 Xiph.org Foundation

Redistribution and use in source and binary forms, with or without modification, are permitted provided that the following conditions are met:

- Redistributions of source code must retain the above copyright notice, this list of conditions and the following disclaimer.
- Redistributions in binary form must reproduce the above copyright notice, this list of conditions and the following disclaimer in the documentation and/or other materials provided with the distribution.
- Neither the name of the Xiph.org Foundation nor the names of its contributors may be used to endorse or promote products derived from this software without specific prior written permission.

THIS SOFTWARE IS PROVIDED BY THE COPYRIGHT HOLDERS AND CONTRIBUTORS "AS IS" AND ANY EXPRESS OR IMPLIED WARRANTIES, INCLUDING, BUT NOT LIMITED TO, THE IMPLIED WARRANTIES OF MERCHANTABILITY AND FITNESS FOR A PARTICULAR PURPOSE ARE DISCLAIMED. IN NO

EVENT SHALL THE FOUNDATION OR CONTRIBUTORS BE LIABLE FOR ANY DIRECT, INDIRECT, INCIDENTAL, SPECIAL, EXEMPLARY, OR CONSEQUENTIAL DAMAGES (INCLUDING, BUT NOT LIMITED TO, PROCUREMENT OF SUBSTITUTE GOODS OR SERVICES; LOSS OF USE, DATA, OR PROFITS; OR BUSINESS INTERRUPTION) HOWEVER CAUSED AND ON ANY THEORY OF LIABILITY, WHETHER IN CONTRACT, STRICT LIABILITY, OR TORT (INCLUDING NEGLIGENCE OR OTHERWISE) ARISING IN ANY WAY OUT OF THE USE OF THIS SOFTWARE, EVEN IF ADVISED OF THE POSSIBILITY OF SUCH DAMAGE.

■ Tremolo

<http://wss.co.uk/pinknoise/tremolo>

Copyright © 2002-2009 Xiph.org Foundation Changes
Copyright © 2009-2010 Robin Watts for Pinknoise Productions Ltd

Redistribution and use in source and binary forms, with or without modification, are permitted provided that the following conditions are met:

- Redistributions of source code must retain the above copyright notice, this list of conditions and the following disclaimer.
- Redistributions in binary form must reproduce the above copyright notice, this list of conditions and the following disclaimer in the documentation and/or other materials provided with the distribution.
- Neither the name of the Xiph.org Foundation nor the names of its contributors may be used to endorse or promote products derived from this software without specific prior written permission.

THIS SOFTWARE IS PROVIDED BY THE COPYRIGHT HOLDERS AND CONTRIBUTORS "AS IS" AND ANY EXPRESS OR IMPLIED WARRANTIES, INCLUDING, BUT NOT LIMITED TO, THE IMPLIED WARRANTIES OF MERCHANTABILITY AND FITNESS FOR A PARTICULAR PURPOSE ARE DISCLAIMED. IN NO EVENT SHALL THE FOUNDATION OR CONTRIBUTORS BE LIABLE FOR ANY DIRECT, INDIRECT, INCIDENTAL, SPECIAL, EXEMPLARY, OR CONSEQUENTIAL DAMAGES (INCLUDING, BUT NOT LIMITED TO, PROCUREMENT OF SUBSTITUTE GOODS OR SERVICES; LOSS OF USE, DATA, OR PROFITS; OR BUSINESS INTERRUPTION) HOWEVER CAUSED AND ON ANY THEORY OF LIABILITY, WHETHER IN CONTRACT, STRICT LIABILITY, OR TORT (INCLUDING NEGLIGENCE OR OTHERWISE) ARISING IN ANY WAY OUT OF THE USE OF THIS SOFTWARE, EVEN IF ADVISED OF THE POSSIBILITY OF SUCH DAMAGE.

■ Tremor

<http://wiki.xiph.org/index.php/Tremor>

Copyright © 2002, Xiph.org Foundation

Redistribution and use in source and binary forms, with or without modification, are permitted provided that the following conditions are met:

- Redistributions of source code must retain the above copyright notice, this list of conditions and the following disclaimer.
- Redistributions in binary form must reproduce the above copyright notice, this list of conditions and the following disclaimer in the documentation and/or other materials provided with the distribution.
- Neither the name of the Xiph.org Foundation nor the names of its contributors may be used to endorse or promote products derived from this software without specific prior written permission.

THIS SOFTWARE IS PROVIDED BY THE COPYRIGHT HOLDERS AND CONTRIBUTORS "AS IS" AND ANY EXPRESS OR IMPLIED WARRANTIES, INCLUDING, BUT NOT LIMITED TO, THE IMPLIED WARRANTIES OF MERCHANTABILITY AND FITNESS FOR A PARTICULAR PURPOSE ARE DISCLAIMED. IN NO EVENT SHALL THE FOUNDATION OR CONTRIBUTORS BE LIABLE FOR ANY DIRECT, INDIRECT, INCIDENTAL, SPECIAL, EXEMPLARY, OR CONSEQUENTIAL DAMAGES (INCLUDING, BUT NOT LIMITED TO, PROCUREMENT OF SUBSTITUTE GOODS OR SERVICES; LOSS OF USE, DATA, OR PROFITS; OR BUSINESS INTERRUPTION) HOWEVER CAUSED AND ON ANY THEORY OF LIABILITY, WHETHER IN CONTRACT, STRICT LIABILITY, OR TORT (INCLUDING NEGLIGENCE OR OTHERWISE) ARISING IN ANY WAY OUT OF THE USE OF THIS SOFTWARE, EVEN IF ADVISED OF THE POSSIBILITY OF SUCH DAMAGE.

■ Mersenne Twister

<http://www.math.sci.hiroshima-u.ac.jp/~m-mat/MT/MT2002/CODES/mt19937ar.c>

Copyright © 1997 - 2002, Makoto Matsumoto and Takuji Nishimura,

All rights reserved.

Redistribution and use in source and binary forms, with or without modification, are permitted provided that the following conditions are met:

1. Redistributions of source code must retain the above copyright notice, this list of conditions and the following disclaimer.

2. Redistributions in binary form must reproduce the above copyright notice, this list of conditions and the following disclaimer in the documentation and/or other materials provided with the distribution.
3. The names of its contributors may not be used to endorse or promote products derived from this software without specific prior written permission.

THIS SOFTWARE IS PROVIDED BY THE COPYRIGHT HOLDERS AND CONTRIBUTORS "AS IS" AND ANY EXPRESS OR IMPLIED WARRANTIES, INCLUDING, BUT NOT LIMITED TO, THE IMPLIED WARRANTIES OF MERCHANTABILITY AND FITNESS FOR A PARTICULAR PURPOSE ARE DISCLAIMED. IN NO EVENT SHALL THE COPYRIGHT OWNER OR CONTRIBUTORS BE LIABLE FOR ANY DIRECT, INDIRECT, INCIDENTAL, SPECIAL, EXEMPLARY, OR CONSEQUENTIAL DAMAGES (INCLUDING, BUT NOT LIMITED TO, PROCUREMENT OF SUBSTITUTE GOODS OR SERVICES; LOSS OF USE, DATA, OR PROFITS; OR BUSINESS INTERRUPTION) HOWEVER CAUSED AND ON ANY THEORY OF LIABILITY, WHETHER IN CONTRACT, STRICT LIABILITY, OR TORT (INCLUDING NEGLIGENCE OR OTHERWISE) ARISING IN ANY WAY OUT OF THE USE OF THIS SOFTWARE, EVEN IF ADVISED OF THE POSSIBILITY OF SUCH DAMAGE.

■ zlib

<http://www.zlib.net/>

zlib.h -- interface of the 'zlib' general purpose compression library version 1.2.3, July 18th, 2005

Copyright © 1995-2004 Jean-loup Gailly and Mark Adler

This software is provided 'as-is', without any express or implied warranty. In no event will the authors be held liable for any damages arising from the use of this software.

Permission is granted to anyone to use this software for any purpose, including commercial applications, and to alter it and redistribute it freely, subject to the following restrictions:

The origin of this software must not be misrepresented; you must not claim that you wrote the original software. If you use this software in a product, an acknowledgment in the product documentation would be appreciated but is not required.

1. Altered source versions must be plainly marked as such, and must not be misrepresented as being the original software.
2. This notice may not be removed or altered from any source distribution.

Jean-loup Gailly jloup@gzip.org, Mark Adler
madler@alumni.caltech.edu

■ cURL

<http://curl.haxx.se>

COPYRIGHT AND PERMISSION NOTICE

Copyright © 1996 - 2011, Daniel Stenberg,
<daniel@haxx.se>.

All rights reserved.

Permission to use, copy, modify, and distribute this software for any purpose with or without fee is hereby granted, provided that the above copyright notice and this permission notice appear in all copies.

THE SOFTWARE IS PROVIDED "AS IS", WITHOUT WARRANTY OF ANY KIND, EXPRESS OR IMPLIED, INCLUDING BUT NOT LIMITED TO THE WARRANTIES OF MERCHANTABILITY, FITNESS FOR A PARTICULAR PURPOSE AND NONINFRINGEMENT OF THIRD PARTY RIGHTS. IN NO EVENT SHALL THE AUTHORS OR COPYRIGHT HOLDERS BE LIABLE FOR ANY CLAIM, DAMAGES OR OTHER LIABILITY, WHETHER IN AN ACTION OF CONTRACT, TORT OR OTHERWISE, ARISING FROM, OUT OF OR IN CONNECTION WITH THE SOFTWARE OR THE USE OR OTHER DEALINGS IN THE SOFTWARE.

Except as contained in this notice, the name of a copyright holder shall not be used in advertising or otherwise to promote the sale, use or other dealings in this Software without prior written authorization of the copyright holder.

■ c-ares

<http://c-ares.haxx.se>

Copyright 1998 by the Massachusetts Institute of Technology.

Permission to use, copy, modify, and distribute this software and its documentation for any purpose and without fee is hereby granted, provided that the above copyright notice appear in all copies and that both that copyright notice and this permission notice appear in supporting documentation, and that the name of M.I.T. not be used in advertising or publicity pertaining to distribution of the software without specific, written prior permission. M.I.T. makes no representations about the suitability of this software for any purpose. It is provided "as is" without express or implied warranty.

Do not disassemble, decompile, or reverse engineer the software included in Yamaha AV products.

Information for Users on Collection and Disposal of Old Equipment and Used Batteries



These symbols on the products, packaging, and/or accompanying documents mean that used electrical and electronic products and batteries should not be mixed with general household waste.



For proper treatment, recovery and recycling of old products and used batteries, please take them to applicable collection points, in accordance with your national legislation and the Directives 2002/96/EC and 2006/66/EC.



By disposing of these products and batteries correctly, you will help to save valuable resources and prevent any potential negative effects on human health and the environment which could otherwise arise from inappropriate waste handling.

Pb

For more information about collection and recycling of old products and batteries, please contact your local municipality, your waste disposal service or the point of sale where you purchased the items.

[Information on Disposal in other Countries outside the European Union]

These symbols are only valid in the European Union. If you wish to discard these items, please contact your local authorities or dealer and ask for the correct method of disposal.

Note for the battery symbol (bottom two symbol examples):

This symbol might be used in combination with a chemical symbol. In this case it complies with the requirement set by the Directive for the chemical involved.

Information concernant la collecte et le traitement des piles usagées et des déchets d'équipements électriques et électroniques



Les symboles sur les produits, l'emballage et/ou les documents joints signifient que les produits électriques ou électroniques usagés ainsi que les piles ne doivent pas être mélangés avec les déchets domestiques habituels.



Pour un traitement, une récupération et un recyclage appropriés des déchets d'équipements électriques et électroniques et des piles usagées, veuillez les déposer aux points de collecte prévus à cet effet, conformément à la réglementation nationale et aux Directives 2002/96/EC et 2006/66/EC.



En vous débarrassant correctement des déchets d'équipements électriques et électroniques et des piles usagées, vous contribuerez à la sauvegarde de précieuses ressources et à la prévention de potentiels effets négatifs sur la santé humaine qui pourraient advenir lors d'un traitement inapproprié des déchets.

Pb

Pour plus d'informations à propos de la collecte et du recyclage des déchets d'équipements électriques et électroniques et des piles usagées, veuillez contacter votre municipalité, votre service de traitement des déchets ou le point de vente où vous avez acheté les produits.

[Information sur le traitement dans d'autres pays en dehors de l'Union Européenne]

Ces symboles sont seulement valables dans l'Union Européenne. Si vous souhaitez vous débarrasser de déchets d'équipements électriques et électroniques ou de piles usagées, veuillez contacter les autorités locales ou votre fournisseur et demander la méthode de traitement appropriée.

Note pour le symbole "pile" (les deux symboles du bas):

Ce symbole peut être utilisé en combinaison avec un symbole chimique. Dans ce cas il respecte les exigences établies par la Directive pour le produit chimique en question.

Verbraucherinformation zur Sammlung und Entsorgung alter Elektrogeräte und benutzter Batterien



Befinden sich diese Symbole auf den Produkten, der Verpackung und/oder beiliegenden Unterlagen, so sollten benutzte elektrische Geräte und Batterien nicht mit dem normalen Haushaltsabfall entsorgt werden.



In Übereinstimmung mit Ihren nationalen Bestimmungen und den Richtlinien 2002/96/EC und 2006/66/EC, bringen Sie bitte alte Geräte und benutzte Batterien zur fachgerechten Entsorgung, Wiederaufbereitung und Wiederverwendung zu den entsprechenden Sammelstellen.



Durch die fachgerechte Entsorgung der Elektrogeräte und Batterien helfen Sie, wertvolle Ressourcen zu schützen und verhindern mögliche negative Auswirkungen auf die menschliche Gesundheit und die Umwelt, die andernfalls durch unsachgerechte Müllentsorgung auftreten könnten.

Pb

Für weitere Informationen zum Sammeln und Wiederaufbereiten alter Elektrogeräte und Batterien, kontaktieren Sie bitte Ihre örtliche Stadt- oder Gemeindeverwaltung, Ihren Abfallentsorgungsdienst oder die Verkaufsstelle der Artikel.

[Entsorgungsinformation für Länder außerhalb der Europäischen Union]

Diese Symbole gelten nur innerhalb der Europäischen Union. Wenn Sie solche Artikel ausrangieren möchten, kontaktieren Sie bitte Ihre örtlichen Behörden oder Ihren Händler und fragen Sie nach der sachgerechten Entsorgungsmethode.

Anmerkung zum Batteriesymbol (untere zwei Symbolbeispiele):

Dieses Symbol kann auch in Kombination mit einem chemischen Symbol verwendet werden. In diesem Fall entspricht dies den Anforderungen der Direktive zur Verwendung chemischer Stoffe.

Användarinformation betröande insamling och kassering av gammal utrustning och använda batterier



De symboler, som finns på produkterna, emballaget och/eller bifogade dokument talar om att de använda elektriska och elektroniska produkterna, samt batterierna, inte ska blandas med allmänt hushållsavfall.



För rätt handhavande, återställande och återvinning av gamla produkter och gamla batterier, vänligen medtag dessa till lämpliga insamlingsplatser, i enlighet med din nationella lagstiftning och direktiven 2002/96/EC samt 2006/66/EC.



Pb

Genom att slänga dessa produkter och batterier på rätt sätt, kommer du att hjälpa till att rädda värdefulla resurser och förhindra möjliga negativa effekter på mänsklig hälsa och miljö, vilka i annat fall skulle kunna uppstå p.g.a. felaktig sophantering.

För mer information om insamling och återvinning av gamla produkter och batterier, vänligen kontakta din lokala kommun, ditt sophanteringsföretag eller inköpsstället för dina varor.

[Information om sophantering i andra länder utanför EU]

Dessa symboler gäller endast inom EU. Om du vill slänga dessa föremål, vänligen kontakta dina lokala myndigheter eller försäljare och fråga efter det korrekta sättet att slänga dem.

Kommentar ang. batterisymbolen (de två nedersta symbolexemplen):

Denna symbol kan komma att användas i kombination med en kemisk symbol. I detta fall överensstämmer den med de krav som har ställts genom direktiven för den aktuella kemikalien.

Informazioni per gli utenti sulla raccolta e lo smaltimento di vecchia attrezzatura e batterie usate



Questi simboli sui prodotti, sull'imballaggio, e/o sui documenti che li accompagnano significano che i prodotti e le batterie elettriche e elettroniche non dovrebbero essere mischiati con i rifiuti domestici generici.



Per il trattamento, recupero e riciclaggio appropriati di vecchi prodotti e batterie usate, li porti, prego, ai punti di raccolta appropriati, in accordo con la Sua legislazione nazionale e le direttive 2002/96/CE e 2006/66/CE.



Smaltendo correttamente questi prodotti e batterie, Lei aiuterà a salvare risorse preziose e a prevenire alcuni potenziali effetti negativi sulla salute umana e l'ambiente, che altrimenti potrebbero sorgere dal trattamento improprio dei rifiuti.

Pb

Per ulteriori informazioni sulla raccolta e il riciclaggio di vecchi prodotti e batterie, prego contatti la Sua amministrazione comunale locale, il Suo servizio di smaltimento dei rifiuti o il punto vendita dove Lei ha acquistato gli articoli.

[Informazioni sullo smaltimento negli altri Paesi al di fuori dell'Unione europea]

Questi simboli sono validi solamente nell'Unione europea. Se Lei desidera disfarsi di questi articoli, prego contatti le Sue autorità locali o il rivenditore e richieda la corretta modalità di smaltimento.

Noti per il simbolo della batteria (sul fondo due esempi di simbolo):

È probabile che questo simbolo sia usato in combinazione con un simbolo chimico. In questo caso è conforme al requisito stabilito dalla direttiva per gli elementi chimici contenuti.

Informatie voor gebruikers over inzameling en verwijdering van oude apparaten en gebruikte batterijen



Deze tekens op de producten, verpakkingen en/of bijgaande documenten betekenen dat gebruikte elektrische en elektronische producten en batterijen niet mogen worden gemengd met algemeen huishoudelijk afval.



Breng alstublieft voor de juiste behandeling, herwinning en hergebruik van oude producten en gebruikte batterijen deze naar daarvoor bestemde verzamelpunten, in overeenstemming met uw nationale wetgeving en de instructies 2002/96/EC en 2006/66/EC.



Door deze producten en batterijen correct te verwijderen, helpt u natuurlijke rijkdommen te beschermen en voorkomt u mogelijke negatieve effecten op de menselijke gezondheid en de omgeving, die zich zouden kunnen voordoen door onpaste afvalverwerking.

Pb

Voor meer informatie over het inzamelen en hergebruik van oude producten en batterijen kunt u contact opnemen met uw plaatselijke gemeentebestuur, uw afvalverwerkingsbedrijf of het verkooppunt waar u de artikelen heeft gekocht.

[Informatie over verwijdering in andere landen buiten de Europese Unie]

Deze symbolen zijn alleen geldig in de Europese Unie. Mocht u artikelen weg willen gooien, neem dan alstublieft contact op met uw plaatselijke overheidsinstantie of dealer en vraag naar de juiste manier van verwijderen.

Opmerking bij het batterijteken (onderste twee voorbeelden):

Dit teken wordt mogelijk gebruikt in combinatie met een scheikundig symbool. In dat geval voldoet het aan de eis en de richtlijn, die is opgesteld voor het betreffende chemisch product.

Información para usuarios sobre recolección y disposición de equipamiento viejo y baterías usadas



Estos símbolos en los productos, embalaje, y/o documentación que se acompañe significan que los productos electrónicos y eléctricos usados y las baterías usadas no deben ser mezclados con desechos domésticos corrientes.



Para el tratamiento, recuperación y reciclado apropiado de los productos viejos y las baterías usadas, por favor llévelos a puntos de recolección aplicables, de acuerdo a su legislación nacional y las directivas 2002/96/EC y 2006/66/EC.



Al disponer de estos productos y baterías correctamente, ayudará a ahorrar recursos valiosos y a prevenir cualquier potencial efecto negativo sobre la salud humana y el medio ambiente, el cual podría surgir de un inapropiado manejo de los desechos.

Pb

Para más información sobre recolección y reciclado de productos viejos y baterías, por favor contacte a su municipio local, su servicio de gestión de residuos o el punto de venta en el cual usted adquirió los artículos.

[Información sobre la disposición en otros países fuera de la Unión Europea]

Estos símbolos sólo son válidos en la Unión Europea. Si desea deshacerse de estos artículos, por favor contacte a sus autoridades locales y pregunte por el método correcto de disposición.

Nota sobre el símbolo de la batería (ejemplos de dos símbolos de la parte inferior):

Este símbolo podría ser utilizado en combinación con un símbolo químico. En este caso el mismo obedece a un requerimiento dispuesto por la Directiva para el elemento químico involucrado.

Информация для пользователей по сбору и утилизации старой аппаратуры и использованных батареек



Эти знаки на аппаратуре, упаковках и в сопроводительных документах указывают на то, что подержанные электрические и электронные приборы и батарейки не должны выбрасываться вместе с обычным домашним мусором.



Для правильной обработки, хранения и утилизации старой аппаратуры и использованных батареек, пожалуйста сдавайте их в соответствующие сборные пункты, согласно вашему национальному законодательству и директив 2002/96/EC и 2006/66/EC.



При надлежащей утилизации этих товаров и батареек, вы помогаете сохранять ценные ресурсы и предотвращать вредное влияние на здоровье людей и окружающую среду, которое может возникнуть из-за несоответствующего обращения с отходами.

Pb

За более подробной информацией о сборе и утилизации старых товаров и батареек, пожалуйста обращайтесь в вашу локальную администрацию, в ваш приёмный пункт или в магазин где вы приобрели эти товары.

[Информация по утилизации в других странах за пределами Европейского Союза]

Эти знаки действительны только на территории Европейского Союза. Если вы хотите избавиться от этих предметов, пожалуйста обратитесь в вашу локальную администрацию или продавцу и спросите о правильном способе утилизации.

Обратите внимание на знак для батареек (два знака на задней стороне):

Этот знак может использоваться в комбинации со знаком указывающим о содержании химикалий. В этом случае это удовлетворяет требованиям установленными Директивой по использованию химикалий.

Important Notice: Guarantee Information for customers in EEA* and Switzerland For detailed guarantee information about this Yamaha product, and Pan-EEA* and Switzerland warranty service, please either visit the website address below (Printable file is available at our website) or contact the Yamaha representative office for your country. * EEA: European Economic Area	English
Remarque importante: informations de garantie pour les clients de l'EEE et la Suisse Pour des informations plus détaillées sur la garantie de ce produit Yamaha et sur le service de garantie applicable dans l'ensemble de l'EEE ainsi qu'en Suisse, consultez notre site Web à l'adresse ci-dessous (le fichier imprimable est disponible sur notre site Web) ou contactez directement Yamaha dans votre pays de résidence. * EEE : Espace Economique Européen	Français
Wichtiger Hinweis: Garantie-Information für Kunden in der EWR* und der Schweiz Für nähere Garantie-Information über dieses Produkt von Yamaha, sowie über den Pan-EWR*- und Schweizer Garantieservice, besuchen Sie bitte entweder die folgend angegebene Internetadresse (eine druckfähige Version befindet sich auch auf unserer Webseite), oder wenden Sie sich an den für Ihr Land zuständigen Yamaha-Vertrieb. *EWR: Europäischer Wirtschaftsraum	Deutsch
Viktigt: Garantiinformation för kunder i EES-området* och Schweiz För detaljerad information om denna Yamahaprodukt samt garantiservice i hela EES-området* och Schweiz kan du antingen besöka nedanstående webbadress (en utskriftsvänlig fil finns på webbplatsen) eller kontakta Yamahas officiella representant i ditt land. * EES: Europeiska Ekonomiska Samarbetsområdet	Svenska
Avviso importante: informazioni sulla garanzia per i clienti residenti nell'EEA* e in Svizzera Per informazioni dettagliate sulla garanzia relativa a questo prodotto Yamaha e l'assistenza in garanzia nei paesi EEA* e in Svizzera, potete consultare il sito Web all'indirizzo riportato di seguito (è disponibile il file in formato stampabile) oppure contattare l'ufficio di rappresentanza locale della Yamaha. * EEA: Area Economica Europea	Italiano
Aviso importante: información sobre la garantía para los clientes del EEE* y Suiza Para una información detallada sobre este producto Yamaha y sobre el soporte de garantía en la zona EEE* y Suiza, visite la dirección web que se incluye más abajo (la versión del archivo para imprimir esta disponible en nuestro sitio web) o póngase en contacto con el representante de Yamaha en su país. * EEE: Espacio Económico Europeo	Español
Belangrijke mededeling: Garantie-informatie voor klanten in de EER* en Zwitserland Voor gedetailleerde garantie-informatie over dit Yamaha-product en de garantieservice in heel de EER* en Zwitserland, gaat u naar de onderstaande website (u vindt een afdrukbaar bestand op onze website) of neemt u contact op met de vertegenwoordiging van Yamaha in uw land. * EER: Europese Economische Ruimte	Nederlands

<http://europe.yamaha.com/warranty/>

